



**IP Office**

**Использование телефонов серии 9600  
в Avaya IP Office**

# Notices

© 2026 Avaya LLC. All Rights Reserved.

You may, at your own risk, assemble a MyDocs collection solely for your own internal business purposes, which constitutes a modification to the original published version of the publications. Avaya shall not be responsible for any modifications, additions, or deletions to the original published version of publications. You agree to defend, indemnify and hold harmless Avaya, Avaya's agents, servants and employees against all claims, lawsuits, demands and judgments arising out of, or in connection with, your modifications, additions or deletions to the publications.

A single topic or a collection of topics may come from multiple Avaya publications. All of the content in your collection is subject to the legal notices and disclaimers in the publications from which you assembled the collection. For information on licenses and license types, trademarks, and regulatory statements, see the original publications from which you copied the topics in your collection.

Except where expressly stated by Avaya otherwise, no use should be made of materials provided by Avaya on this site. All content on this site and the publications provided by Avaya including the selection, arrangement and design of the content is owned by Avaya and/or its licensors and is protected by copyright and other intellectual property laws including the sui generis rights relating to the protection of databases. Avaya owns all right, title and interest to any modifications, additions or deletions to the content in the Avaya publications.

© 2020-2021, Avaya Inc.  
Все права защищены.

### Уведомление

Несмотря на то, что были приложены все усилия, чтобы информация в данном документе на момент его печати была полной и точной, компания Avaya не несет ответственности за любые ошибки. Компания Avaya оставляет за собой право вносить изменения и исправления в информацию данного документа без предварительного уведомления пользователей или организаций.

### Отказ от ответственности за документацию

«Документация» — это информация, изданная на различных носителях, в том числе сведения о продуктах, инструкции по эксплуатации и технические характеристики, доступ к которым предоставляется пользователям данных продуктов. К документации не относятся маркетинговые материалы. Компания Avaya не несет ответственности за любые изменения, дополнения или удаления, сделанные в оригинальной опубликованной версии документации, если эти изменения, дополнения или удаления не были сделаны компанией Avaya или от ее имени. Конечный пользователь обязуется не привлекать к ответственности и не предъявлять компании Avaya, ее агентам, служащим и сотрудникам какие-либо иски или требования и не инициировать против них судебные разбирательства в связи с изменениями, добавлениями и сокращениями, сделанными позднее в данной документации.

### Отказ от ответственности за ссылки

Компания Avaya не несет ответственности за содержимое или работу любых ссылок, которые указаны компанией Avaya на этом веб-сайте или в документации. Компания Avaya не несет ответственности за точность информации, содержание и достоверность веб-сайтов, на которые имеются ссылки в данной документации, и наличие какой-либо ссылки не означает, что компания рекомендует соответствующие продукты, услуги или информацию. Компания Avaya не может гарантировать, что эти ссылки будут обеспечивать доступ к запрашиваемой информации в любой момент, так как она не контролирует указанные страницы.

### Гарантия

Avaya предоставляет ограниченную гарантию на свое оборудование и программное обеспечение. Для получения условий ограниченной гарантии обратитесь к соглашению о продаже. Условия стандартной гарантии Avaya и информация, которая касается гарантийного обслуживания данного продукта, доступна клиентам Avaya и любым другим лицам на веб-сайте службы технической поддержки Avaya <https://support.avaya.com/helpcenter/getGenericDetails?detailId=C20091120112456651010> по ссылке «Warranty & Product Lifecycle» (Гарантия и жизненный цикл продуктов) или на других сайтах-преемниках, указанных компанией Avaya. Обратите внимание, что если продукт или продукты приобретены у авторизованного партнера Avaya по каналу за пределами США и Канады, гарантия предоставляется соответствующим партнером Avaya по каналу, а не компанией Avaya.

«Размещенная служба» — это подписка на размещенную службу Avaya, приобретенная вами у компании Avaya или авторизованного партнера Avaya по каналу (в зависимости от обстоятельств) и описанная в документации к размещенному SAS или иной применимой службе. В случае приобретения подписки на размещенную службу указанная выше ограниченная гарантия может не применяться, однако вы можете получить право на получение услуг поддержки в отношении размещенной службы, как описано в документации к соответствующей размещенной службе. Для получения подробной информации обращайтесь в Avaya или к партнеру Avaya по каналу (в зависимости от того, кто предоставляет службу).

### Размещенная служба

СЛЕДУЮЩИЕ ПОЛОЖЕНИЯ ПРИМЕНЯЮТСЯ ТОЛЬКО ПРИ ПРИОБРЕТЕНИИ ПОДПИСКИ НА РАЗМЕЩЕННУЮ СЛУЖБУ AVAYA У AVAYA ИЛИ ПАРТНЕРА AVAYA ПО КАНАЛУ (В ЗАВИСИМОСТИ ОТ ОБСТОЯТЕЛЬСТВ), УСЛОВИЯ ИСПОЛЬЗОВАНИЯ РАЗМЕЩЕННЫХ СЛУЖБ ДОСТУПНЫ НА ВЕБ-САЙТЕ AVAYA, [HTTPS://SUPPORT.AVAYA.COM/LICENSEINFO](https://support.avaya.com/LICENSEINFO) ПО ССЫЛКЕ «Avaya Terms of Use for Hosted Services» (Условия использования размещенных служб Avaya)

ИЛИ НА ДРУГИХ ПОСЛЕДУЮЩИХ САЙТАХ-ПРЕЕМНИКАХ, УКАЗАННЫХ КОМПАНИЕЙ AVAYA, И ПРИМЕНЯЮТСЯ КО ВСЕМ ЛИЦАМ, ОБРАЩАЮЩИМСЯ К РАЗМЕЩЕННОЙ СЛУЖБЕ ИЛИ ИСПОЛЬЗУЮЩИМ ЕЕ. ПРИ ДОСТУПЕ ИЛИ ИСПОЛЬЗОВАНИИ РАЗМЕЩЕННОЙ СЛУЖБЫ ИЛИ ПРЕДОСТАВЛЕНИИ ТАКИХ ВОЗМОЖНОСТЕЙ ДРУГИМ ЛИЦАМ ОТ СВОЕГО ИМЕНИ И ОТ ИМЕНИ СУБЪЕКТА, ДЛЯ КОТОРОГО ВЫ ОСУЩЕСТВЛЯЕТЕ ЭТО (ДАЛЕЕ «ВЫ» И «КОНЕЧНЫЙ ПОЛЬЗОВАТЕЛЬ»), ВЫ СОГЛАШАЕТЕСЬ С УСЛОВИЯМИ ИСПОЛЬЗОВАНИЯ. ЕСЛИ ВЫ СОГЛАШАЕТЕСЬ С УСЛОВИЯМИ ИСПОЛЬЗОВАНИЯ ОТ ИМЕНИ КОМПАНИИ ИЛИ ДРУГОГО ЮРИДИЧЕСКОГО ЛИЦА, ВЫ ПОДТВЕРЖДАЕТЕ, ЧТО У ВАС ЕСТЬ ПОЛНОМОЧИЯ НА ПОЛУЧЕНИЕ СОГЛАСИЯ ЭТОГО ЛИЦА С УСЛОВИЯМИ ИСПОЛЬЗОВАНИЯ. ЕСЛИ У ВАС ОТСУТСТВУЮТ ТАКИЕ ПОЛНОМОЧИЯ ИЛИ ВЫ НЕ СОГЛАШАЕТЕСЬ С ЭТИМИ УСЛОВИЯМИ ИСПОЛЬЗОВАНИЯ, ВЫ НЕ ИМЕЕТЕ ПРАВА ОБРАЩАТЬСЯ К РАЗМЕЩЕННОЙ СЛУЖБЕ И ИСПОЛЬЗОВАТЬ ЕЕ ЛИБО ПРЕДОСТАВЛЯТЬ КОМУ-ЛИБО ПРАВО НА ОБРАЩЕНИЕ К РАЗМЕЩЕННОЙ СЛУЖБЕ И ЕЕ ИСПОЛЬЗОВАНИЕ.

### Лицензии

УСЛОВИЯ ПРЕДОСТАВЛЕНИЯ ЛИЦЕНЗИИ НА ПРОГРАММНОЕ ОБЕСПЕЧЕНИЕ, ПРИВЕДЕННЫЕ НА ВЕБ-САЙТЕ КОМПАНИИ AVAYA [HTTPS://SUPPORT.AVAYA.COM/LICENSEINFO](https://support.avaya.com/LICENSEINFO) ПО ССЫЛКЕ «AVAYA SOFTWARE LICENSE TERMS (Avaya Products)» (УСЛОВИЯ ПРЕДОСТАВЛЕНИЯ ЛИЦЕНЗИИ НА ПРОГРАММНОЕ ОБЕСПЕЧЕНИЕ AVAYA (Продукты Avaya)) ИЛИ НА ДРУГИХ ПОСЛЕДУЮЩИХ САЙТАХ-ПРЕЕМНИКАХ, УКАЗАННЫХ КОМПАНИЕЙ AVAYA, ПРИМЕНЯЮТСЯ КО ВСЕМ ЛИЦАМ, КОТОРЫЕ СКАЧИВАЮТ, ИСПОЛЬЗУЮТ И/ИЛИ УСТАНОВЛИВАЮТ ПРОГРАММНОЕ ОБЕСПЕЧЕНИЕ AVAYA, ПРИОБРЕТЕННОЕ У КОМПАНИИ AVAYA INC., У ЛЮБОЙ ДОЧЕРНЕЙ КОМПАНИИ AVAYA ИЛИ У ТОРГОВОГО ПАРТНЕРА AVAYA (В ЗАВИСИМОСТИ ОТ ОБСТОЯТЕЛЬСТВ) В РАМКАХ КОММЕРЧЕСКОГО СОГЛАШЕНИЯ С КОМПАНИЕЙ AVAYA ИЛИ ТОРГОВЫМ ПАРТНЕРОМ AVAYA. ЕСЛИ ИНОЕ НЕ УКАЗАНО В ПИСЬМЕННОМ СОГЛАШЕНИИ С КОМПАНИЕЙ AVAYA, КОМПАНИЯ AVAYA НЕ РАСПРОСТРАНЯЕТ ДЕЙСТВИЕ ЭТОЙ ЛИЦЕНЗИИ НА ПРОГРАММНОЕ ОБЕСПЕЧЕНИЕ, КОТОРОЕ БЫЛО ПРИОБРЕТЕНО НЕ У КОМПАНИИ AVAYA, НЕ У ДОЧЕРНЕЙ КОМПАНИИ AVAYA И НЕ У AVAYA CHANNEL PARTNER. КОМПАНИЯ AVAYA ОСТАВЛЯЕТ ЗА СОБОЙ ПРАВО ПРЕДПРИНЯТЬ ЮРИДИЧЕСКИЕ ДЕЙСТВИЯ В ОТНОШЕНИИ ЛЮБЫХ ЛИЦ, КОТОРЫЕ ИСПОЛЬЗУЮТ ИЛИ ПРОДАЮТ ПРОГРАММНОЕ ОБЕСПЕЧЕНИЕ БЕЗ ЛИЦЕНЗИИ. ПРИ УСТАНОВКЕ, СКАЧИВАНИИ ИЛИ ИСПОЛЬЗОВАНИИ ПРОГРАММНОГО ОБЕСПЕЧЕНИЯ ЛИБО ПРЕДОСТАВЛЕНИИ ДРУГИМ ЛИЦАМ РАЗРЕШЕНИЯ НА ЕГО ИСПОЛЬЗОВАНИЕ ВЫ ОТ СВОЕГО ЛИЦА И ОТ ИМЕНИ ОРГАНИЗАЦИИ, ДЛЯ КОТОРОЙ ВЫ УСТАНОВЛИВАЕТЕ, ЗАГРУЖАЕТЕ ИЛИ ИСПОЛЬЗУЕТЕ ПРОГРАММНОЕ ОБЕСПЕЧЕНИЕ (ДАЛЕЕ «ВЫ» И «КОНЕЧНЫЙ ПОЛЬЗОВАТЕЛЬ», ТЕРМИНЫ РАВНОЗНАЧНЫ), СОГЛАШАЕТЕСЬ С ДАННЫМИ УСЛОВИЯМИ И ВСТУПАЕТЕ В ЮРИДИЧЕСКОЕ СОГЛАШЕНИЕ МЕЖДУ ВАМИ И КОМПАНИЕЙ AVAYA INC. ЛИБО СООТВЕТСТВУЮЩЕЙ ДОЧЕРНЕЙ КОМПАНИЕЙ AVAYA («AVAYA»).

Avaya предоставляет вам лицензию в рамках нескольких типов лицензий, описание которых приведено далее, за исключением лицензии на ПО Heritage Nortel, рамки действия которой описаны ниже. Если тип лицензии не указан в документации по заказу, применимой лицензией будет лицензия на выделенные системы в соответствии с разделом «Лицензия на выделенные системы (Designated System License — DS)». Допустимое число лицензий, а также единиц емкости каждой лицензии будет равно 1 (одному), если в доступной Вам документации или в других материалах не будет указано иное значение. «ПО (Программное обеспечение)» — компьютерные программы в объектном коде, предоставленные компанией Avaya или партнером Avaya по каналу как автономные или предварительно установленные на оборудовании продукты, а также любые обновления, исправления ошибок или измененные версии. «Назначенный процессор» означает одно автономное компьютерное устройство. «Сервер» — это несколько Назначенных процессоров, на которых размещено (физически или виртуально) прикладное программное обеспечение, доступ к которому имеют несколько пользователей. «Экземпляр» — отдельная копия Программного обеспечения, запускаемая в определенный момент времени: (i) на физическом

компьютере; (ii) на установленной виртуальной машине («ВМ») или в другой подобной системе.

#### Типы лицензий

Лицензия на определенные процессоры (Designated System License — DS). Конечный пользователь может установить и использовать каждую копию, или Экземпляр, Программного обеспечения только: 1) на том количестве Назначенных процессоров, которое указано в заказе; или 2) в соответствии с количеством Экземпляров Программного обеспечения, указанным в заказе, Документации или письменном разрешении компании Avaya. Компания Avaya вправе требовать, чтобы Назначенные процессоры в заказе были идентифицированы по типу, серийному номеру, функциональному ключу, Экземпляру, местоположению и другим характеристикам либо запрашивать передачу этой информации Конечным пользователем в компанию Avaya с помощью электронных средств, используемых Компанией Avaya для этих целей.

Лицензия для параллельных пользователей (Concurrent User License — CU). Конечный пользователь вправе установить и использовать Программное обеспечение на нескольких Назначенных процессорах или на одном или нескольких Серверах при условии, что в любой момент времени только лицензированное количество Единиц осуществляет доступ к Программному обеспечению и использует его, как указано в заказе, Документации или письменном разрешении компании Avaya. «Единица» означает элемент, на основе которого Компания Avaya по своему собственному усмотрению рассчитывает стоимость своих лицензий. Такой единицей может быть оператор, порт или пользователь, учетная запись электронной или голосовой почты, зарегистрированная на имя какого-либо лица или название функционального подразделения компании (например, веб-мастера или службы технической поддержки), а также запись справочника в административной базе данных, используемой Программным обеспечением, которое позволяет одному пользователю взаимодействовать с Программным обеспечением. Единицы могут быть привязаны к определенному идентифицированному Серверу или Экземпляру Программного обеспечения.

Лицензия на кластеры (CL). Конечный пользователь вправе установить и использовать каждую копию или Экземпляр Программного обеспечения только на том количестве Кластеров, которое указано в заказе, Документации или письменном разрешении компании Avaya, либо на одном (1) Кластере, если их количество не обозначено.

Лицензия для предприятия (EN). Конечный пользователь вправе установить и использовать каждую копию или Экземпляр Программного обеспечения для корпоративных целей неограниченное количество раз в соответствии с заказом, Документацией или письменным разрешением компании Avaya.

Именная пользовательская лицензия (Named User — NU). Конечный пользователь вправе: (i) установить и использовать все копии или Экземпляры Программного обеспечения на одном Назначенном процессоре или Сервере для Пользователя с авторизованной именной лицензией (определяется ниже); или (ii) установить и использовать все копии или Экземпляры Программного обеспечения на Сервере при условии, что только Пользователи с авторизованной именной лицензией получают доступ к Программному обеспечению и будут использовать его, как указано в заказе, Документации или письменном разрешении компании Avaya. «Пользователь с именной лицензией» — это пользователь или устройство, получившее разрешение от компании Avaya на доступ к Программному обеспечению и его использование. Исключительно по собственному усмотрению компании Avaya «Пользователь с именной лицензией» может обозначаться, без ограничения, по имени, названию функционального подразделения компании (например, веб-мастер или служба технической поддержки), по учетной записи электронной или голосовой почты, зарегистрированной на имя какого-либо лица или название функционального подразделения компании, либо по записи справочника в административной базе данных, используемой Программным обеспечением, которое позволяет одному пользователю взаимодействовать с Программным обеспечением.

Сопроводительная лицензия (Shrinkwrap License — SR). Конечный пользователь вправе устанавливать и использовать Программное обеспечение в соответствии с условиями и

положениями применимых лицензионных соглашений, например «оберточных» или «электронных» лицензий, прилагаемых или применимых к Программному обеспечению («Оберточная лицензия»), как указано в заказе, Документации или письменном разрешении компании Avaya.

Лицензия на транзакции (Transaction License — TR). Конечный пользователь вправе использовать Программное обеспечение до достижения заданного количества транзакций в течение заданного периода времени, как указано в заказе, Документации или письменном разрешении компании Avaya. Транзакция — это единица, на основании которой Avaya на свое усмотрение определяет цену лицензирования и которая может без каких-либо ограничений быть измерена объемом использования, доступа, взаимодействия (между клиентом и сервером или заказчиком и организацией) или эксплуатации Программного обеспечения в течение заданного периода времени (например, в час, день, месяц). Некоторые примеры транзакций включают всякое воспроизведенное приветствие / включенное ожидание сообщений, всякое персональное предложение (в любом канале), всякий обратный вызов, всякий сеанс связи с оператором или сеанс веб-чата в режиме онлайн, всякий маршрутизированный или перенаправленный вызов (в любом канале). Превышение количества транзакций Конечным пользователем без предварительного согласия Avaya и внесения дополнительной платы запрещено.

#### Программное обеспечение Heritage Nortel

«Heritage Nortel Software» — это программное обеспечение, полученное компанией Avaya в результате приобретения Nortel Enterprise Solutions Business в декабре 2009 г. Программное обеспечение Heritage Nortel — это программное обеспечение, которое входит в список продуктов Heritage Nortel, доступный на веб-сайте <https://support.avaya.com/LicenseInfo> по ссылке «Heritage Nortel Products» (Продукты Heritage Nortel) или на других сайтах-пеемниках, указанных компанией Avaya. Для программного обеспечения Heritage Nortel компания Avaya предоставляет клиенту лицензию на использование программного обеспечения Heritage Nortel, поставляемое по настоящему договору исключительно в пределах авторизованной активации или на уровне авторизованного использования, исключительно в целях, указанных в документации, и только если это указано, в целях использования на оборудовании Avaya или для связи с оборудованием Avaya. Плата за использование ПО Heritage Nortel может взиматься в рамках авторизованной активации или использования, как указано в заказе или инвойсе.

#### Охраняется авторским правом

За исключением случаев, когда явно указано иное, запрещается использовать приведенные на этом веб-сайте материалы, документацию, программное обеспечение, размещенные службы и оборудование, предоставленные компанией Avaya. Все содержимое этого веб-сайта, документация, размещенная служба и продукт, предоставленные компанией Avaya, в том числе подборка, размещение и дизайн содержимого, принадлежит компании Avaya или ее лицензиарам, а также защищено законом об охране авторских прав и другими законами по защите прав на интеллектуальную собственность, в том числе законами по охране прав на уникальные объекты в отношении защиты баз данных. Запрещается изменять, копировать, воспроизводить, публиковать, загружать на серверы, передавать и распространять любым способом любое содержимое целиком или частично, в том числе любой код и программное обеспечение, если это в явной форме не разрешено компанией Avaya. Несанкционированное воспроизведение, передача, распространение, хранение и использование продукта без явного письменного разрешения компании Avaya может рассматриваться как правонарушение, за которое законодательством предусмотрена гражданская или уголовная ответственность.

#### Виртуализация

Следующие положения применимы только в случае разветвления продукта на виртуальной машине. Каждый продукт имеет собственный код заказа и типы лицензии. Если не оговорено иное, каждый экземпляр продукта заказывается и лицензируется отдельно. Например, если клиент конечного пользователя или партнера Avaya по каналу хочет установить два экземпляра одного типа продуктов, необходимо заказать два продукта этого типа.

## Компоненты сторонних производителей

«Компоненты третьей стороны» — это части Программного обеспечения или Размещенной службы, которые могут содержать программы (в том числе с открытым исходным кодом), распространяемые на условиях соглашения с третьими лицами («Компоненты третьей стороны»), включающие условия предоставления прав на использование определенных частей Программного обеспечения («Условия третьей стороны»). При необходимости сведения о распространяемом исходном коде ОС Linux (для тех продуктов, в которых используется распространяемый исходный код ОС Linux), держателя авторского права на сторонние Компоненты и применимых к ним сторонних условий доступны в самих продуктах, Документации или на веб-сайте компании Avaya <https://support.avaya.com/Copyright> или на других последующих сайтах-преемниках, указанных компанией Avaya. Условия предоставления лицензии на программное обеспечение с открытым исходным кодом, изложенные в Условиях третьих лиц, соответствуют правам на лицензию, предоставляемым в настоящих Условиях предоставления лицензии на программное обеспечение, и могут включать дополнительные права на изменение или распространение программного обеспечения с открытым исходным кодом. Условия третьих лиц должны иметь преимущественную силу по отношению к настоящим условиям предоставления лицензии на программное обеспечение исключительно в части, касающейся соответствующих компонентов сторонних производителей, кроме тех ситуаций, когда настоящие условия предоставления лицензии на программное обеспечение налагают на вас более строгие ограничения, чем условия сторонних производителей.

Следующие положения применимы только в случае поставки кода H.264 (AVC) вместе с продуктом. ДАННЫЙ ПРОДУКТ ЛИЦЕНЗИРУЕТСЯ ПО УСЛОВИЯМ ЛИЦЕНЗИИ НА ПОРТФЕЛЬ ПАТЕНТОВ AVC ДЛЯ ЛИЧНОГО ИСПОЛЬЗОВАНИЯ ПОТРЕБИТЕЛЕМ ИЛИ ДЛЯ ИСПОЛЬЗОВАНИЯ ИНЫМИ СПОСОБАМИ, ИСКЛЮЧАЮЩИМИ ПОЛУЧЕНИЕ ВОЗНАГРАЖДЕНИЯ ЗА (i) КОДИРОВАНИЕ ВИДЕО В СООТВЕТСТВИИ СО СТАНДАРТОМ AVC («ВИДЕО AVC») И/ИЛИ (ii) ДЕКОДИРОВАНИЕ ВИДЕО AVC, ЗАКОДИРОВАННОГО ПОТРЕБИТЕЛЕМ В ПРОЦЕССЕ ЛИЧНОГО ИСПОЛЬЗОВАНИЯ И/ИЛИ ПОЛУЧЕННОГО ОТ ПОСТАВЩИКА ВИДЕО, ИМЕЮЩЕГО ЛИЦЕНЗИЮ НА ПРЕДОСТАВЛЕНИЕ ВИДЕО AVC. ДЛЯ ДРУГИХ ВИДОВ ИСПОЛЬЗОВАНИЯ ЛИЦЕНЗИЯ НЕ ПРЕДОСТАВЛЯЕТСЯ И НЕ ПОДРАЗУМЕВАЕТСЯ. ДОПОЛНИТЕЛЬНУЮ ИНФОРМАЦИЮ МОЖНО ПОЛУЧИТЬ У MPEG LA, L.L.C. СМ. ВЕБ-САЙТ ПО АДРЕСУ [HTTP://WWW.MPEGLA.COM](http://www.mpegla.com).

## Поставщик услуг

СЛЕДУЮЩИЕ ПОЛОЖЕНИЯ ПРИМЕНИМЫ К СЛУЧАЯМ РАЗМЕЩЕНИЯ ПРОДУКТОВ И СЛУЖБ AVAYA ТОРГОВЫМ ПАРТНЕРОМ AVAYA. В ПРОДУКТАХ ИЛИ РАЗМЕЩЕННЫХ СЛУЖБАХ МОГУТ ПРИМЕНЯТЬСЯ КОМПОНЕНТЫ ТРЕТЬИХ ЛИЦ, НА КОТОРЫЕ РАСПРОСТРАНЯЮТСЯ УСЛОВИЯ ТРЕТЬИХ ЛИЦ И КОТОРЫМ ТРЕБУЕТСЯ ПОСТАВЩИК УСЛУГ, ПОЛУЧИВШИЙ НЕЗАВИСИМУЮ ЛИЦЕНЗИЮ НЕПОСРЕДСТВЕННО ОТ СТОРОННЕГО ПОСТАВЩИКА. РАЗМЕЩЕНИЕ ТОРГОВЫМ ПАРТНЕРОМ AVAYA ПРОДУКТОВ AVAYA ДОЛЖНО БЫТЬ РАЗРЕШЕНО В ПИСЬМЕННОЙ ФОРМЕ КОМПАНИЕЙ AVAYA, А ЕСЛИ В РАЗМЕЩАЕМЫХ ПРОДУКТАХ ПРИМЕНЯЕТСЯ ИЛИ ВСТРОЕНО ОПРЕДЕЛЕННОЕ ПРОГРАММНОЕ ОБЕСПЕЧЕНИЕ ТРЕТЬИХ ЛИЦ, В ТОМ ЧИСЛЕ ПРОГРАММНОЕ ОБЕСПЕЧЕНИЕ И КОДЕКИ MICROSOFT, ТОРГОВОМУ ПАРТНЕРУ AVAYA ТРЕБУЕТСЯ САМОСТОЯТЕЛЬНО ПОЛУЧИТЬ ВСЕ ПРИМЕНИМЫЕ ЛИЦЕНЗИОННЫЕ СОГЛАШЕНИЯ ЗА СВОЙ СОБСТВЕННЫЙ СЧЕТ НЕПОСРЕДСТВЕННО ОТ СООТВЕТСТВУЮЩЕГО СТОРОННЕГО ПОСТАВЩИКА.

ЧТО КАСАЕТСЯ КОДЕКОВ, ЕСЛИ ПАРТНЕР AVAYA ПО КАНАЛУ РАЗМЕЩАЕТ КАКИЕ-ЛИБО ПРОДУКТЫ, ИСПОЛЬЗУЮЩИЕ ИЛИ ИМЕЮЩИЕ ВНЕДРЕННЫЙ КОДЕК H.264 ИЛИ H.265, ПАРТНЕР AVAYA ПО КАНАЛУ ПОДТВЕРЖДАЕТ И СОГЛАШАЕТСЯ СО СВОЕЙ ОТВЕТСТВЕННОСТЬЮ ЗА УПЛАТУ ВСЕХ СВЯЗАННЫХ КОМИССИЙ И/ИЛИ РОЯЛТИ. КОДЕК H.264 (AVC) ЛИЦЕНЗИРУЕТСЯ ПО УСЛОВИЯМ ЛИЦЕНЗИИ НА ПОРТФЕЛЬ ПАТЕНТОВ AVC ДЛЯ ЛИЧНОГО ИСПОЛЬЗОВАНИЯ ПОТРЕБИТЕЛЕМ ИЛИ ДЛЯ ИСПОЛЬЗОВАНИЯ ИНЫМИ СПОСОБАМИ, ИСКЛЮЧАЮЩИМИ ПОЛУЧЕНИЕ ВОЗНАГРАЖДЕНИЯ ЗА (i) КОДИРОВАНИЕ ВИДЕО В СООТВЕТСТВИИ СО СТАНДАРТОМ AVC («ВИДЕО AVC») И/ИЛИ (ii) ДЕКОДИРОВАНИЕ ВИДЕО

AVC, КОТОРОЕ БЫЛО ЗАКОДИРОВАНО ПОТРЕБИТЕЛЕМ В ПРОЦЕССЕ ЛИЧНОГО ИСПОЛЬЗОВАНИЯ И/ИЛИ ПОЛУЧЕНО ОТ ПОСТАВЩИКА ВИДЕО, ИМЕЮЩЕГО ЛИЦЕНЗИЮ НА ПРЕДОСТАВЛЕНИЕ ВИДЕО AVC. ДЛЯ ДРУГИХ ВИДОВ ИСПОЛЬЗОВАНИЯ ЛИЦЕНЗИЯ НЕ ПРЕДОСТАВЛЯЕТСЯ И НЕ ПОДРАЗУМЕВАЕТСЯ. ДОПОЛНИТЕЛЬНУЮ ИНФОРМАЦИЮ ПО КОДЕКАМ H.264 (AVC) И H.265 (HEVC) МОЖНО ПОЛУЧИТЬ В КОМПАНИИ MPEG LA, L.L.C. СМ. ВЕБ-САЙТ ПО АДРЕСУ [HTTP://WWW.MPEGLA.COM](http://www.mpegla.com).

## Соблюдение требований законодательства

Клиент признает и соглашается с тем, что он несет ответственность за соблюдение всех применимых законов и норм, в том числе за соблюдение законов и норм, связанных с записью вызовов, конфиденциальностью данных, интеллектуальной собственностью, коммерческой тайной, мошенничеством и правами на исполнение музыкальных произведений на территории страны или региона, где используется продукт Avaya.

## Предупреждение мошеннического использования системы

«Мошенническим использованием системы» является несанкционированное использование вашей телекоммуникационной системы некоторой стороной без разрешения (например, лицом, которое не является служащим компании, оператором, подрядчиком или работником, выполняющим задание для вашей компании). Учтите, что в связи с наличием телекоммуникационной системы существует риск мошеннического использования, которое может привести к значительным дополнительным расходам за услуги связи.

## Поддержка от компании Avaya в случае мошеннического использования системы

Если вы подозреваете, что стали жертвой мошеннического использования системы и нуждаетесь в технической помощи или поддержке, обратитесь в центр технического обслуживания по горячей линии противодействия мошенническому использованию (+1-800-643-2353 для США и Канады). Список дополнительных телефонных номеров службы поддержки см. на веб-сайте службы технической поддержки Avaya (<https://support.avaya.com>) или на других последующих веб-сайтах, указанных компанией Avaya.

## Уязвимости системы безопасности

Информация о политике обеспечения безопасности компанией Avaya приведена в разделе Security Policies and Support (Политика безопасности и поддержка) на веб-сайте <https://support.avaya.com/security>.

Предполагаемые уязвимости в безопасности продуктов Avaya обрабатываются в рамках процедуры обеспечения безопасности продуктов Avaya (<https://support.avaya.com/css/P8/documents/100161515>).

## Товарные знаки

Товарные знаки, логотипы и знаки обслуживания (далее «Знаки»), представленные компанией Avaya на веб-сайте, в Документации, Размещенных службах и продуктах, являются зарегистрированными или незарегистрированными Знаками компании Avaya, ее дочерних компаний, лицензиаров, поставщиков или сторонних компаний. Пользователям запрещено использовать эти знаки без письменного согласия компании Avaya или независимого производителя, который владеет знаком. Никакие элементы и сведения на этом веб-сайте, в Документации, в Размещенных службах и в продуктах не могут рассматриваться как предоставляющие по смыслу или по отсутствию права возражения или иным образом какие-либо лицензии или права на них и на Знаки без явного письменного разрешения компании Avaya или соответствующего третьего лица.

Avaya является зарегистрированным товарным знаком корпорации Avaya Inc.

Все другие товарные знаки являются собственностью соответствующих владельцев.

Linux<sup>®</sup> является зарегистрированным в США и других странах товарным знаком, принадлежащим Линусу Торвальдсу (Linus Torvalds).

## Содержание

<b>Часть 1: Ваш телефон</b> .....	11
<b>Глава 1. Обзор телефона</b> .....	12
Важная информация по технике безопасности.....	12
Другие руководства пользователя.....	13
Телефон 9608.....	13
Телефон 9611.....	14
Телефон 9621.....	15
Телефон 9641.....	17
Модули кнопок.....	18
Подставка телефона.....	18
<b>Глава 2. Телефонные клавиши и дисплей</b> .....	19
Кнопки телефона.....	19
Программируемые клавиши вызова.....	21
Программируемые кнопки.....	22
Работа сенсорного экрана.....	22
<b>Глава 3. Отображение состояния</b> .....	24
Значки состояния.....	24
Запрос эксперту.....	24
<b>Глава 4. Кнопки представлений</b> .....	26
Кнопки представлений вызовов.....	27
Кнопки параллельного подключения.....	28
Кнопки автоматической переадресации вызова.....	29
Кнопки представлений линий.....	29
<b>Часть 2: Выполнение вызовов и ответы на них</b> .....	30
<b>Глава 5. Выполнение вызовов</b> .....	31
Выполнение вызова.....	31
Выполнение дополнительных вызовов.....	32
Вызов из списка контактов.....	32
Вызов с журнала вызовов.....	33
Повторный набор предыдущего номера.....	34
Повторный набор в режиме списка.....	34
Повторный набор в режиме последнего номера.....	35
Выполнение звонка обмена.....	35
Индикация статуса «Занято».....	35
Блочный набор.....	36
Набор номера в режиме блочного набора.....	36
Включить/выключить блочный набор.....	37
Соккрытие номера.....	37
Настройка уровня громкости вызова.....	38
Отключение звука при вызове.....	38
Завершение вызовов.....	39
<b>Глава 6. Ответы на вызовы</b> .....	40

Ответ на новый вызов.....	40
Ответ на другой вызов.....	41
Перевод вызова на голосовую почту.....	42
Заглушение (игнорирование) сигнала вызова.....	42
Сбрасывание входящего вызова.....	42
Вызовы страницы.....	43
Отображение других вызовов.....	43
Использование функции ответа на вызов.....	44
Краткие коды для перехвата вызова.....	45
<b>Глава 7. Повторный набор.....</b>	<b>46</b>
Повторный набор в режиме списка.....	46
Повторный набор предыдущего номера.....	47
Выбор режима повторного набора.....	47
<b>Глава 8. Передача вызовов.....</b>	<b>48</b>
Перевод вызова на голосовую почту.....	49
Перевод удерживаемого вызова.....	49
Передача вызова на мобильный телефон.....	50
<b>Глава 9. Удержание вызовов.....</b>	<b>51</b>
Удержание конференц-вызовов.....	52
Удержание вызова.....	52
Ответ на звонок на удержании.....	52
Переключение между вызовами.....	53
Перевод удерживаемого вызова.....	53
<b>Глава 10. Парковка вызовов.....</b>	<b>55</b>
Краткие коды для парковки.....	56
Парковка вызовов ( <i>меню функций</i> ).....	56
Отмена парковки вызовов с помощью меню состояния.....	57
Парковка и оповещение.....	57
<b>Глава 11. Конференц-связь.....</b>	<b>59</b>
Начало конференц-связи.....	59
Преобразование обычного вызова в конференцию.....	60
Добавление другого абонента с помощью функции удержания вызова.....	60
Добавление другого абонента без использования функции удержания вызова.....	61
Просмотр подробностей конференц-звонка.....	61
Сброс/Отключение звука для участников.....	62
Удержание конференц-вызова.....	62
Выход из конференции.....	63
Конференц-связь с учетом контекста.....	63
Краткие коды конференции.....	65
<b>Часть 3: Переадресация вызовов.....</b>	<b>66</b>
Настройки переадресации вызовов.....	66
<b>Глава 12. переадресация вызовов.....</b>	<b>68</b>
Безусловная переадресация ( <i>Меню состояния</i> ).....	69
Безусловная переадресация ( <i>Меню функции</i> ).....	70
Переадресация при занятом номере / при отсутствии ответа ( <i>Меню функций</i> ).....	71
Переадресация при отсутствии ответа ( <i>Меню состояния</i> ).....	71

Переадресация при занятом номере ( <i>Меню состояния</i> ).....	72
Краткие коды для переадресации вызовов.....	73
<b>Глава 13. Не беспокоить</b> .....	75
Включение/выключение режима «Не беспокоить» ( <i>Меню функции</i> ).....	75
Выключение режима «Не беспокоить» ( <i>Меню состояния</i> ).....	76
Исключения для режима «Не беспокоить».....	76
Краткие коды для режима «Не беспокоить».....	77
<b>Глава 14. Следовать за мной</b> .....	78
Направлять на ( <i>Меню функций</i> ).....	78
Направлять ( <i>Меню состояния</i> ).....	79
Направлять сюда ( <i>Меню функций</i> ).....	79
Направлять сюда ( <i>Меню состояния</i> ).....	80
Краткие коды функции «Следовать за мной».....	80
<b>Глава 15. Дублирование</b> .....	82
Включение мобильного дублирования.....	83
Изменение номера дублирования.....	83
Передача вызова на мобильный телефон.....	84
Восстановление дублированного вызова.....	84
Отключение мобильного дублирования.....	85
Включение альтернативного дублирования.....	85
Отключение альтернативного дублирования.....	86
<b>Часть 4: Контакты и журнал вызовов</b> .....	87
<b>Глава 16. Контакты</b> .....	88
Принцип работы поиска по телефонному справочнику.....	89
Управление внешними контактами.....	92
Просмотр контактов.....	92
Выполнение вызова из телефонного справочника.....	93
Использование телефонного справочника для других функций.....	94
Добавление нового контакта.....	95
Добавление контакта из журнала вызовов.....	95
Редактирование контакта.....	96
Удаление контакта.....	97
<b>Глава 17. Использование журнала звонков</b> .....	99
Пропущенные вызовы.....	99
Пропущенные вызовы группе.....	100
Доступ к журналу вызовов.....	100
Выполнение вызова из журнала вызовов.....	101
Просмотр сведений о вызове.....	101
Удаление вызова из журнала вызовов.....	102
Удаление всего журнала вызовов.....	103
Добавление вызова из журнала вызовов в контакты.....	103
<b>Часть 5: Голосовая почта</b> .....	105
<b>Глава 18. Голосовая почта</b> .....	106
Индикатор ожидания сообщения.....	106
Доступ к меню визуального интерфейса голосовой почты.....	107

Проверка сообщений с помощью визуального интерфейса голосовой почты.....	107
Оставление сообщения.....	108
Использование голосовой почты.....	109
Запись приветствия для почтового ящика.....	110
Запись вашего имени.....	110
Смена кода голосовой почты.....	111
Включение/выключение голосовой почты.....	111
Перевод вызова на голосовую почту.....	112
Отправка входящего вызова на ваш почтовый ящик.....	112
Краткие коды голосовой почты.....	113
Другие руководства по почтовому ящику.....	113
<b>Часть 6: Другие функции.....</b>	<b>115</b>
<b>Глава 19. Коды учетных записей.....</b>	<b>116</b>
Принудительный ввод кодов учетных записей.....	116
Ручной ввод учетного кода.....	117
<b>Глава 20. Работа трубки.....</b>	<b>118</b>
Использование гарнитуры.....	118
Громкость голоса абонента в гарнитуре.....	119
Автоматическое управление усилением.....	119
Звуковая дорожка гарнитуры громкой связи по умолчанию.....	120
Использование гарнитур Bluetooth.....	120
Включение поддержки Bluetooth.....	120
Сопряжение гарнитуры Bluetooth.....	121
Выбор сопряженной гарнитуры.....	121
Звуковые сигналы оповещений гарнитуры.....	122
<b>Глава 21. Работа динамиков гарнитуры громкой связи.....</b>	<b>124</b>
Использование громкой связи.....	124
Громкость динамиков.....	125
Звуковая дорожка по умолчанию.....	125
Автоматическое управление усилением.....	126
<b>Глава 22. Вход/выход.....</b>	<b>127</b>
Вход в систему.....	128
Вход в систему на телефоне другого пользователя.....	128
Выполнение входа в незарегистрированный телефон.....	129
Вход в незарегистрированный телефон.....	129
Выход из системы.....	130
Изменение Вашего PIN кода безопасности.....	131
Блокировка телефона.....	131
Разблокировка телефона.....	132
Автоматическая блокировка.....	132
Краткие коды входа.....	133
<b>Глава 23. Группы.....</b>	<b>135</b>
Членство в группе.....	135
Включение и выключение членства в группе (Меню состояния).....	136
Включение и выключение членства в группе (Меню функции).....	136
Статус группы и перевод в исходный режим.....	137

Изменение состояния обслуживания группы ( <i>меню функции</i> ).....	138
Изменение состояния обслуживания группы ( <i>меню состояния</i> ).....	139
Изменение резервного назначения группы.....	140
Краткие коды.....	140
<b>Часть 7: Конфигурация телефона</b> .....	<b>142</b>
<b>Глава 24. Контроль звонков</b> .....	<b>143</b>
Отключение звонка.....	143
Визуальный сигнал.....	143
Звонок переадресации.....	144
Громкость звонка.....	145
Внутренний автоответ.....	145
<b>Глава 25. Контроль дисплея</b> .....	<b>146</b>
Яркость дисплея.....	146
Контрастность дисплея.....	147
Дисплей длительности последнего звонка.....	147
Дисплей таймера вызова.....	148
Отображать язык.....	148
Автопоказ ожидающих вызовов.....	149
Таймер бездействия (Автоматический возврат).....	150
Линии быстрого набора.....	150
Настройка числа линий быстрого набора.....	151
Настройка кнопок быстрого доступа к линии.....	151
<b>Глава 26. Громкость и звук</b> .....	<b>153</b>
Зв.нажатия клавиш.....	153
Сигнал ошибки.....	154
Громкость звонка.....	154
Громкость трубки.....	154
Громкость наушников.....	155
Громкость динамиков.....	155
Автоматическое управление усилением.....	155
Звуковая дорожка гарнитуры громкой связи по умолчанию.....	156
<b>Глава 27. Программируемые кнопки</b> .....	<b>157</b>
Редактирование Ваших программируемых кнопок.....	157
Функции программируемых кнопок.....	158
Кнопка сокращенного набора номера.....	159
Кнопка сообщения об отсутствии.....	159
Кнопка кода учетной записи.....	159
Кнопка автоответчика.....	160
Кнопка переадресации всех вызовов.....	160
Кнопка парковки вызова.....	160
Кнопка парковки вызова на другом.....	161
Кнопка перехвата вызова.....	161
Кнопка перехвата любого вызова.....	161
Кнопка «Конф. Meet Me».....	161
Кнопка сброса.....	161
Кнопка «Короткий рычаг».....	162

Кнопка группы.....	162
Кнопка оповещения.....	162
Кнопка парковки и оповещения.....	162
Кнопка выключения звонка.....	163
Кнопка самостоятельного администрирования.....	163
Кнопка отправки всех вызовов.....	163
Кнопка «Скрыть цифры».....	163
Кнопка дублирования.....	164
Кнопка пользователя.....	164
<b>Часть 8: Прочее.....</b>	<b>166</b>
<b>Глава 28. Краткие коды.....</b>	<b>167</b>
<b>Глава 29. Администрирование системы.....</b>	<b>170</b>
Проверка системной информации.....	170
Проверка статуса сервера времени.....	171
Установка даты.....	171
Установка времени.....	172
Установка сдвига времени.....	173
Перезапуск системы.....	174
Управление картами памяти.....	175
Отчет о системных предупреждениях.....	177
<b>Глава 30. Меню состояния.....</b>	<b>178</b>
Не беспокоить.....	178
Следовать за мной на.....	179
Следовать за мной сюда.....	179
Переадресация при занятом номере.....	180
Переадресация при отсутствии ответа.....	180
Безусловная переадресация.....	181
Переслать сюда.....	181
Членство в группе.....	182
Статус группы.....	182
Отключение мобильного дублирования.....	183
Запаркованные вызовы.....	184
Аварийные сигналы системы.....	184
<b>Глава 31. Меню.....</b>	<b>185</b>
Меню состояния.....	185
Меню функций.....	185
Меню А.....	186
Управление доступом в меню.....	187
<b>Глава 32. Ввод текстовых символов.....</b>	<b>189</b>
Ввод символов для поиска в справочнике.....	189
Ввод дополнительных символов и символов с диакритическими знаками.....	190
Ввод символов для других функций.....	190

# Часть 1. Ваш телефон

# Глава 1. Обзор телефона

В этом руководстве описывается использование телефонов серии 9600.

Эти телефоны поддерживаются на многих системах телефонов Avaya и поддерживают различные функции в зависимости от телефонной системы. В этом руководстве описываются только функции, поддерживаемые в телефонной системе IP Office.

1. На телефонах с поддержкой кнопочных модулей количество поддерживаемых кнопок можно увеличить путем добавления модулей.

## Дополнительные ссылки

[Важная информация по технике безопасности](#) на стр. 12

[Другие руководства пользователя](#) на стр. 13

[Телефон 9608](#) на стр. 13

[Телефон 9611](#) на стр. 14

[Телефон 9621](#) на стр. 15

[Телефон 9641](#) на стр. 17

[Модули кнопок](#) на стр. 18

[Подставка телефона](#) на стр. 18

---

## Важная информация по технике безопасности

### Предупреждение:

- Трубка может магнитить небольшие металлические предметы, такие как металлические булавки или скрепки.
- Во время перепадов напряжения, EFT (быстрых электронных переходов) или ESD (электростатических разрядов), вызовы могут быть сброшены. После скачка напряжения, кратковременного электрического броска или электростатического разряда следует перезапустить телефон.
- Использование сотового, мобильного или GSM-телефона или радиостанции двухсторонней связи вблизи IP-телефона Avaya может вызывать помехи.
- Телефон нельзя подсоединять непосредственно к наружной телекоммуникационной сети.

## Дополнительные ссылки

[Обзор телефона](#) на стр. 12

---

## Другие руководства пользователя

Система IP Office поддерживает широкий спектр телефонов. Если вы предполагаете, что это руководство пользователя не подходит для вашего телефона, вам может помочь одна из следующих ссылок. Также здесь предоставлены ссылки на руководства по голосовой почте и другие пользовательские приложения:

### Руководства пользователя телефонов

- [IP Office Руководство пользователя аналогового телефона](#)
- [IP Office Краткое справочное руководство по серии 9500](#)
- [IP Office Руководство пользователя для телефона серии 9500](#)
- [IP Office Краткое справочное руководство по серии 9600](#)
- [IP Office Руководство пользователя для телефона серии 9600](#)
- [IP Office Краткое справочное руководство по серии J100](#)
- [IP Office Руководство пользователя для телефона серии J100](#)

### Руководства пользователя приложений

- [Использование портала пользователей IP Office](#)
- [Использование Avaya Workplace Client для IP Office](#)
- [Использование one-X Portal for IP Office](#)

### Руководства пользователя почтовых ящиков

- [Использование режима IP Office Embedded Voicemail IP Office](#)
- [Использование режима IP Office Embedded Voicemail Intuity](#)
- [Использование почтового ящика в режиме Voicemail Pro Intuity](#)
- [Использование почтового ящика в режиме Voicemail Pro IP Office](#)

### Дополнительные ссылки

[Обзор телефона](#) на стр. 12

---

## Телефон 9608

Система поддерживает телефоны 9608 и 9608G. Последний поддерживает Gigabit Ethernet.

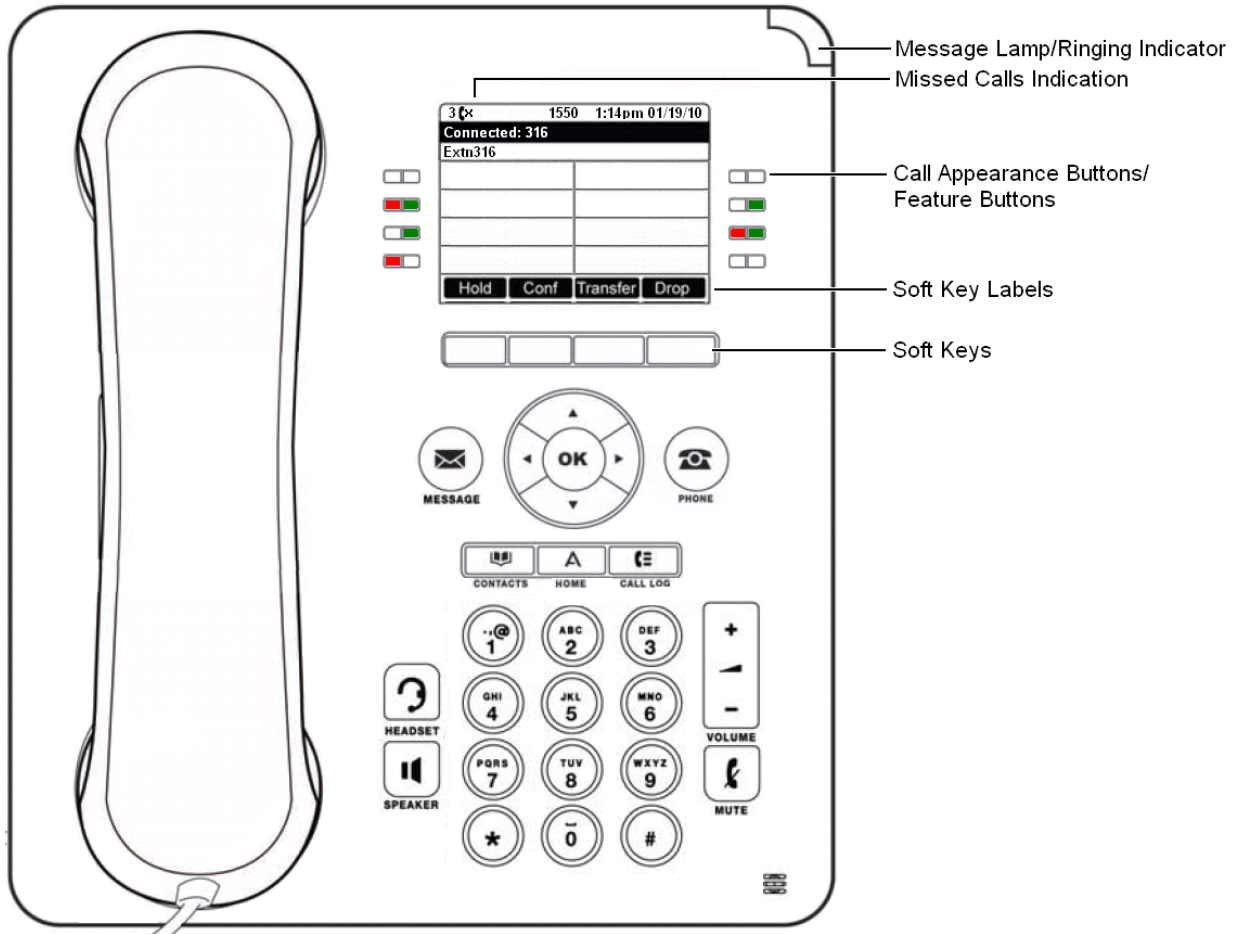

Этот телефон поддерживает 24 программируемых логических вызовов/функций. Метки для этих кнопок видны на главном дисплее и могут управляться смежными кнопками.

Эти программируемые кнопки, не назначенные администратором в качестве кнопок представлений, можно использовать для ряда других функций. Эти другие функции можете запрограммировать либо вы, либо системный администратор.

- Администратор может ограничить возможность изменять некоторые кнопки.
- В данном руководстве рассматриваются только те функции, которые можно назначить в собственных меню телефона. У администратора есть доступ к большему количеству функций для кнопок.
- Порядок использования световых индикаторов кнопки зависит от того, какая функция назначена для кнопки.
- Кнопки с запрограммированными функциями, которые не поддерживаются телефоном, отображаются как **Недопустимый**.

#### Дополнительные ссылки

[Обзор телефона](#) на стр. 12

## Телефон 9611

Система поддерживает телефон 9611G.

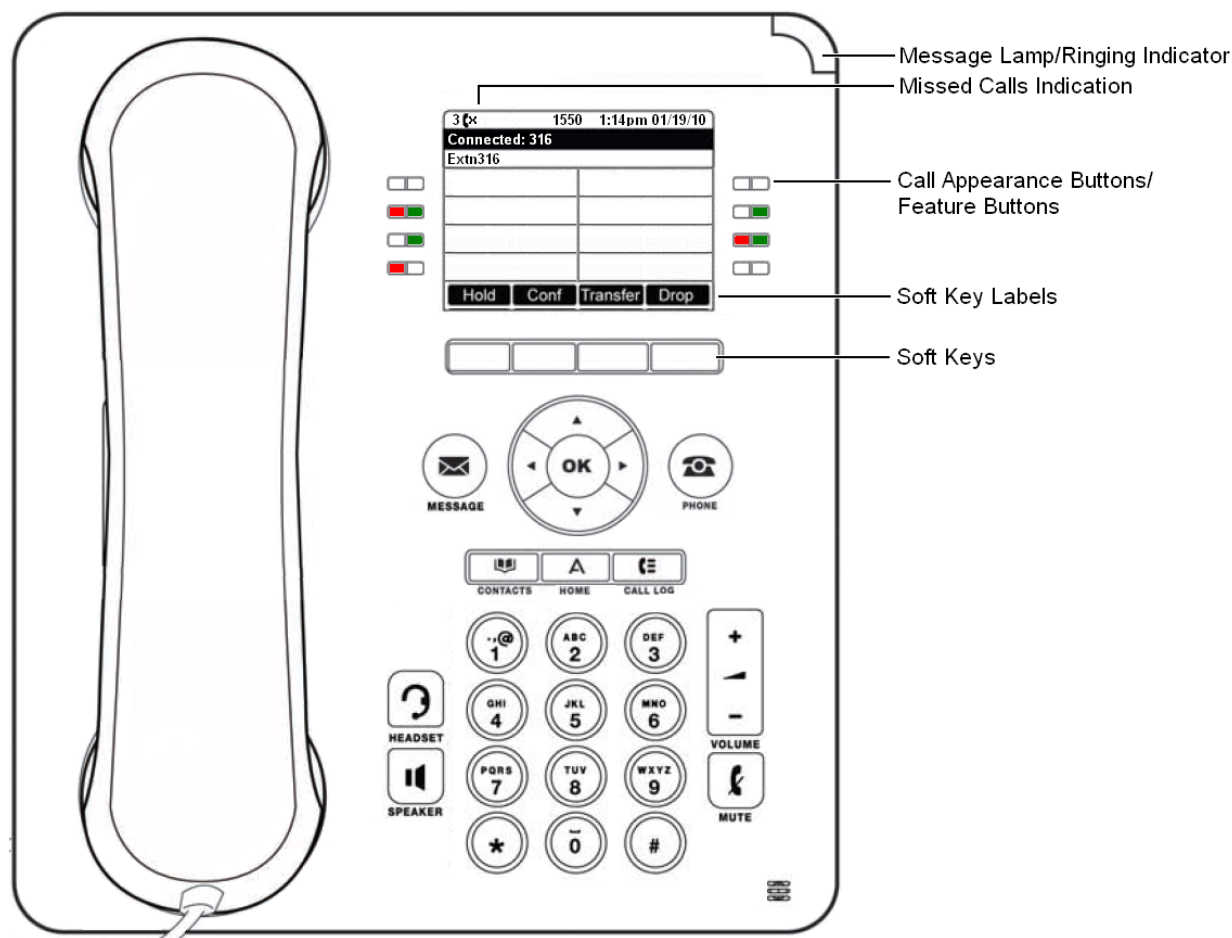

Этот телефон поддерживает 24 программируемых логических вызовов/функций. Метки для этих кнопок видны на главном дисплее и могут управляться смежными кнопками.

Эти программируемые кнопки, не назначенные администратором в качестве кнопок представлений, можно использовать для ряда других функций. Эти другие функции можете запрограммировать либо вы, либо системный администратор.

- Администратор может ограничить возможность изменять некоторые кнопки.
- В данном руководстве рассматриваются только те функции, которые можно назначить в собственных меню телефона. У администратора есть доступ к большему количеству функций для кнопок.
- Порядок использования световых индикаторов кнопки зависит от того, какая функция назначена для кнопки.
- Кнопки с запрограммированными функциями, которые не поддерживаются телефоном, отображаются как **Недопустимый**.

#### Дополнительные ссылки

[Обзор телефона](#) на стр. 12

## Телефон 9621

Система поддерживает телефон 9621.

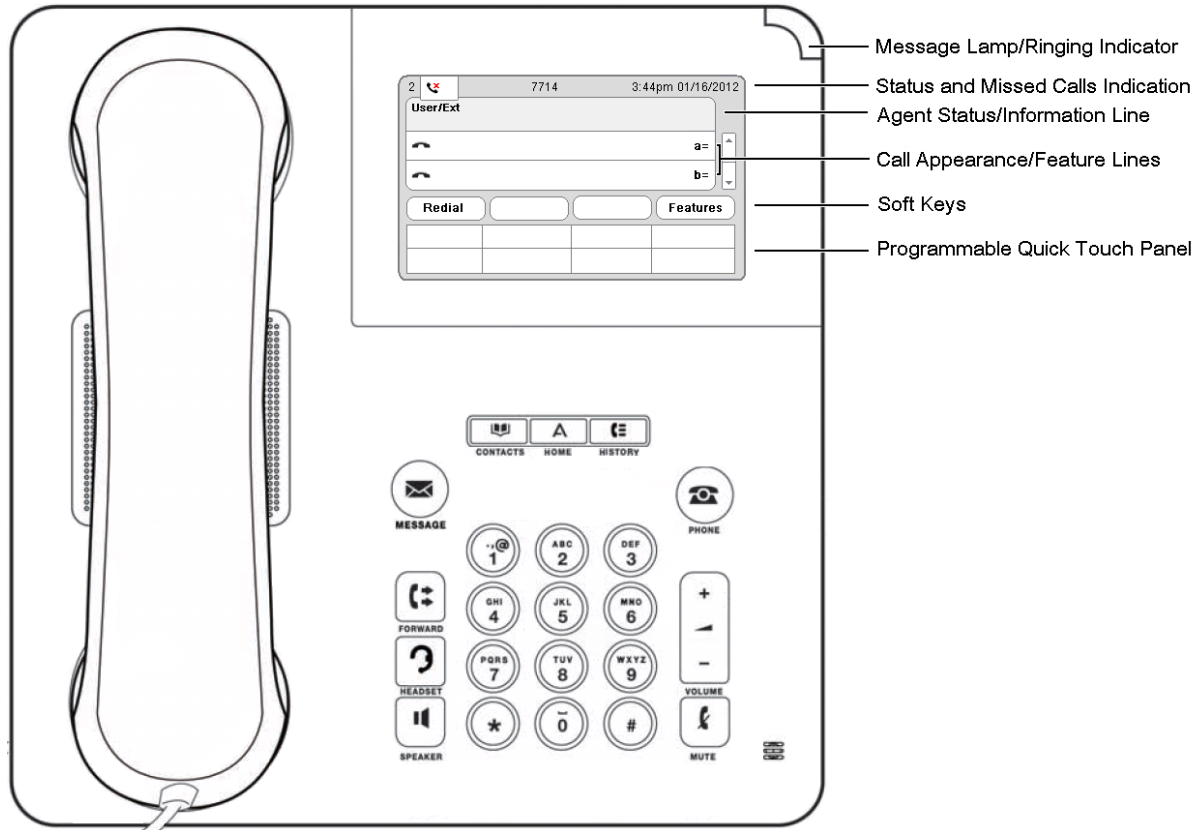

Этот телефон поддерживает 24 программируемых логических вызовов/функций. Значки для них показаны в прокручиваемом главном дисплее наряду со значками статуса кнопок.

Кроме того, к функциям можно получить доступ, используя фиксированные кнопки, отображаемые внизу экрана. Через собственное меню телефона можно выбрать: отображать 1 ряд, 2 ряда или не отображать фиксированные кнопки внизу экрана.

Эти программируемые кнопки, не назначенные администратором в качестве кнопок представлений, можно использовать для ряда других функций. Эти другие функции можете запрограммировать либо вы, либо системный администратор.

- Администратор может ограничить возможность изменять некоторые кнопки.
- В данном руководстве рассматриваются только те функции, которые можно назначить в собственном меню телефона. У администратора есть доступ к большему количеству функций для кнопок.
- Порядок использования световых индикаторов кнопки зависит от того, какая функция назначена для кнопки.
- Кнопки с запрограммированными функциями, которые не поддерживаются телефоном, отображаются как **Недопустимый**.

#### Дополнительные ссылки

[Обзор телефона](#) на стр. 12

## Телефон 9641

Система поддерживает телефоны 9641G и 9641GS.

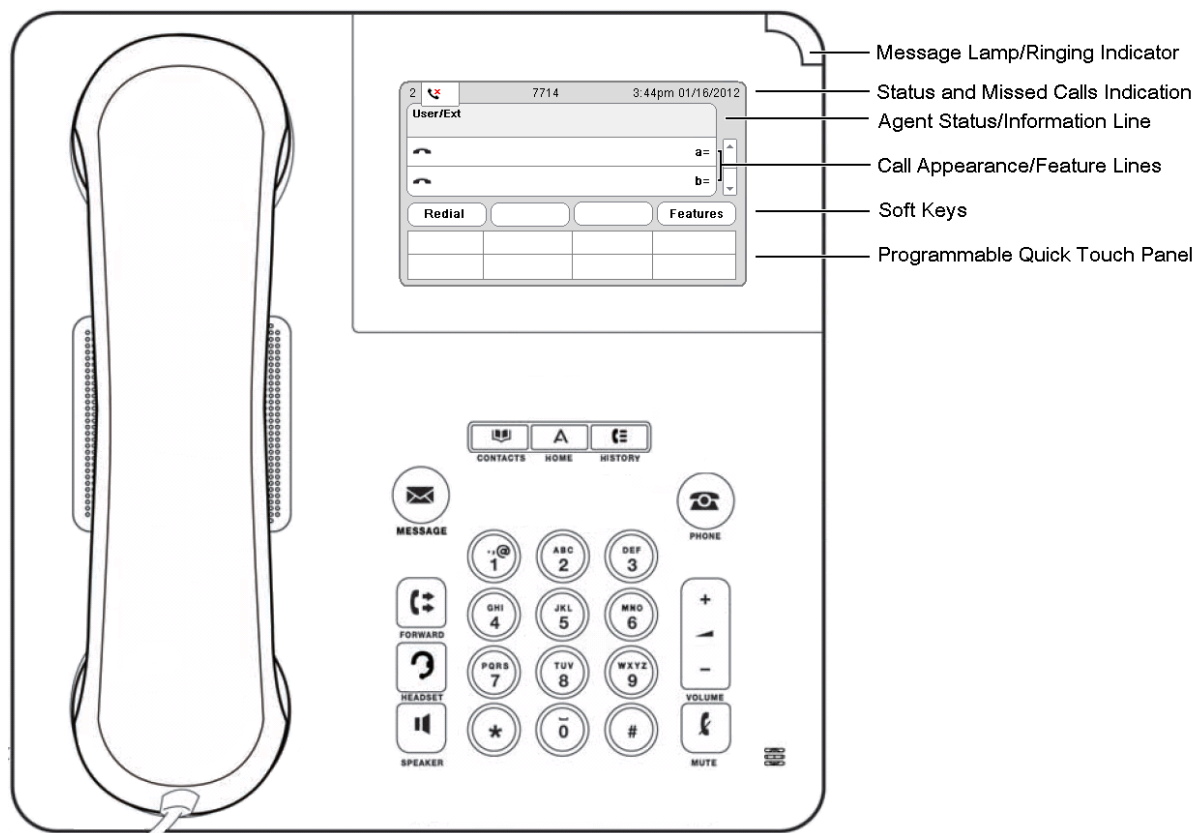

Этот телефон поддерживает 24 программируемых логических вызовов/функций. Значки для них показаны в прокручиваемом главном дисплее наряду со значками статуса кнопок.

Кроме того, к функциям можно получить доступ, используя фиксированные кнопки, отображаемые внизу экрана. Через собственное меню телефона можно выбрать: отображать 1 ряд, 2 ряда или не отображать фиксированные кнопки внизу экрана.

Эти программируемые кнопки, не назначенные администратором в качестве кнопок представлений, можно использовать для ряда других функций. Эти другие функции можете запрограммировать либо вы, либо системный администратор.

- Администратор может ограничить возможность изменять некоторые кнопки.
- В данном руководстве рассматриваются только те функции, которые можно назначить в собственном меню телефона. У администратора есть доступ к большему количеству функций для кнопок.
- Порядок использования световых индикаторов кнопки зависит от того, какая функция назначена для кнопки.
- Кнопки с запрограммированными функциями, которые не поддерживаются телефоном, отображаются как **Недопустимый**.

### Дополнительные ссылки

[Обзор телефона](#) на стр. 12

---

## Модули кнопок

Подключение кнопочного модуля позволяет телефону поддерживать дополнительные программируемые кнопки.

- Не соединяйте или разъединяйте кнопочный модуль самостоятельно. Ваш системный администратор сделает это в случае необходимости. Ошибка при подключении и перезапуске оборудования в верном порядке может привести к неправильной работе кнопочного модуля.

### Телефоны 9608, 9611 и 9641

Телефоны поддерживают кнопочные модули BM12. Каждый кнопочный модуль предоставляет телефону дополнительные 24 кнопки (2 страницы из 12), которые могут использоваться как кнопки представления вызова и/или кнопки функций. Кроме того, эти телефоны могут поддерживать модули SBM24, но не сочетание нескольких типов модулей.

К каждому телефону можно присоединить до 3 кнопочных модулей. Однако, число кнопочных модулей, поддерживаемых телефонной системой, может быть ограничено общим числом кнопочных модулей, присоединенных к другим телефонам в системе.

При использовании дополнительного оборудованием переключатель питания телефона следует перевести в положение **Н**. Следует учесть, что в данном случае телефон становится устройством класса 3, вне зависимости от фактического потребления энергии.

#### Дополнительные ссылки

[Обзор телефона](#) на стр. 12

---

## Подставка телефона

У всех телефонов есть подставка, которая пристегивается к основанию телефона. Подставка позволяет использовать телефон в одном из двух положений с наклоном.

Изменяя положение подставки, убедитесь, что проверили, что подставка заблокирована в выбранном положении.

#### Дополнительные ссылки

[Обзор телефона](#) на стр. 12

## Глава 2. Телефонные клавиши и дисплей

В этом разделе представлен обзор клавиш и элементов управления вашего телефона.

### Дополнительные ссылки

[Кнопки телефона](#) на стр. 19

[Программируемые клавиши вызова](#) на стр. 21



[Программируемые кнопки](#) на стр. 22

[Работа сенсорного экрана](#) на стр. 22

---

## Кнопки телефона

На телефоне можно найти следующие клавиши (они могут различаться в зависимости от конкретной модели телефона):

Клавиша	Имя.	Описание
 или 	<b>Индикация</b> или <b>функция;</b>	Эти кнопки исполняют две функции: <ul style="list-style-type: none"><li>• <b>Кнопки представлений</b> — эти кнопки используются для выполнения и получения вызовов. Каждая кнопка соответствует отдельному вызову. Например, подключенному в настоящее время активному вызову, вызову на удержании и новому входящему вызову, ожидающему ответа. См. <a href="#">Кнопки представлений</a> на стр. 26.</li><li>• <b>Кнопки функций</b> — любые другие клавиши могут использоваться в качестве программируемых функциональных кнопок. Метка рядом с кнопкой соответствует ее функции. Некоторые кнопки можно перепрограммировать. См. раздел <a href="#">Программируемые кнопки</a> на стр. 157. На телефонах с сенсорным экраном эти кнопки замещаются соответствующими текстовыми метками на экране.</li></ul>
	<b>Функциональные кнопки</b>	Клавиши под дисплеем выполняют различные функции. Когда клавиша активна, функция указывается как текстовая метка, появляющаяся над ней. См. <a href="#">Программируемые клавиши вызова</a> на стр. 21.  На сенсорных экранах на значки на экране можно нажимать.

*Таблица продолжается...*







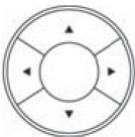

Клавиша	Имя.	Описание
	<b>Клавиши для управления курсором</b>	<p>Эта панель набора используется в качестве блока клавиш для управления курсором:</p> <ul style="list-style-type: none"> <li>• Вы можете использовать клавиши со стрелками вверх и вниз, предназначенные для управления курсором, для прокрутки списков.</li> <li>• В некоторых меню с помощью клавиш со стрелками влево и вправо, предназначенных для управления курсором, можно входить на различные уровни меню и выходить из них. После названий пунктов меню, через которые можно попасть во вложенные меню, следует многоточие (...) или символ &gt;.</li> <li>• В некоторых случаях при изменении настроек с помощью клавиш со стрелками влево и вправо, предназначенных для управления курсором, можно выбрать один из доступных вариантов.</li> </ul>
	<b>Кнопка «ОК»</b>	<p>Эта кнопка, которая находится в центре блока клавиш управления курсором, предназначена для выполнения нескольких функций:</p> <ul style="list-style-type: none"> <li>• Когда телефон находится в режиме простоя, нажатие этой кнопки аналогично снятию трубки перед набором номера.</li> <li>• При активном вызове или в меню при нажатии этой кнопки выполняется функция, указанная для самой левой программируемой клавиши под экраном.</li> </ul>
	<b>MESSAGE</b>	Эта клавиша используется для доступа к системе голосовой почты. По умолчанию она использует ряд меню на дисплее Вашего телефона. См. <a href="#">Голосовая почта</a> на стр. 106.
	<b>PHONE</b>	Эта клавиша используется для выхода из любого меню и возврата в обычный режим отображения кнопок. Во время звонка она может также использоваться для соединения опций, отображающихся в меню появления звонка.
<b>A</b>	<b>ОСНОВНОЕ МЕНЮ</b>	Эта клавиша используется для доступа к меню параметров телефона и информации о нем. Эти параметры хранятся в самом телефоне, а не в телефонной системе.
	<b>КОНТАКТЫ</b>	Эта клавиша используется для отображения различных справочников (личных и общих) имен и номеров телефонов, к которым вы имеете доступ. См. <a href="#">Контакты</a> на стр. 88.
	<b>Журнал звонков</b>	Эта клавиша позволяет отобразить список самых последних вызовов (ответных, пропущенных и исходящих). Кнопка подсвечивается, если у Вас есть пропущенные вызовы. См. <a href="#">Использование журнала звонков</a> на стр. 99.
– +	<b>ГРОМКость</b>	Нажмите + (плюс) или – (минус) на этой клавише, чтобы отрегулировать громкость. Если телефон находится в состоянии бездействия, эта кнопка позволяет изменить громкость звонка. Во время вызова кнопка используется для регулировки громкости голоса абонента в телефонной трубке, гарнитуре или динамике (в зависимости от того, что из перечисленного используется в настоящий момент).
	<b>ГАРНИТУРА</b>	Эта клавиша используется для ответа на вызовы и завершения вызовов с помощью гарнитуры, подключенной к соответствующему разъему телефона. Кнопка загорается, когда Вы соединяете звонок с помощью наушников.

Таблица продолжается...

Клавиша	Имя.	Описание
	<b>ВЫКЛЮЧЕНИЕ МИКРОФОНА</b>	Эта клавиша может использоваться для выключения вашего микрофона в ходе активного вызова. Кнопка будет гореть пока активен беззвучный режим.
	<b>SPEAKER (Динамик)</b>	Эта клавиша используется для ответа на вызовы и завершения вызовов с помощью динамика и микрофона громкой связи в телефоне. Кнопка загорается, когда Вы соединяете звонок с помощью гарнитуры.

#### Дополнительные ссылки

[Телефонные клавиши и дисплей](#) на стр. 19

## Программируемые клавиши вызова

Функции, выполняемые кнопками под дисплеем, могут изменяться. Активная функция каждой кнопки обозначена над ней с помощью метки на дисплее (при отсутствии функции метка не отображается).

Обратите внимание, что программируемые клавиши относятся только к вызову, который выделен в настоящее время. Это не обязательно должен быть подключенный вызов.

С помощью клавиш со стрелками вверх и вниз, предназначенных для управления курсором, можно выделить необходимый вызов и отобразить сведения о нем, не прерывая подключенный вызов. Благодаря этому можно получить доступ к функциям программируемых клавиш для другого вызова.

Ниже перечислены некоторые стандартные опции для программируемых клавиш. Обратите внимание на то, что некоторые опции для программируемых клавиш доступны, только если их включил системный администратор.

Метка	Функция
<b>Учетная запись</b>	Введите учетный код для соединения со звонком.
<b>Ответить</b>	Ответьте на пронумерованный звонок, переведя его в обычный звонок.
<b>ОбрВыз.</b>	Установите автоматический обратный вызов на пользователя, которому Вы звонили, но который не ответил. После завершения следующего звонка, система телефона Вам позвонит, а когда Вы ответите, автоматически попытается связаться с пользователем.
<b>Завершить</b>	Закончите передачу удержанного звонка. А <b>Опция Отменить</b> также отображается, которая завершит попытку передачи.
<b>Конф.</b>	Переведите свой текущий звонок в ожидание и представьте длинный гудок для набора номера, который Вы хотите добавить к конференц-связи с абонентом на удержании.
<b>Подключиться</b>	Снять вызов с удержания.
<b>Справчнк</b>	Войдите в справочник, чтобы выбрать номер по имени, а не набирать его. Тип имен, доступных в справочнике должен соответствовать подходящим для использования по функции.

*Таблица продолжается...*

Метка	Функция
<b>Отключить</b>	Если вы подключены к вызову, с помощью этой команды можно завершить вызов. Если вызов представляет собой оповещение о персональном вызове, эта опция позволяет отправить вызов на ваш номер переадресации, используемый при занятой линии (если такой номер настроен), или на голосовую почту (если она включена). Если оповещение относится к вызову в группу схожих операторов, то в результате выполнения этой команды вызов будет отправлен следующему члену группы.
<b>Игнорировать</b>	Заглушить звонок текущего вызова. Вызов будет выводить уведомление до момента ответа на него, перевода на голосовую почту или сброса вызова вызывающим.
<b>Перехват</b>	Ответьте на звонок на удержании либо идущий на другого пользователя.
<b>Повторный набор</b>	Если в журнале звонков есть исходящие номера, отобразите список этих звонков.
<b>Перевести</b>	Переведите свой текущий звонок в ожидание и представьте длинный гудок для набора номера, на который Вы хотите перевести звонок.
<b>на ГП</b>	Направьте сигнал звонка на свою голосовую почту.

#### Дополнительные ссылки

[Телефонные клавиши и дисплей](#) на стр. 19

---

## Программируемые кнопки

Эти программируемые кнопки, не назначенные администратором в качестве кнопок представлений, можно использовать для ряда других функций. Эти другие функции можете запрограммировать либо вы, либо системный администратор.

- Администратор может ограничить возможность изменять некоторые кнопки.
- В данном руководстве рассматриваются только те функции, которые можно назначить в собственных меню телефона. У администратора есть доступ к большему количеству функций для кнопок.
- Порядок использования световых индикаторов кнопки зависит от того, какая функция назначена для кнопки.
- Кнопки с запрограммированными функциями, которые не поддерживаются телефоном, отображаются как **Недопустимый**.

Подробные сведения см. в разделе [Программируемые кнопки](#) на стр. 157.

#### Дополнительные ссылки

[Телефонные клавиши и дисплей](#) на стр. 19

---

## Работа сенсорного экрана

Телефоны 9621 и 9641 используют сенсорные экраны для замены многих кнопок, которые необходимы в других телефонах. Они чувствительны к давлению, поэтому ими

можно управлять пальцами или пером. Однако необходимо следить за тем, чтобы не использовать никаких устройств, которые могут поцарапать или износить экран.

В отличие от других телефонов в линейке (на которых вам потребуется выделить опцию на экране с помощью клавиш управления курсором, а затем выбрать эту опцию с помощью программируемой клавиши **Выбрать**) вы можете просто выбрать необходимую опцию на сенсорном экране.

#### **Дополнительные ссылки**

[Телефонные клавиши и дисплей](#) на стр. 19

# Глава 3. Отображение состояния

В верхних строках дисплея телефона отображаются сведения о вас и вашем телефоне. Например:

- В верхней строке отображается дата и время, а также различные значки состояния.
- В следующей строке отображаются сведения о вызове или функции на выделенной в данный момент кнопке (обведенной белым цветом) либо ваш внутренний номер или имя (если кнопка пустая или не запрограммирована). Кроме того, в правой части дисплея могут отображаться различные буквы состояния.

## Дополнительные ссылки

[Значки состояния](#) на стр. 24









[Запрос эксперту](#) на стр. 24

---

## Значки состояния

### Значки состояния

В верхних строках дисплея могут отображаться указанные ниже значки.

-  **Поддержка подключений по Bluetooth** — телефон 9641 поддерживает гарнитуру Bluetooth. См. [Использование гарнитур Bluetooth](#) на стр. 120.
-  или  **Микрофон выключен** — этот значок сигнализирует, что ваш микрофон выключен для текущего вызова. Вы можете слышать вызывающего абонента, но не он вас.
-  или  **Звонок выключен** — этот значок сигнализирует, что на вашем телефоне выключен звонок. См. [Кнопка выключения звонка](#) на стр. 163.
-  или  **Пропущенные вызовы** — этот значок сигнализирует, что у вас есть пропущенные вызовы. Число рядом со значком указывает количество разных абонентов. Если нажать кнопку , откроется журнал вызовов на дисплее пропущенных вызовов. См. [Пропущенные вызовы](#) на стр. 99.

## Дополнительные ссылки

[Отображение состояния](#) на стр. 24

---

## Запрос эксперту

В верхних строках дисплея могут отображаться указанные ниже буквы состояния. Эти буквы могут отображаться в виде группы букв, например **OG** или **NG**.

	Описание
<b>B</b>	<b>Запрещено</b> — системный администратор запретил вам выполнять внешние вызовы. Вы можете выполнять только внутренние вызовы.
<b>D</b>	<b>Перенаправление (переадресация) вызова</b> — у вас включен режим безусловной переадресации. См. <a href="#">переадресация вызовов</a> на стр. 68.  • Вместо этого на телефонах 9621 и 9641 отображается значок  , уведомляющий о включенном режиме «Не беспокоить» или режиме безусловной переадресации.
<b>G</b>	<b>В группе</b> — вы настроены в качестве участника группы поиска, и настройка участия в группе включена. Это означает, вы можете получить вызовы, направленные в группу поиска. См. <a href="#">Членство в группе</a> на стр. 135.
<b>Нет</b>	<b>Не беспокоить</b> — у вас включен режим «Не беспокоить». См. <a href="#">Не беспокоить</a> на стр. 75.
<b>HD</b>	<b>Высокая четкость</b> — указывает, что в вашем телефоне используется аудиосоединение высокой четкости.
<b>O</b>	<b>Не обслуживается</b> — группа, членом которой вы являетесь, находится в режиме ночного обслуживания. Вызовы в эту группу перенаправляются в резерв, в случае его настройки, либо на голосовую почту, если она доступна. См. <a href="#">Статус группы и перевод в исходный режим</a> на стр. 137.
<b>R</b>	<b>Отказоустойчивость</b> — телефон работает в режиме отказоустойчивости. Используется при возникновении проблемы в телефонной системе или подключении и означает, что работа вашего телефона обеспечивается другой системой. В этом режиме некоторые функции могут быть не доступны, а звонки могут быть направлены по-другому.
<b>S</b>	<b>Системный аварийный сигнал</b> — если вам назначена роль системного администратора, это указывает на системный аварийный сигнал. См. <a href="#">Отчет о системных предупреждениях</a> на стр. 177.
<b>T</b>	<b>Дублирование</b> — ваш телефон внутренне связан с другим внутренним номером. Звонки к вам отображаются на обоих телефонах, и на них можно ответить с любого телефона. См. <a href="#">Кнопка дублирования</a> на стр. 164.
<b>!</b>	<b>Не удалось получить настройки</b> — это означает, что телефону не удалось получить все пользовательские настройки. В этом случае некоторые функции телефона могут быть ограничены. Обратитесь к системному администратору.

### Дополнительные ссылки

[Отображение состояния](#) на стр. 24

# Глава 4. Кнопки представлений

Кнопки представлений используются для представления вызовов, совершенных и полученных вами и другими пользователями в телефонной системе. Их настраивает системный администратор.

Обычно три первые кнопки — это кнопки представлений вызовов, но ваш администратор при необходимости может настроить дополнительные кнопки представления вызовов.

Кнопки, не запрограммированные в качестве кнопок представлений, можно запрограммировать в качестве функциональных. См. [Программируемые кнопки](#) на стр. 157.

Существует несколько указанных ниже различных типов кнопок представлений.

- **Кнопки представлений вызовов** — эти кнопки используются для выполнения вызовов общего назначения и ответа на такие вызовы.
- **Кнопки параллельного подключения** — кнопки этого типа отражают кнопки представлений вызовов других пользователей. С помощью этих кнопок можно выполнить или принять вызов вместо коллеги.
- **Кнопки переадресации вызова** — вы можете получать оповещения, если у вашего коллеги есть неотвеченные вызовы, а также отвечать на эти вызовы.
- **Кнопки представлений линий** — вы можете выполнять внешние вызовы и отвечать на них, используя конкретную телефонную линию.

То, какая кнопка представления выбрана в данный момент и будет использоваться, когда вы снимете трубку (например, при поднятии телефонной трубки), зависит от двух настроек системы, которые по умолчанию включены. Эти настройки перечислены ниже.

- **Предпочтение свободной линии** — когда у вас нет подключенного вызова, функция предпочтения свободной линии автоматически выбирает первую доступную кнопку представления вызова или представления линии в качестве выбранной в данный момент кнопки. Таким образом, эта кнопка будет использоваться в качестве кнопки представления, когда вы снимете трубку. Если это не происходит, вам потребуется выбрать кнопку представления, прежде чем вы снимете трубку для совершения вызова.
- **Предпочтение вызывающей линии** — если вы не подключены к вызову, то, когда вы получаете входящий вызов, функция предпочтения вызывающей линии автоматически устанавливает выбранную вами кнопку представления, для которого поступает сигнал, кнопкой представления. Это означает, что вы можете ответить на вызов, просто подняв телефонную трубку либо нажав кнопку **Гарнитура** или **Динамик**. Если функция предпочтения звонящей линии не включена, то чтобы ответить на вызов с помощью кнопки представления с оповещением, необходимо сначала выбрать эту кнопку представления, нажав ее.

**Дополнительные ссылки**

[Кнопки представлений вызовов](#) на стр. 27

[Кнопки параллельного подключения](#) на стр. 28

[Кнопки автоматической переадресации вызова](#) на стр. 29

[Кнопки представлений линий](#) на стр. 29

**Кнопки представлений вызовов**

Кнопки представлений вызовов используются для отображения исходящих и входящих вызовов на вашем телефоне. Благодаря наличию нескольких кнопок представления вызова вы можете отвечать на несколько вызовов и совершать несколько вызовов, переключаться между вызовами и выполнять другие действия.





Если задействованы все кнопки представлений вызовов, то все последующие вызовы, поступающие на ваш номер, будут обрабатываться согласно настройке «Переадресовывать, если занято» (если такая настройка задана). В противном случае вызовы будут переадресованы на голосовую почту (если она доступна).

По умолчанию отображается текст **a=**, **b=** и т. д. При необходимости эту надпись можно заменить другой.

Когда пользователь не подключен к вызову, будет выбрана кнопка, которая будет использоваться в том случае, если пользователь снимет трубку, не нажав кнопку представления. Когда пользователь подключен к вызову, этот вызов сопоставлен с выбранной кнопкой.

Свето-диодный индикатор	Красный   зеленый	Имя.	Описание
	Не горит   не горит	Простой	Представление вызова не используется и в данный момент не выбрано.
	Горит   не горит	Бездействие + выбран	Этот вариант аналогичен описанному выше, но если вы снимете трубку, будет использоваться выбранная в данный момент кнопка.
	Не горит   мигает	Предупреждение	Оповещение о входящем вызове, сопровождаемое звонком. Если пользователь уже подключен к вызову, прозвучит только один звонок.
	Горит   мигает	Оповещение + выбран	Этот вариант аналогичен описанному выше, но если вы снимете трубку, то ответите на вызов, сопоставленный с выбранной в данный момент кнопкой.
	Горит   горит	Используется здесь	У вас есть подключенный в данный момент вызов либо вы набираете номер.
	Не горит   горит	Используется, другие	Кнопка представления вызова используется на параллельном подключении.

*Таблица продолжается...*

Свето-диодный индикатор	Красный   зеленый	Имя.	Описание
	Не горит   часто мигает	На удержании здесь	Вы поставили вызов на удержание.
	Оба часто мигают	На удержании, в ожидании передачи вызова	
	Не горит   мигает с перерывами	На удержании, другие	Вызов на кнопке параллельного подключения, соответствующий представлению вызова, поставлен на удержание.
	Не горит   мигает нерегулярно	Недопустимый	Для кнопки не запрограммирована ни одна функция.

#### Дополнительные ссылки

[Кнопки представлений](#) на стр. 26

## Кнопки параллельного подключения

Кнопка параллельного подключения отображает состояние одной из кнопок представления вызова другого пользователя. Ее можно использовать для ответа на вызовы или присоединения вызовов к кнопке представления вызова другого пользователя.

Кроме того, ее можно использовать для совершения вызова, к которому пользователь представления вызова может присоединиться, или снять этот вызов с ожидания.

- Когда на кнопке представления вызова пользователя появится оповещение, на вашей соответствующей кнопке параллельного подключения также возникнет оповещение. Кнопку параллельного подключения можно использовать для ответа на вызов на кнопке представления вызова от имени пользователя.
- Когда пользователь кнопки представления вызова отвечает на вызов или совершает вызов, используя это представление вызова, то соответствующая кнопка параллельного подключения показывает состояние вызова: подключен, на удержании и т. д. Кнопку параллельного подключения можно использовать для получения вызова, если он находится на удержании, или для присоединения к активному вызову.
- Кнопки параллельного подключения не поддерживаются между пользователями различных систем в сети.

#### Дополнительные ссылки

[Кнопки представлений](#) на стр. 26

---

## Кнопки автоматической переадресации вызова

Каждая кнопка переадресации вызова сопоставлена с другим пользователем в вашей телефонной системе. Кнопка позволяет получать оповещения, когда у этого пользователя звонит неотвеченный вызов.

Вы можете просмотреть сведения о вызове и при необходимости ответить на него.

Настройки пользователя, для которого включена переадресация, определяют длительность звонка на телефоне пользователя, прежде чем оповещение о вызове появится на вашей кнопке переадресации вызова для этого пользователя.

Кнопки представлений переадресации вызовов не поддерживаются для пользователей разных систем в сети.

### Дополнительные ссылки

[Кнопки представлений](#) на стр. 26

---

## Кнопки представлений линий

С помощью кнопок представления линии можно совершать и принимать вызовы на определенной телефонной линии, подключенной к вашей телефонной системе. Кроме того, благодаря кнопке можно видеть, когда линия занята другими пользователями.

Для входящих вызовов телефонная система по-прежнему определяет место назначения вызова. Это может быть пользователь или группа. Тем не менее если у вас есть кнопка представления линии, вы сможете увидеть оповещение о вызове и при необходимости ответить на вызов.

- **Личные линии** — позволяют применить особое поведение к вызовам, когда вы используете назначение по умолчанию для линии, для которой назначена кнопка представления. В этом случае входящие вызовы на этой линии будут отображаться только на кнопке представления линии, а не на других кнопках. Кроме того, эти вызовы не подлежат переадресации.

### Дополнительные ссылки

[Кнопки представлений](#) на стр. 26

# Часть 2. Выполнение вызовов и ответы на них

# Глава 5. Выполнение вызовов

Существует несколько способов выполнять вызовы на телефоне.

Самый простой — это просто набрать нужный номер. При получении ответа на вызов продолжайте разговор по громкой связи или снимите телефонную трубку, если это необходимо.

## Дополнительные ссылки

- [Выполнение вызова](#) на стр. 31
- [Выполнение дополнительных вызовов](#) на стр. 32
- [Вызов из списка контактов](#) на стр. 32
- [Вызов с журнала вызовов](#) на стр. 33
- [Повторный набор предыдущего номера](#) на стр. 34
- [Выполнение звонка обмена](#) на стр. 35
- [Индикация статуса «Занято»](#) на стр. 35
- [Блочный набор](#) на стр. 36
- [Соккрытие номера](#) на стр. 37
- [Настройка уровня громкости вызова](#) на стр. 38
- [Отключение звука при вызове](#) на стр. 38
- [Завершение вызовов](#) на стр. 39

---

## Выполнение вызова

Если Вы уже не на линии, Вы можете лишь набрать номер.

### Процедура

Если подключенный вызов отсутствует, начните набирать номер:

- Для вызова будет выбрана первая доступная кнопка представления.
- Для вызова используется динамик или гарнитура телефона. Это зависит от настройки звука гарнитуры, используемой по умолчанию, для телефона. Чтобы переключиться на телефонную трубку, просто снимите ее.
- Если номер, который вы набираете, соответствует пользователю или группе в телефонной системе, отобразится имя из телефонного справочника и соответствующий пользователь получит оповещение о вызове. В противном случае при наборе достаточного количества цифр телефон будет подключен ко внешней телефонной линии.
- Если вызов предназначен для внутреннего пользователя, и этот пользователь не отвечает, можно настроить обратный вызов. Для этого нажмите **ОбрВыз.** и завершите

вызов, нажав **Отключить**. При настройке обратного вызова в следующий раз, когда пользователь использует свой телефон или завершит текущий вызов, система позвонит вам и, когда вы ответите, автоматически наберет другого пользователя.

#### Дополнительные ссылки

[Выполнение вызовов](#) на стр. 31

---

## Выполнение дополнительных вызовов

Если у вас уже есть вызов, вы все равно можете совершать другие вызовы или отвечать на них.

### Процедура

1. Воспользуйтесь любым из следующих вариантов:
  - Просто нажмите любую простаивающую клавишу представления вызова. Например, **b=**.
  - Нажмите программную кнопку **Удержание**.
2. Существующий вызов автоматически переводится в режим удержания, на что указывает быстро мигающий зеленый индикатор.
3. Выполните дополнительный вызов в обычном порядке.
4. После подключения дополнительного вызова:
  - С помощью нажатия кнопок представлений можно переключаться между вызовами.
  - Нажмите **Конф.**, чтобы объединить вызовы в одной конференции.

#### Дополнительные ссылки

[Выполнение вызовов](#) на стр. 31

---

## Вызов из списка контактов

Вы можете использовать для звонка любой контакт каталога.

- Вы также можете воспользоваться справочником, чтобы выбрать контакт в любой момент, когда программируемая клавиша **Справчнк** отображается в меню функций. В этом случае система автоматически отображает только типы контактов, поддерживаемые для данной функции.

### Процедура

1. Доступ в справочник контактов:
  - а. Нажмите кнопку  **КОНТАКТЫ**. Появится меню входа в систему.

- б. С помощью клавиш со стрелками влево и вправо, предназначенных для управления курсором, выберите тип отображаемых записей справочника.
- **Все** — все записи справочника.
  - **Личное** — ваши личные записи в справочнике.
  - **Внешняя** — записи справочника, хранящиеся в телефонной системе и доступные для всех пользователей.
  - **Пользователи** — имена и номера других пользователей в телефонной системе.
  - **Группы** — имена и номера групп поиска в телефонной системе.
- а. С помощью клавиш со стрелками вверх и вниз, предназначенных для управления курсором, можно прокручивать список. Кроме того, можно начать набирать нужное имя, чтобы отобразить совпадающие записи, следующим образом:
- При нажатии клавиши будут введены все символы, имеющиеся на этой клавише. Если затем нажать другую клавишу, то символы, имеющиеся на клавише, будут добавлены к символам, введенным при нажатии предыдущей клавиши.
  - Например, если нажать клавиши **527**, будут найдены все имена, начинающиеся на **JAS** (например, Jason) и на **KAR** (например, Karl), а также на другие сочетания букв, которые можно получить, нажав эти три клавиши в указанном порядке. См. [Принцип работы поиска по телефонному справочнику](#) на стр. 89.
  - Чтобы удалить все введенные символы, нажмите **Очистить**.
- б. Для просмотра более подробной информации о выделенном имени нажмите **Подробная информация**. Для возврата к справочнику нажмите **Список**.
2. Выделив необходимую запись, нажмите **Вызов** или кнопку  рядом с именем.
  3. Продолжите так, как если бы вы имели дело с нормально набранным вызовом.

#### Дополнительные ссылки

[Выполнение вызовов](#) на стр. 31



---

## Вызов с журнала вызовов

Для осуществления вызовов можно использовать журнал вызовов.

### Процедура

1. Перейдите в журнал вызовов:
  - а. Нажмите кнопку  **Журнал звонков**.
    - При наличии новых пропущенных вызовов загорится кнопка и откроется журнал с пропущенными вызовами.

- б. С помощью клавиш со стрелками влево и вправо, предназначенных для управления курсором, выберите тип отображаемых записей: **Все**,  **Исходящий**,  **Входящий** или  **Пропущен**.
  - в. Используйте клавиши со стрелками вверх и вниз, предназначенные для управления курсором, чтобы прокручивать записи.
2. Нажмите **Вызов**, чтобы выполнить вызов на номер, показанный в записи о вызове. Эта опция недоступна, если абонент скрыл свой номер.

#### Дополнительные ссылки

[Выполнение вызовов](#) на стр. 31

---

## Повторный набор предыдущего номера

При отображении кнопки **Повторный набор** ее можно использовать, чтобы выполнить вызов на предыдущий номер. Повторный набор может работать одним из двух способов, в зависимости от заданного режима повторного набора. См. раздел [Выбор режима повторного набора](#) на стр. 47.

#### Дополнительные ссылки

[Выполнение вызовов](#) на стр. 31

[Повторный набор в режиме списка](#) на стр. 34

[Повторный набор в режиме последнего номера](#) на стр. 35

[Повторный набор](#) на стр. 46

---

## Повторный набор в режиме списка

Этот способ повторного набора используется, если телефон установлен на режим повторного набора **Открыть журнал звонков**.

#### Процедура

1. Доступ в список повторного набора:
  - а. Нажмите **Повторный набор**. Отобразится список исходящих вызовов.
  - б. С помощью клавиш со стрелками вверх и вниз, предназначенных для управления курсором, можно прокрутить список 10 последних исходящих вызовов.
2. Нажмите **Вызов**, чтобы выполнить вызов на номер, показанный в записи о вызове.
3. Продолжайте так же для обычного набора.

#### Дополнительные ссылки

[Повторный набор предыдущего номера](#) на стр. 34

[Повторный набор](#) на стр. 46

---

## Повторный набор в режиме последнего номера

Этот способ повторного набора используется, если телефон установлен на режим повторного набора **Последний номер**.

### Процедура

1. Нажмите **Повторный набор**.
2. Номер последнего исходящего вызова в Вашем личном журнале вызовов набирается повторно.
3. Продолжайте так же для обычного набора.

### Дополнительные ссылки

[Повторный набор предыдущего номера](#) на стр. 34

---

## Выполнение звонка обмена

Чтобы совершить пейджинговый вызов, вам нужен доступ к краткому коду оповещения, предоставленному системным администратором, или к функциональной кнопке **Пейджинговый вызов**.

Вы можете использовать функцию самостоятельного администрирования, чтобы назначить одну из функциональных кнопок телефона в качестве кнопки **Пейджинговый вызов**. См. [Программируемые кнопки](#) на стр. 157.

- Если краткий код или кнопка оповещения были предварительно настроены со внутренним номером, пользователь или группа на том номере будут оповещены, если это доступно.
- Если для краткого кода кнопки оповещения не был предварительно настроен внутренний номер, ввод внутреннего номера возможен при использовании.

### Процедура

1. Нажмите пейджинговую кнопку.
2. Наберите номер пользователя или группу, которую Вы хотите пронумеровать.
3. После завершения набора выполнится пейджинговый звонок.

### Дополнительные ссылки

[Выполнение вызовов](#) на стр. 31

---

## Индикация статуса «Занято»

По умолчанию при выполнении внутренних вызовов телефонная система не осуществляет никакой индикации, если внутренний пользователь, которого вы вызываете, доступен, уже обрабатывает вызов или находится в режиме «Не

беспокоить». Вместо этого либо звучит сигнал вызова, либо вызов направляется в голосовую почту.

Однако существует несколько способов определить его состояние:

- Чтобы видеть состояние пользователя, не выполняя вызов, можно добавить на своем телефоне кнопку «Пользователь». См. [Программируемые кнопки](#) на стр. 157
- Другие пользователи могут настроить сообщение об отсутствии. Если это сообщение настроено, оно отобразится на вашем телефоне при выполнении вызова. Настроить собственное сообщение об отсутствии можно с помощью программируемой кнопки **Текст об отсутствии**. См. [Программируемые кнопки](#) на стр. 157.
- Системный администратор может включить индикацию состояния «Занято» только для выбранных пользователей или для всей системы. Если индикация включена, при вызове таких пользователей на экране телефона отображается сообщение **Не беспокоить** или **На другом вызове**, если вызов не переводится в голосовую почту.

#### Дополнительные ссылки

[Выполнение вызовов](#) на стр. 31

---

## Блочный набор

Через меню телефона Вы можете выбрать, хотите ли Вы использовать традиционный или блочный набор при совершении звонков. Выбранная настрой затем применяется всегда, когда вы используете телефон, который поддерживает блочный набор.

- Блочный набор позволяет Вам составлять и редактировать номер для набора на дисплее телефона прежде, чем отослать его для набора телефонной системе.
- По умолчанию, когда вы начинаете набирать номер на своем телефоне, телефон немедленно соединяется с телефонной системой и начинает отправлять цифры, которые вы набираете. Вы не можете править уже набранные цифры другими способами, кроме завершения вызова и повтора всей последовательности сначала.

#### Дополнительные ссылки

[Выполнение вызовов](#) на стр. 31

[Набор номера в режиме блочного набора](#) на стр. 36

[Включить/выключить блочный набор](#) на стр. 37

---

## Набор номера в режиме блочного набора

### Процедура

1. Если подключенный вызов отсутствует, начните набирать номер. Перед набором номера не снимайте телефонную трубку и не выбирайте гарнитуру, динамик или клавиши представления:
  - Чтобы удалить набранную цифру, нажмите клавишу со стрелкой влево или клавишу **Стереть**.

- Чтобы удалить весь набранный номер, нажмите **Очистить**.
2. По окончании набора номера вы можете выбрать способ совершения вызова.
    - Снимите телефонную трубку, чтобы начать вызов с использованием телефонной трубки.
    - Нажмите программируемую клавишу **Вызов** или кнопку **ОК**, чтобы начать вызов с помощью устройства громкой связи, используемого по умолчанию (динамики или наушники). Кроме того, в режиме простоя можно нажать одну из кнопок представления вызова, чтобы совершить вызов, используя это представление.
    - Нажмите кнопку **ГАРНИТУРА**, чтобы начать вызов с использованием гарнитуры, подключенной к вашему телефону.
    - Нажмите кнопку **SPEAKER (Динамик)**, чтобы начать вызов с использованием громкой связи.

#### Дополнительные ссылки

[Блочный набор](#) на стр. 36

---

## Включить/выключить блочный набор

Вы можете включить или выключить блочный набор в меню телефона **Функции**.

#### Процедура

1. Нажмите программируемую клавишу **Функции**, если она отображается.
  - Чтобы сделать это во время вызова, нажмите клавишу **PHONE**, а затем нажмите **Функции**.
2. С помощью клавиш со стрелками, предназначенных для управления курсором, выберите **Параметры вызовов**.
3. С помощью клавиш со стрелками вверх и вниз, предназначенных для управления курсором, выделите пункт **Набор в блоке**.
4. Нажмите кнопку **Изменить**, чтобы выбрать **Вкл.** или **Выкл.**
5. Нажмите **Сохранить**.

#### Дополнительные ссылки

[Блочный набор](#) на стр. 36

---

## Скрытие номера

Вы можете скрыть свой номер для внешних вызовов.

- Системный администратор может настроить доступ к этому меню.

**\* Примечание:**

- Использование этого параметра зависит от поставщика внешней линии. В некоторых случаях попытка использования этой функции может привести к ошибке вызова. В этом случае функцию следует выключить.

### Процедура

1. Нажмите программируемую клавишу **Функции**, если она отображается.
  - Чтобы сделать это во время вызова, нажмите клавишу **PHONE**, а затем нажмите **Функции**.
2. С помощью клавиш со стрелками, предназначенных для управления курсором, выберите **Параметры вызовов**.
3. С помощью клавиш со стрелками вверх и вниз, предназначенных для управления курсором, выделите пункт **Подавить номер**.
4. Нажмите кнопку **Изменить**, чтобы выбрать **Вкл.** или **Выкл.**
5. Нажмите **Сохранить**.

### Дополнительные ссылки

[Выполнение вызовов](#) на стр. 31

---

## Настройка уровня громкости вызова

Во время разговора вы можете настроить уровень громкости входящего вызова. Громкость регулируется отдельно, в зависимости от того, какое устройство используется (телефонная трубка, гарнитура или громкоговоритель).

### Процедура

1. Если вызов подключен, с помощью клавиш **+** (плюс) и **-** (минус) можно отрегулировать громкость.
2. Дисплей вернется в нормальное отображение через несколько секунд.

### Дополнительные ссылки

[Выполнение вызовов](#) на стр. 31

---

## Отключение звука при вызове

При отключении микрофона для вызова абонент не будет слышать вас, но вы будете по-прежнему слышать его.

- Даже при переключении между вызовами микрофон останется выключенным.
- Если вы измените режим прослушивания вызова, например переключитесь между телефонной трубкой и динамиком, беззвучный режим будет отменен.

## Процедура

1. Чтобы выключить микрофон, нажмите клавишу **🔇 ВЫКЛЮЧЕНИЕ МИКРОФОНА**. Кнопка будет гореть, пока микрофон для вызова отключен.
2. Чтобы отключить беззвучный режим, нажмите клавишу **🔇 ВЫКЛЮЧЕНИЕ МИКРОФОНА** снова.

### Дополнительные ссылки

[Выполнение вызовов](#) на стр. 31

---

# Завершение вызовов

## Процедура

Существует несколько способов, которые можно использовать для вызова. Воспользуйтесь любым из следующих вариантов:

- Чтобы завершить вызов, выделенный в настоящее время на экране, нажмите **Отключить**.
- Чтобы завершить вызов, поступивший на телефонную трубку, повесьте трубку.
- Чтобы завершить вызов, который подается на динамики телефона, нажмите клавишу **🔊 SPEAKER (Динамик)**.
- Чтобы завершить вызов, который подается на гарнитуру телефона, нажмите клавишу **📞 ГАРНИТУРА**.

### Дополнительные ссылки

[Выполнение вызовов](#) на стр. 31

# Глава 6. Ответы на вызовы

Телефон позволяет обрабатывать несколько вызовов одновременно. И хотя в любой момент времени у вас может быть только один подключенный вызов, другие вызовы могут ожидать ответа или быть переведены на удержание.

Для каждого вызова предусмотрена одна из кнопок представлений на телефоне. См. раздел [Кнопки представлений](#) на стр. 26. Вызовы будут поступать до тех пор, пока не будут использованы все доступные клавиши представления вызова.

## Дополнительные ссылки

- [Ответ на новый вызов](#) на стр. 40
- [Ответ на другой вызов](#) на стр. 41
- [Перевод вызова на голосовую почту](#) на стр. 42
- [Заглушение \(игнорирование\) сигнала вызова](#) на стр. 42
- [Сбрасывание входящего вызова](#) на стр. 42
- [Вызовы страницы](#) на стр. 43
- [Отображение других вызовов](#) на стр. 43
- [Использование функции ответа на вызов](#) на стр. 44
- [Краткие коды для перехвата вызова](#) на стр. 45

---

## Ответ на новый вызов

Медленно мигающая красная лампочка на кнопке представления вызова указывает на сигнал вызова. Это может также сопровождаться сигналом и мигающим индикатором.

- **Примечание.** Это руководство предполагает включенное автоудержание (по умолчанию). Системный администратор может отключить автоудержание для всей системы, и тогда вызовы скорее будут автоматически отключаться, чем удерживаться.

### Процедура

1. Если вы не находитесь на линии, вы можете ответить на оповещающий вызов следующими способами:
  - Чтобы ответить на звонок с гарнитурой, снимите телефонную трубку.
  - Чтобы ответить на вызов по громкой связи, нажмите клавишу **■ SPEAKER (Динамик)**.
  - Чтобы ответить на вызов с помощью гарнитуры, нажмите клавишу **📞 ГАРНИТУРА**.

- Простым нажатием клавиши представления, для которого поступает сигнал, можно ответить на вызов через динамик или гарнитуру, в зависимости от используемой по умолчанию настройки пути поступления звукового сигнала телефона. См. [Звуковая дорожка гарнитуры громкой связи по умолчанию](#) на стр. 156.
2. Как только Вы ответили на звонок, Вы можете переключиться между различными режимами разговора:
- Чтобы переключиться на гарнитуру, снимите телефонную трубку.
  - Чтобы переключиться на громкую связь, нажмите клавишу **|| SPEAKER (Динамик)**. Если вы использовали телефонную трубку, теперь можете без проблем заменить ее.
  - Чтобы переключиться в режим гарнитуры, нажмите **📞 ГАРНИТУРА**. Если вы использовали телефонную трубку, теперь можете без проблем заменить ее.
  - Если вы ответили на вызов через динамик или гарнитуру, то повторное нажатие клавиши **|| SPEAKER (Динамик)** или **📞 ГАРНИТУРА** перед выбором другого режима завершит вызов.
  - Простым нажатием клавиши представления вызова или любой другой кнопки представления текущий вызов ставится на удержание.

#### Дополнительные ссылки

[Ответы на вызовы](#) на стр. 40

---

## Ответ на другой вызов

Телефон позволяет обрабатывать несколько вызовов одновременно. И хотя в любой момент времени у вас может быть только один соединенный вызов, другие вызовы могут быть переведены на удержание.

Медленно мигающая красная лампочка на кнопке представления вызова указывает на сигнал вызова. Для дополнительных вызовов сигнал либо отсутствует, либо подается только один раз.

Если вы уже работаете с вызовом, при ответе на новый вызов текущий вызов будет автоматически поставлен на удержание (если только вы сначала не нажмете клавишу **Отключить**).

- **Примечание.** Это руководство предполагает включенное автоудержание (по умолчанию). Системный администратор может отключить автоудержание для всей системы, и тогда вызовы скорее будут автоматически отключаться, чем оставаться на удержании.

### Процедура

1. Чтобы ответить на ожидающий вызов, нажмите клавишу представления, указывающую на новый вызов. Новый вызов будет принят, а существующий — автоматически поставлен на удержание.
2. Вы можете переключиться между вызовами, нажав клавишу представления нужного вызова.

3. Отображаемые функции программируемых клавиш относятся к вызову, который обрабатывается в данный момент. Обычно это вызов, который был принят последним или представлен последней нажатой клавишей представления (однако с помощью клавиш курсора под дисплеем вы можете выбрать для обработки другой вызов, не сбрасывая при этом текущий).

#### Дополнительные ссылки

[Ответы на вызовы](#) на стр. 40

---

## Перевод вызова на голосовую почту

Вы можете перевести вызов, направленный прямо на Вас, на свой почтовый ящик голосовой почты.

#### Процедура

1. Если в данный момент вызов не выделен на дисплее, выделите его с помощью клавиш со стрелками вверх и вниз, предназначенных для управления курсором.
2. Нажмите программную кнопку **на ГП**. Вызов перенаправится на Ваш почтовый ящик.

#### Дополнительные ссылки

[Ответы на вызовы](#) на стр. 40

---

## Заглушение (игнорирование) сигнала вызова

Вы можете заглушить сигнал текущего входящего вызова.

#### Процедура

1. Если в данный момент вызов не выделен на дисплее, выделите его с помощью клавиш со стрелками вверх и вниз, предназначенных для управления курсором.
2. Нажмите программную кнопку **Игнорировать**. Сигнал продолжит поступать, но его не будет слышно.

#### Дополнительные ссылки

[Ответы на вызовы](#) на стр. 40

---

## Сбрасывание входящего вызова

Вы можете попытаться сбросить входящий вызов, а не отвечать на него. Это может привести к различным последствиям в зависимости от типа вызова и других параметров:

- Если вызов является вызовом группы поиска, в случае сбрасывания входящего вызова он передается следующему оператору в группе или обрабатывается в

соответствии с параметрами группы поиска (например, передается тому же оператору еще раз).

- Если вызов относится к личному типу, его сбрасывание приводит к:
  - переводу вызова в назначение переадресации при отсутствии ответа (если такое назначение настроено и включено); См. [переадресация вызовов](#) на стр. 68.
  - в противном случае вызов переводится в голосовую почту (если таковая имеется);
  - в противном случае воспроизведение звонка продолжается (сброс не приводит ни к каким результатам).
- Если вызов возвращается после длительного удержания или парковки, его нельзя сбросить.

### Процедура

1. Если в данный момент вызов не выделен на дисплее, выделите его с помощью клавиш со стрелками вверх и вниз, предназначенных для управления курсором.
2. Нажмите кнопку **Отключить**. Функция сбрасывания также может быть назначена программируемой кнопке. См. [Программируемые кнопки](#) на стр. 157.

### Дополнительные ссылки

[Ответы на вызовы](#) на стр. 40

---

## Вызовы страницы

Ваш телефон может принимать пейджинговые вызовы, если у вас нет других выполняемых соединенных вызовов и ваш телефон находится в состоянии бездействия. Вы можете слышать вызывающего абонента, но не он вас.

Пейджинговый вызов воспроизводится через динамик телефона после однократного звукового сигнала. Пейджинговый вызов также указывается на дисплее в виде слова **Пейджинговый вызов**.

- Чтобы ответить на пейджинговый вызов, нажмите клавишу **Ответить**. Звонок превращается в обычный звонок. Вы можете продолжить разговор в режиме громкой связи или снять трубку.
- Чтобы проигнорировать пейджинговый вызов, нажмите клавишу **Отключить**.

### Дополнительные ссылки

[Ответы на вызовы](#) на стр. 40

---

## Отображение других вызовов

Телефон предназначен для обработки нескольких вызовов одновременно. И хотя в любой момент времени у вас может быть только один соединенный вызов, другие вызовы могут быть переведены на удержание или запаркованы, а при поступлении

новых входящих вызовов будет раздаваться звуковой сигнал. Состояние всех вызовов (кроме запаркованных) помечается с помощью отдельных кнопок логических вызовов.

Изменение отображаемого в данный момент вызова перед началом конференции влияет на то, какие вызовы будут добавлены к конференции. См. [Конференц-связь с учетом контекста](#) на стр. 63.

## Процедура

С помощью клавиш со стрелками вверх и вниз, предназначенных для управления курсором, выберите выделяемое в данный момент представление вызова. Это можно сделать, не затрагивая подключенные или поставленные на удержание вызовы.

- Для указания выделенной в данный момент кнопки используется белая рамка вокруг надписи кнопки.
- Функции программируемых клавиш в нижней части дисплея автоматически изменяются в соответствии с действиями, которые можно выполнить для вызова (если есть такие действия) и которые сопоставлены с выделенной в данный момент кнопкой.

## Дополнительные ссылки

[Ответы на вызовы](#) на стр. 40

---

# Использование функции ответа на вызов

Перехват используется для ответа на звонок в другом месте в системе телефона.

### \* Примечание:

- Системный администратор может настроить доступ к этому меню.

## Процедура

1. Нажмите программируемую клавишу **Функции**, если она отображается.
  - Чтобы сделать это во время вызова, нажмите клавишу **PHONE**, а затем нажмите **Функции**.
2. С помощью клавиш со стрелками, предназначенных для управления курсором, выберите **Перехват**.
  - Чтобы ответить на любой вызов, нажмите программируемую клавишу **Любой**.
  - Чтобы ответить на звонок, адресованный конкретному абоненту, наберите целевой номер этого абонента. Или нажмите программируемую клавишу **Справчнк** для выбора цели из справочника.
3. Меню зависит от типа введенного номера:
  - **Номер пользователя**
    - Чтобы ответить на вызов пользователя, нажмите программируемую клавишу **Перехват**.

- Чтобы вернуться ко вводу номера, нажмите клавишу **Очистить**.
- **Номер группы поиска**
  - Чтобы ответить на вызов членов группы, нажмите программируемую клавишу **Членов**. Звонок не должен быть звонком группы поиска.
  - Чтобы ответить на вызов группы поиска, нажмите программируемую клавишу **Группа**.
  - Чтобы вернуться ко вводу номера, нажмите клавишу **Очистить**.

#### Дополнительные ссылки

[Ответы на вызовы](#) на стр. 40

---

## Краткие коды для перехвата вызова

Краткие коды — это числа, которые можно ввести для включения или отключения различных функций. Ниже перечислены доступные краткие коды, используемые по умолчанию. Системный администратор может удалить и изменить краткие коды, доступные вам и другим пользователям. Чтобы использовать краткий код, вам, возможно, потребуется поставить текущий вызов на удержание.

Они полезны, поскольку их можно набрать на любом телефоне системы. Например, они позволяют войти в основной аналоговый внутренний номер и управлять различными функциями.

Некоторые краткие коды требуют ввода небольшой информации, когда Вы набираете их, обычно добавочный номер. Он указывается как **N** кратком коде, показанном ниже.

- Список других общих кратких кодов набора приведен в разделе [Краткие коды](#) на стр. 167.

### Перехват вызова

- **Перехват любого вызова: \*30** — ответить на вызов, поступивший в телефонную систему.
- **Перехват группового вызова: \*31** — ответить на вызов, поступивший в группу, членом которой вы являетесь. Этим можно пользоваться даже если ваше членство в группе в настоящий момент задано как отключенное.
- **Перехват вызова пользователя: \*32\*N#** — перехватить вызов, поступивший на внутренний номер пользователя (**N**).
- **Перехват вызова членов группы: \*53\*N#** — перехват вызова, поступившего членам группы (**N**). Это не обязательно должен быть групповой вызов.

#### Дополнительные ссылки

[Ответы на вызовы](#) на стр. 40

# Глава 7. Повторный набор

Работа телефона при повторном наборе может происходить в одном из следующих режимов:

- **Открыть журнал звонков** — в этом режиме при нажатии **Повторный набор** отобразится список последних исходящих вызовов. Вы можете выбрать из списка вызов, который вы хотите повторно набрать.
- **Последний номер** — в этом режиме при нажатии **Повторный набор** будет незамедлительно повторно выполнен последний исходящий вызов.

В любом случае, функция повторного набора использует записи исходящих звонков в Вашем личном журнале звонков. Если вы удалите записи в журнале вызовов (см. раздел [Удаление всего журнала вызовов](#) на стр. 103), то повторный набор не будет работать, пока не появятся новые записи об исходящих вызовах.

## Дополнительные ссылки

[Повторный набор в режиме списка](#) на стр. 34

[Повторный набор предыдущего номера](#) на стр. 34

[Выбор режима повторного набора](#) на стр. 47

---

## Повторный набор в режиме списка

Этот способ повторного набора используется, если телефон установлен на режим повторного набора **Открыть журнал звонков**.

### Процедура

1. Доступ в список повторного набора:
  - а. Нажмите **Повторный набор**. Отобразится список исходящих вызовов.
  - б. С помощью клавиш со стрелками вверх и вниз, предназначенных для управления курсором, можно прокрутить список 10 последних исходящих вызовов.
2. Нажмите **Вызов**, чтобы выполнить вызов на номер, показанный в записи о вызове.
3. Продолжайте так же для обычного набора.

## Дополнительные ссылки

[Повторный набор предыдущего номера](#) на стр. 34

[Повторный набор](#) на стр. 46

---

## Повторный набор предыдущего номера

При отображении кнопки **Повторный набор** ее можно использовать, чтобы выполнить вызов на предыдущий номер. Повторный набор может работать одним из двух способов, в зависимости от заданного режима повторного набора. См. раздел [Выбор режима повторного набора](#) на стр. 47.

### Дополнительные ссылки

[Выполнение вызовов](#) на стр. 31

[Повторный набор в режиме списка](#) на стр. 34

[Повторный набор в режиме последнего номера](#) на стр. 35

[Повторный набор](#) на стр. 46

---

## Выбор режима повторного набора

Вы можете выбрать, использует ли Ваш телефон список повторного набора или режим последнего повторного набора.

### Процедура

1. Нажмите программируемую клавишу **Функции**, если она отображается.
  - Чтобы сделать это во время вызова, нажмите клавишу  **PHONE**, а затем нажмите **Функции**.
2. С помощью клавиш со стрелками, предназначенных для управления курсором, выберите **Параметры вызовов**.
3. С помощью клавиш со стрелками вверх и вниз, предназначенных для управления курсором, выделите пункт **повторного набора**.
4. Отобразится текущий режим:
  - **Открыть журнал звонков** — в этом режиме при нажатии **Повторный набор** отобразится список последних исходящих вызовов. Вы можете выбрать из списка вызов, который вы хотите повторно набрать.
  - **Последний номер** — в этом режиме при нажатии **Повторный набор** будет незамедлительно повторно выполнен последний исходящий вызов.
5. Чтобы изменить режим, нажмите **Изменить**.
6. Когда будет отображаться желаемый режим, нажмите **Сохранить**.

### Дополнительные ссылки

[Повторный набор](#) на стр. 46

# Глава 8. Передача вызовов

Существует возможность передавать вызовы даже в случае, когда все ваши кнопки логических вызовов заняты.

- **Индикация состояния вызовов и кнопок:**

Индикация состояния для вызова на удержании, ожидающего перевода, отличается от используемой для стандартных вызовов на удержании.

- Когда кнопка представляет вызов на удержании, ожидающий перевода, то быстро мигают (мерцают) как зеленый, так и красный индикатор.
- Сведения о состоянии вызова, отображаемые при выделении вызова на удержании, который ожидает перевода, сопровождаются префиксом **Передача вызова на удержании**, а не **Удерж.**

- **Переключение между вызовами:**

Переключение от подключенного вызова к существующему вызову на удержании, ожидающему перевода, переводит подключенный вызов в состояние вызова на удержании, ожидающего перевода.

## Процедура

1. Нажмите **Перевести**. Текущий вызов автоматически ставится на удержание в ожидании перевода.
2. Наберите номер для передачи.
  - Или же нажмите кнопку **Справчнк**, чтобы выбрать назначение из справочника, либо используйте кнопку **Повторный набор**, если применимо.
3. Если абонент назначения перевода не отвечает или не хочет принимать вызов, нажмите программируемую клавишу **Перевести**.
4. Для завершения перевода нажмите **Завершить**. Вы можете выполнить это когда звонок все еще продолжает звонить.
  - Передача вызова, когда он все еще звонит, называется передача без присмотра.
  - Передача вызова, когда он завершен, называется контролируемой передачей.

## Дополнительные ссылки

[Перевод вызова на голосовую почту](#) на стр. 49

[Перевод удерживаемого вызова](#) на стр. 49

[Передача вызова на мобильный телефон](#) на стр. 50

---

## Перевод вызова на голосовую почту

Когда включен режим Visual Voice, клавишу  **MESSAGE** можно использовать для перевода текущего вызова на почтовый ящик голосовой почты другого пользователя или группы.

### Процедура

1. При подключенном вызове нажмите клавишу  **MESSAGE**. Вы все еще остаетесь на линии и можете продолжить разговор.
2. Наберите добавочный номер пользователя или группы, куда Вы хотите перевести звонок.
3. Когда номер совпадает с пользователем или группой, отобразятся их имена.
  - Чтобы перевести вызов на почтовый ящик пользователя или группы, нажмите **Выбрать**. У абонента будет в течение нескольких секунд воспроизводиться звонок, а затем приветствие почтового ящика.
  - Чтобы отменить перевод вызова, нажмите **Отмена**.

### Дополнительные ссылки

[Передача вызовов](#) на стр. 48

---

## Перевод удерживаемого вызова

Имеется несколько сценариев перевода вызова:

- **Примечание.** Также можно перевести удерживаемый вызов, начав сеанс конференц-связи, а затем отсоединившись от конференции. Однако если вы являетесь единственным пользователем в конференции, то, в зависимости от конфигурации телефонной системы, прерывание вашего участия может завершить сеанс конференц-связи.

### Процедура

1. **Перевести на удерживаемый вызов:** при наличии нескольких вызовов на удержании и если вы хотите перевести подключенный вызов на один из вызовов на удержании:
  - а. Нажмите программируемую клавишу **Перевести** и с помощью клавиш со стрелками вверх и вниз, предназначенных для управления курсором, выделите необходимое представление вызова.
  - б. Когда вы выберете нужную клавишу, нажмите **Завершить**, чтобы выполнить перевод вызова, пока другой вызов остается на удержании.
2. **Перевести на новый вызов:** если у вас есть вызовы на удержании, однако вы хотите подключить свой текущий вызов к новому назначению:
  - Нажмите программируемую клавишу **Перевести** и введите назначение вручную при помощи клавиатуры набора номера, и нажмите **Завершить**.
  - Или же нажмите кнопку **Справчнк**, чтобы выбрать назначение из справочника, либо используйте кнопку **Повторный набор**, если применимо.

3. **Проконсультировать абонента перед переводом вызова:** если у вас подключен целевой вызов, но вы хотите вернуться к первоначальному вызову перед завершением перевода:
  - а. НЕ нажимайте **Завершить** для перевода вызова назначения так, как это описано в сценарии #2.
  - б. Выберите первоначальный вызов (с состоянием «На удержании, ожидает перевода»), нажав соответствующую кнопку логического вызова. Это переместит вызов назначения в состояние «На удержании, ожидает перевода», чтобы вы могли уведомить первоначального вызывающего абонента.
  - в. Подключившись к первоначальному вызову, вы можете нажать **Завершить**, чтобы подключить два вызова.
  - г. Это не влияет на вызовы на удержании, которые не ожидают перевода. Более того, невозможно, чтобы в состоянии «На удержании, ожидает вызова» было более одного вызова.

#### Дополнительные ссылки

[Передача вызовов](#) на стр. 48

[Удержание вызовов](#) на стр. 51

---

## Передача вызова на мобильный телефон

Если Вы сконфигурированы как пользователь мобильного дублирования, Вы можете передавать вызов на мобильное устройства с помощью меню функций.

#### Процедура

1. Нажмите программируемую клавишу **Функции**, если она отображается.
  - Чтобы сделать это во время вызова, нажмите клавишу  **PHONE**, а затем нажмите **Функции**.
2. С помощью клавиш со стрелками, предназначенных для управления курсором, выберите **Передать на мобильный**.

#### Дополнительные ссылки

[Передача вызовов](#) на стр. 48

# Глава 9. Удержание вызовов

На удержание можно перевести один или несколько вызовов.

- Удержанный вызов по-прежнему будет занимать кнопку представления вызова, с которой он был выполнен или отвечен. Быстро мигающий зеленый индикатор указывает на наличие удерживаемых вызовов.
- Вызывающий абонент будет слышать музыкальную заставку во время удержания. Если ваша система не поддерживает музыкальную заставку, то вызывающий абонент услышит двойные гудки через каждые несколько секунд.
- Если у вас более одного вызова на удержании, или один удержанный вызов и соединенный вызов, нажмите программируемую клавишу **Конф.** для начала конференц-связи между вами и вызовами.

Удержание вызова и запаркованного вызова - это два похожих действия. В таблице ниже имеется сводка главных различий между парковкой вызова и удержанием вызова.

Когда звонок паркуется или удерживается...	Удержание	Парковка
... высвечиваются на кнопке появления.	Да	Нет
... абонент слышит музыкальную заставку, если она настроена.	Да	Да
... вызов может быть извлечен другими пользователями при помощи набора краткого кода.	Нет	Да
... вызов возвращается к вам автоматически в том случае, если телефон переводится в режим ожидания.	Да	Да
... может использоваться с конференц-звонками.	Да	Да
... может использоваться для начала или добавления звонков в конференцию.	Нет	Нет
... звонку назначается уникальный идентификационный номер.	Нет	Да

## Дополнительные ссылки

[Удержание конференц-вызовов](#) на стр. 52

[Удержание вызова](#) на стр. 52

[Ответ на звонок на удержании](#) на стр. 52

[Переключение между вызовами](#) на стр. 53

[Перевод удерживаемого вызова](#) на стр. 49

---

## Удержание конференц-вызовов

Вы можете удержать конференц-звонок так же, как и обычный звонок. Удержание конференц-звонка не влияет на другие стороны конференции, которые могут продолжать говорить.

Также вы по-прежнему будете числиться как участник конференц-вызова в сведениях о конференции.

### **Важно:**

Это при меняется только к конференц-звонкам, принятым на Вашей системе телефона. Удержание Вашего звонка в конференции, направленное на другую систему телефона, может привести к тому, что конференция услышит музыкальную заставку при удержании.

### Дополнительные ссылки

[Удержание вызовов](#) на стр. 51

---

## Удержание вызова

### Процедура

Чтобы поместить текущий вызов на удержание, нажмите программируемую клавишу **Удержание** или кнопку представления вызова.

- Удерживаемый вызов отображается соответствующей кнопкой представления вызова посредством быстро мигающего зеленого индикатора.
- Перед информацией о вызове на телефоне отобразится **Удержж..**
- Во время удержания вызывающий абонент слышит музыкальную заставку. Если ваша система не поддерживает музыкальную заставку, то вызывающий абонент будет слышать двойные гудки через каждые несколько секунд.

### Дополнительные ссылки

[Удержание вызовов](#) на стр. 51

---

## Ответ на звонок на удержании

Любой из следующих методов может использоваться для возврата звонка на удержании. Если вы находитесь на линии, вызов автоматически будет поставлен на удержание.

### Процедура

1. Нажмите кнопку представления с быстро мигающим красным индикатором представления вызова.
2. Для прокрутки дисплея используйте клавиши со стрелками вверх и вниз, предназначенные для управления курсором. Нажмите программируемую клавишу **Отмена**, чтобы снять вызов с удержания.

## Дополнительные ссылки

[Удержание вызовов](#) на стр. 51

---

# Переключение между вызовами

Когда вызов находится на удержании (быстрое переключение логической линии) и другом активном вызове (красная кнопка логического вызова), можно переключаться между вызовами нажатием кнопки логического вызова на удержании. Текущий вызов будет автоматически переведен на удержание, а ранее удерживаемый вызов будет подключен.

При переводе вызова на удержание, чтобы перевести вызов, он считается как «*вызов на удержании, который ожидает перевода*» и отображается быстро мигающими красными и зелеными кнопками представления.

## Дополнительные ссылки

[Удержание вызовов](#) на стр. 51

---

# Перевод удерживаемого вызова

Имеется несколько сценариев перевода вызова:

- **Примечание.** Также можно перевести удерживаемый вызов, начав сеанс конференц-связи, а затем отсоединившись от конференции. Однако если вы являетесь единственным пользователем в конференции, то, в зависимости от конфигурации телефонной системы, прерывание вашего участия может завершить сеанс конференц-связи.

## Процедура

1. **Перевести на удерживаемый вызов:** при наличии нескольких вызовов на удержании и если вы хотите перевести подключенный вызов на один из вызовов на удержании:
  - а. Нажмите программируемую клавишу **Перевести** и с помощью клавиш со стрелками вверх и вниз, предназначенных для управления курсором, выделите необходимое представление вызова.
  - б. Когда вы выберете нужную клавишу, нажмите **Завершить**, чтобы выполнить перевод вызова, пока другой вызов остается на удержании.
2. **Перевести на новый вызов:** если у вас есть вызовы на удержании, однако вы хотите подключить свой текущий вызов к новому назначению:
  - Нажмите программируемую клавишу **Перевести** и введите назначение вручную при помощи клавиатуры набора номера, и нажмите **Завершить**.
  - Или же нажмите кнопку **Справочник**, чтобы выбрать назначение из справочника, либо используйте кнопку **Повторный набор**, если применимо.

3. **Проконсультировать абонента перед переводом вызова:** если у вас подключен целевой вызов, но вы хотите вернуться к первоначальному вызову перед завершением перевода:
- а. НЕ нажимайте **Завершить** для перевода вызова назначения так, как это описано в сценарии #2.
  - б. Выберите первоначальный вызов (с состоянием «На удержании, ожидает перевода»), нажав соответствующую кнопку логического вызова. Это переместит вызов назначения в состояние «На удержании, ожидает перевода», чтобы вы могли уведомить первоначального вызывающего абонента.
  - в. Подключившись к первоначальному вызову, вы можете нажать **Завершить**, чтобы подключить два вызова.
  - г. Это не влияет на вызовы на удержании, которые не ожидают перевода. Более того, невозможно, чтобы в состоянии «На удержании, ожидает вызова» было более одного вызова.

#### **Дополнительные ссылки**

[Передача вызовов](#) на стр. 48

[Удержание вызовов](#) на стр. 51

# Глава 10. Парковка вызовов

Парковка вызова похожа на удержание вызова. Однако запаркованные вызовы могут распарковать другие пользователи телефонной системы.

Каждый запаркованный вызов получает номер. По умолчанию это номер вашей добавочной линии плюс цифра.

Запаркованные вызовы вернутся на ваш телефон (при бездействии), если они остаются запаркованными слишком долго. По умолчанию, возврат происходит через 5 минут. Это - задержка системы, которая применяется для всех пользователей и может быть изменена системным администратором. Для возвращенных вызовов игнорируются все настройки переадресации и режима «не беспокоить».

Кнопка функций, установленная на действие **Парковка вызова**, может использоваться для парковки и отмены парковки вызовов, а также для уведомления о запаркованных вызовах.

Удержание вызова и запаркованного вызова - это два похожих действия. В таблице ниже имеется сводка главных различий между парковкой вызова и удержанием вызова.

Когда звонок паркуется или удерживается...	Удержание	Парковка
... высвечиваются на кнопке появления.	Да	Нет
... абонент слышит музыкальную заставку, если она настроена.	Да	Да
... вызов может быть извлечен другими пользователями при помощи набора краткого кода.	Нет	Да
... вызов возвращается к вам автоматически в том случае, если телефон переводится в режим ожидания.	Да	Да
... может использоваться с конференц-звонками.	Да	Да
... может использоваться для начала или добавления звонков в конференцию.	Нет	Нет
... звонку назначается уникальный идентификационный номер.	Нет	Да

## Дополнительные ссылки

[Краткие коды для парковки](#) на стр. 56

[Парковка вызовов \(меню функций\)](#) на стр. 56

[Отмена парковки вызовов с помощью меню состояния](#) на стр. 57

[Парковка и оповещение](#) на стр. 57

---

## Краткие коды для парковки

Краткие коды — это числа, которые можно ввести для включения или отключения различных функций. Ниже перечислены доступные краткие коды, используемые по умолчанию. Системный администратор может удалить и изменить краткие коды, доступные вам и другим пользователям. Чтобы использовать краткий код, вам, возможно, потребуется поставить текущий вызов на удержание.

Они полезны, поскольку их можно набрать на любом телефоне системы. Например, они позволяют войти в основной аналоговый внутренний номер и управлять различными функциями.

Некоторые краткие коды требуют ввода небольшой информации, когда Вы набираете их, обычно добавочный номер. Он указывается как **N** кратком коде, показанном ниже.

- Список других общих кратких кодов набора приведен в разделе [Краткие коды](#) на стр. 167.

### Запарковать/распарковать

- **Парковка вызова: \*37\*N#** — запарковать удерживаемый вызов с помощью номера парковки, набранного вместо **N**.
- **Отменить парковку вызова: \*38\*N#** — отменить парковку вызова с помощью номера парковки **N**.

### Дополнительные ссылки

[Парковка вызовов](#) на стр. 55

---

## Парковка вызовов (меню функций)

- Системный администратор может настроить доступ к этому меню.

### Процедура

1. Нажмите программируемую клавишу **Функции**, если она отображается.
  - Чтобы сделать это во время вызова, нажмите клавишу  **PHONE**, а затем нажмите **Функции**.
2. С помощью клавиш со стрелками, предназначенных для управления курсором, выберите один из следующих вариантов:
  - **Парковка вызова** — парковка вызова в системе с индикацией о запаркованном вызове на вашем телефоне
  - **Парковка вызовов на другие** — парковка вызова в системе с индикацией о запаркованном вызове на другом выбранном внутреннем номере.
3. Нажмите **Выбрать**.

### Дополнительные ссылки

[Парковка вызовов](#) на стр. 55

---

## Отмена парковки вызовов с помощью меню состояния

Когда запаркованные вызовы запаркованы с телефонной системе и могут быть распаркованы любым другим пользователем, сообщение о запаркованном вызове отправляется на отдельный добавочный номер. Если имеются вызовы, запаркованные вашим телефоном, вы можете их просмотреть и отменить их парковку с помощью меню **Состояние**.

- Системный администратор может настроить доступ к этому меню.

### Процедура

1. Нажмите программируемую клавишу **Состояние**, если она отображается.
  - Чтобы сделать это во время вызова, нажмите клавишу **PHONE**, а затем нажмите программируемую клавишу **Состояние**.
2. Если у вас есть какие-либо запаркованные вызовы, отображается параметр **Парковка...** Опция не представлена, если у Вас нет запаркованных вызовов на Вашем добавочном номере.
3. Нажмите программную кнопку **Подробная информация**.
4. С помощью клавиш со стрелками, предназначенных для управления курсором, можно прокручивать список запаркованных вызовов.
5. Чтобы отменить парковку определенного вызова, выделите его и нажмите программируемую клавишу **Подключиться**.

### Дополнительные ссылки

[Парковка вызовов](#) на стр. 55

---

## Парковка и оповещение

Этот метод парковки вызовов доступен только если он специальным образом настроен в вашей телефонной системе. Чтобы использовать эту функцию, необходимо также добавить кнопку **Парковка и оповещение** на телефон. См. [Программируемые кнопки](#) на стр. 157.

- Функция Парковка и оповещение использует множество номеров слотов парковки, настроенных системным администратором, которые выступают в роли внутренних номеров.
- При парковке вызова в один из этих слотов парковки вы или любой другой пользователь системы может набрать этот номер слота парковки для отмены парковки вызова.
- Системный администратор может также настроить до 3 групп поиска для оповещения. При парковке вызова после отображения использованного номера слота парковки телефон отобразит параметры оповещения.
- Вызовы, запаркованные с помощью функции парковки и оповещения, не отображаются в меню телефона **Состояние**. Но если запаркованные вызовы остаются запаркованными слишком долго, то они возвращаются на ваш телефон.

- Если на телефоне заданы кнопки **Парковка вызова**, сопоставленные номерам слотов парковки, настроенных для функции парковки и оповещения, то эти кнопки показывают, если вызов запаркован в данный слот парковки. Эти кнопки также можно использовать для отмены парковки вызовов. Но при использовании для парковки вызова телефоны не отображают параметры оповещения.

### Процедура

1. Нажмите на телефоне кнопку **Парковка и оповещение**. Вызов запаркован и отображен номер слота парковки, необходимый для отмены парковки вызова.
2. Если необходимо сделать оповещение о запаркованном вызове, нажмите **Пейджинговый вызов**. В противном случае нажмите **Выход**.
3. Существует несколько методов для выбора пользователя или группы поиска, которых нужно оповестить:
  - Выберите одну из предварительно настроенных групп поиска и нажмите **Пейджинговый вызов**.
  - Нажмите **Справчнк**. Выберите нужного пользователя или группу поиска из справочника и нажмите **Пейджинговый вызов**.
  - Наберите внутренний номер пользователя или группы поиска, которых нужно оповестить, а затем нажмите **Пейджинговый вызов**.

### Дополнительные ссылки

[Парковка вызовов](#) на стр. 55

# Глава 11. Конференц-связь

Телефонной системой поддерживается несколько сеансов конференц-связи, при этом дополнительные участники могут добавляться в к любой из них до момента достижения максимального числа участников конференц-связи для системы. Максимальное число участников каждого конференц-вызова - 64 участника.

- Если вы являетесь единственным пользователем в конференции, то, в зависимости от конфигурации телефонной системы, прерывание вашего участия может завершить сеанс конференц-связи. Обратитесь к системному администратору.

## Дополнительные ссылки

[Начало конференц-связи](#) на стр. 59

[Преобразование обычного вызова в конференцию](#) на стр. 60

[Добавление другого абонента с помощью функции удержания вызова](#) на стр. 60

[Добавление другого абонента без использования функции удержания вызова](#) на стр. 61

[Просмотр подробностей конференц-звонка](#) на стр. 61

[Сброс/Отключение звука для участников](#) на стр. 62

[Удержание конференц-вызова](#) на стр. 62

[Выход из конференции](#) на стр. 63

[Конференц-связь с учетом контекста](#) на стр. 63

[Краткие коды конференции](#) на стр. 65

---

## Начало конференц-связи

Это простой способ создания конференции. Более сложные сценарии см. в разделе [Конференц-связь с учетом контекста](#) на стр. 63.

### Процедура

1. Если еще нет активного вызова, позвоните первому абоненту или ответьте на вызов.
2. Нажмите кнопку **Конф.**. Первый вызов переведен в состояние удержания.
3. Наберите абонента, которого Вы хотите добавить к конференц-звонку.
  - Если они отвечают и хотят присоединиться к вызову, нажмите **Конф.** снова. Этот вызов, а также текущие вызовы, поставленные на удержание, будут подключены к конференции.
  - Если они не хотят присоединиться к вызову или не отвечают, нажмите **Отключить**. Чтобы снова подключиться к вызову, ранее поставленному на удержание, нажмите клавишу представления этого вызова.

### Дополнительные ссылки

[Конференц-связь](#) на стр. 59

---

## Преобразование обычного вызова в конференцию

Если системный администратор настроил кнопку **Добавление конференции** на вашем телефоне, с помощью этой кнопки вы можете преобразовать текущий вызов в конференцию с участием двух сторон. Благодаря этому вы можете получить доступ к функциям сведений о конференциях, например к сведениям о добавлении и удалении участников конференции, а также о выключении их микрофонов, без необходимости ставить существующий вызов на удержание.

Сведения о том, как добавить кнопку **Добавление конференции**, можно получить у системного администратора.

### Дополнительные ссылки

[Конференц-связь](#) на стр. 59

---

## Добавление другого абонента с помощью функции удержания вызова

При использовании этого метода добавления абонента к конференции ваше подключение к конференции временно переводится на удержание. Благодаря этому вы можете слышать ход вызова и беседовать со всеми, кто отвечает на новый вызов, а участники конференции не будут слышать эти беседы.

Другие участники, уже подключенные к конференции, могут продолжать беседовать друг с другом, пока вы добавляете нового участника. Кроме того, вы можете добавить нового участника, не используя функцию удержания вызова.

### Процедура

1. Нажмите кнопку **Конференция**, чтобы поставить конференцию на удержание. Это не влияет на других участников конференц-звонка, которые могут продолжать разговаривать друг с другом.
2. Нажмите доступную клавишу появления звонка, чтобы позвонить.
3. Наберите абонента, которого Вы хотите добавить к конференц-звонку.
  - Если они отвечают и хотят присоединиться к вызову, нажмите **Конф.** снова. Этот вызов, а также текущие вызовы, поставленные на удержание, будут подключены к конференции.
  - Если они не хотят присоединиться к вызову или не отвечают, нажмите **Отключить**. Чтобы снова подключиться к вызову, ранее поставленному на удержание, нажмите клавишу представления этого вызова.

### Дополнительные ссылки

[Конференц-связь](#) на стр. 59

---

## Добавление другого абонента без использования функции удержания вызова

Вы можете добавить другого абонента в конференцию, не переводя подключение к конференции на удержание. Это означает, что любой участник конференции будет слышать ход вызова и сможет немедленно услышать другого абонента, когда тот ответит.

Вы также можете добавить нового абонента, используя функцию удержания, если не хотите, чтобы участники конференции слышали весь процесс.

### Процедура

1. Если вызов еще не выделен, с помощью клавиш со стрелками вверх и вниз, предназначенных для управления курсором, отобразите и выделите необходимый конференц-вызов.
2. Нажмите программную кнопку **Подробная информация**.
3. Нажмите **Прибавить**.
4. Введите номер абонента, которого вы хотите добавить, и нажмите **Вызов**. Кроме того, можно нажать **Справчнк** и выбрать имя из справочника.
5. Если абонент не отвечает, недоступен или не хочет присоединиться к конференции, нажмите **Отключить**.

### Дополнительные ссылки

[Конференц-связь](#) на стр. 59

---

## Просмотр подробностей конференц-звонка

Вы можете показать список сторон, вовлеченных в конференц-звонок.

### Процедура

1. Если вызов еще не выделен, с помощью клавиш со стрелками вверх и вниз, предназначенных для управления курсором, отобразите и выделите необходимый конференц-вызов.
2. Нажмите программную кнопку **Подробная информация**.
3. Вы можете выполнить различные действия:
  - Для прокрутки списка абонентов в конференции используйте клавиши со стрелками вверх и вниз, предназначенные для управления курсором.
  - Для отключения абонента от конференц-вызова выделите их и нажмите **Отключить**. Чтобы отключиться от конференции, удалите себя из конференции.

- Для выключения микрофона у вызывающего абонента выделите его и нажмите **Без звука**. Чтобы включить микрофон абонента, повторите указанные выше действия.
- Чтобы добавить еще одного абонента в конференцию, не переводя конференцию в режим ожидания, нажмите **Прибавить**.
- Чтобы вернуться к экрану вызова, нажмите программируемую клавишу **Назад**.

#### Дополнительные ссылки

[Конференц-связь](#) на стр. 59

---

## Сброс/Отключение звука для участников

Вы можете сбросить участников с конференц-звонка, включая себя. Вы можете также отключить звук для участников.

- Если вы являетесь единственным пользователем в конференции, то, в зависимости от конфигурации телефонной системы, прерывание вашего участия может завершить сеанс конференц-связи. Обратитесь к системному администратору.

#### Процедура

1. Во время соединения с конференц-вызовом, нажмите клавишу **Подробная информация** для отображения меню сведений о конференции.
2. Вы можете выполнить следующие действия:

#### Дополнительные ссылки

[Конференц-связь](#) на стр. 59

---

## Удержание конференц-вызова

Используя программируемую клавишу **Удержание**, вы можете поставить конференц-вызов на удержание так же, как и обычный вызов. Клавиша представления конференц-вызова отображается быстро мигающим красным индикатором.

Чтобы снять конференц-звонок с удержания, нажмите кнопку появления звонка.

#### **Важно:**

- Вы можете удержать конференц-звонок так же, как и обычный звонок. Удержание конференц-звонка не влияет на другие стороны конференции, которые могут продолжать говорить. Вы по-прежнему будете числиться как участник конференц-вызова в сведениях о конференции.
- Это при меняется только к конференц-звонкам, принятым на Вашей системе телефона. Удержание Вашего звонка в конференции, направленное на другую систему телефона, может привести к тому, сто конференция услышит музыкальную заставку при удержании.

## Дополнительные ссылки

[Конференц-связь](#) на стр. 59

---

# Выход из конференции

- Если вы являетесь единственным пользователем в конференции, то, в зависимости от конфигурации телефонной системы, прерывание вашего участия может завершить сеанс конференц-связи. Обратитесь к системному администратору.

## Процедура

1. Если вызов еще не выделен, с помощью клавиш со стрелками вверх и вниз, предназначенных для управления курсором, отобразите и выделите необходимый конференц-вызов.
2. Нажмите программную кнопку **Подробная информация**.
3. Обычно по умолчанию выбрано ваше имя. Если это не так, выберите свое имя с помощью клавиш со стрелками вверх и вниз, предназначенных для управления курсором.
4. Нажмите **Отключить**.

## Дополнительные ссылки

[Конференц-связь](#) на стр. 59

---

# Конференц-связь с учетом контекста

Способ создания конференции, описанный ранее в этом руководстве, предназначен только для простых сценариев, в которых необходимо объединить в конференцию текущий вызов и вызовы, поставленные на удержание. Тем не менее бывают случаи, когда выполняются несколько вызовов, и вам необходимо объединить в конференцию только некоторые из них.

Для этого следует прокрутить выведенный на экран список, чтобы изменить выделяемый вызов при нажатии **Конф.** Например:

- **Чтобы добавить к конференции текущий вызов и конкретный удерживаемый вызов:** прокрутите выведенный на экран список, чтобы выделить нужный удерживаемый вызов. Нажмите **Конф.** Этот вызов, поставленный на удержание, будет добавлен к конференции вместе с текущим вызовом. При этом остальные вызовы, поставленные на удержание, не будут затронуты.

В таблице ниже показано, какие вызовы будут добавлены к конференции в зависимости от того, какой из вызовов выделен на экране телефона. Вызовом, поставленным на удержание и ожидающим перевода, называется вызов, который был поставлен на удержание нажатием **Конф.** или **Перевести**.

Приведенные ниже сведения применимы только к конференциям, созданным на телефоне. Обычные сценарии конференции для текущих вызовов и всех вызовов,

поставленных на удержание, независимо от типа удержания также применимы, если конференция создана с использованием любого другого средства (например, приложения).

Выделенный вызов	Другие условия в порядке приоритета	Результат при нажатии кнопки Конф.:	Текущий вызов	Вызовы на удержании	Вызовы на удержании, ожидающие перевода
<b>Подключенный вызов</b>	Отсутствуют вызовы на удержании, ожидающие перевода	Связывает подключенный вызов и все вызовы на удержании в сеанс конференц-связи.	✓	✓	–
	Вызов на удержании, ожидающий перевода	Связывает подключенный вызов и вызов на удержании в сеанс конференц-связи. Это не отражается на других вызовах на удержании.	✓	–	✓
<b>Удерживаемый вызов</b>	Подключенный вызов	Связывает подключенный вызов и вызов на удержании в сеанс конференц-связи. Это не отражается на любых других вызовах на удержании, в том числе на вызовах на удержании, ожидающих перевода.	✓	–	–
	Вызов на удержании, ожидающий перевода	Связывает вызов на удержании и вызов на удержании, ожидающий перевода, в сеанс конференц-связи. Это не отражается на всех других вызовах на удержании.	–	–	✓
	Вызовы на удержании	Связывает со всеми другими вызовами на удержании в сеанс конференц-связи.	–	✓	–
<b>Вызов на удержании, ожидающий перевода</b>	Подключенный вызов	Связывает вызов на удержании, ожидающий перевода, с подключенным вызовом в сеанс конференц-связи. Это не отражается на других вызовах на удержании.	✓	–	✓
	Вызовы на удержании	Связывает вызов на удержании, ожидающий перевода, с другими вызовами на удержании в сеанс конференц-связи.	–	✓	✓

## Выделение другого вызова

1. С помощью клавиш со стрелками вверх и вниз, предназначенных для управления курсором, выберите выделенное в данный момент представление вызова. Это можно сделать, не затрагивая подключенные или поставленные на удержание вызовы.
  - Для указания выделенной в данный момент кнопки используется белая рамка вокруг надписи кнопки.
  - Функции программируемых клавиш в нижней части дисплея автоматически изменяются в соответствии с действиями, которые можно выполнить для вызова (если есть такие действия) и которые сопоставлены с выделенной в данный момент кнопкой.

### Дополнительные ссылки

[Конференц-связь](#) на стр. 59

---

## Краткие коды конференции

Краткие коды — это числа, которые можно ввести для включения или отключения различных функций. Ниже перечислены доступные краткие коды, используемые по умолчанию. Системный администратор может удалить и изменить краткие коды, доступные вам и другим пользователям. Чтобы использовать краткий код, вам, возможно, потребуется поставить текущий вызов на удержание.

Они полезны, поскольку их можно набрать на любом телефоне системы. Например, они позволяют войти в основной аналоговый внутренний номер и управлять различными функциями.

Некоторые краткие коды требуют ввода небольшой информации, когда Вы набираете их, обычно добавочный номер. Он указывается как **N** кратком коде, показанном ниже.

- Список других общих кратких кодов набора приведен в разделе [Краткие коды](#) на стр. 167.

### Конференция

- **Добавить удерживаемые вызовы в конференцию: \*47** — начать конференцию между вами и всеми вашими вызовами на удержании.

### Дополнительные ссылки

[Конференц-связь](#) на стр. 59

# Часть 3. Переадресация ВЫЗОВОВ

## Настройки переадресации вызовов

Телефонная система поддерживает несколько разных способов переадресации вызовов. Такими способами являются:

- **Направлять:** — временно переадресовать все ваши вызовы на другой телефон, который вы используете вместе с обычным пользователем телефона. Эта функция может использоваться двумя способами:
  - **Направлять на** — задать назначение с вашего телефона.
  - **Направлять сюда** — задать назначение с телефона, который вы хотите использовать.
- **Переадресация** — переадресовать вызовы на внутренний или внешний номер.
  - **Переадресация при занятом номере** — переадресовать вызовы при превышении количества вызовов, доступных для показа на телефоне.
  - **Переадресация при отсутствии ответа:** — переадресовать вызовы при отсутствии ответа с вашего телефона.
  - **Безусловная переадресация** — переадресовать вызовы немедленно. Переадресация на голосовую почту может выбираться как опция.
- **Не беспокоить** — переадресовывать все вызовы на голосовую почту, если это доступно. Иначе вызовы переадресовываются с сигналом занято.
  - Номера исключения режима «не беспокоить» можно использовать для разрешения звонков с определенных номеров, игнорируя режим «не беспокоить».
- **Дублирование** — ваши входящие вызовы поступают на другие телефоны вместо вашего. Функция дублирования доступна, только если ее настроил системный администратор. Система поддерживает несколько методов дублирования:
  - **Внутреннее дублирование** — вызовы поступают на внутренние номера.
  - **Мобильное дублирование** — вызовы поступают на ваш внутренний и внешний номера.
  - **Резервное дублирование** — вызовы поступают на внешний номер, но только в том случае, если система не может установить связь с вашим обычным телефоном.

Метод		Перенаправленные звонки			Назначение		
		Внутренняя	Внешняя	Группа	Внутренняя	Внешняя	Голосовая почта
Следовать за мной	Следовать за мной на	✓	✓	✓	✓	–	–
	Следовать за мной сюда	✓	✓	✓	✓	–	–
Вперед	Переадресация при занятом номере	✓	✓	–	✓	✓	–
	Переадресация при отсутствии ответа	✓	✓	–	✓	✓	–
	Перенаправление без условий	✓	✓	✓	✓	✓	✓
Не беспокоить		✓	✓	–	–	–	✓
Дублирование	Внутренняя	✓	✓	✓[1]	✓	✓	✓
	Мобильный телефон	✓	✓	✓[1]	–	✓	–
	Резерв	✓	✓	✓[1]	–	✓	–

1. Настраивается вашим системным администратором.

# Глава 12. переадресация вызовов

Переадресация используется для перенаправления звонков на другой добавочный номер или внешний номер.

## Перенаправление без условий

Функцию безусловной пересылки можно использовать для немедленной переадресации поступающих вам вызовов.

- По умолчанию эта функция применяется только для входящих внешних вызовов. При необходимости можно выбрать внутренние вызовы или вызовы, поступающие в группу схожих операторов.
- Когда функция включена, система переадресовывает все вызовы, соответствующие параметрам настроек, на номер, заданный для безусловной пересылки. Номер может быть внутренним или внешним.
- Вы можете все еще использовать телефон для исходящих вызовов. При снятии трубки слышен прерывистый сигнал.
- Если у вас также настроена переадресация при отсутствии ответа, то если на вызов, подвергшийся безусловной переадресации, не будет дан ответ в течение времени «без ответа» (по умолчанию — 15 секунд), система перенаправит вызов на назначение, заданное для переадресации при отсутствии ответа, если оно отличается. Обратите внимание, что это не всегда возможно для вызовов, которые были переадресованы на внешний номер.
- Если у вас включена голосовая почта и вы не ответили на переадресованный вызов, система перенаправит этот вызов на голосовую почту. Обратите внимание, что это не всегда возможно для вызовов, которые были переадресованы на внешний номер.

## Переадресация при занятом номере

Функция «Переадресовывать, если занято» перенаправляет поступающие вам вызовы, если у телефона нет возможности представить вам дополнительные вызовы с оповещениями.

- По умолчанию эта функция применяется только к входящим внешним вызовам в ваш адрес. Тем не менее при необходимости можно выбрать и внутренние вызовы.
- Когда функция включена, система переадресовывает все вызовы, соответствующие параметрам настроек, на номер, заданный для опции «Перенаправлять, если номер занят / при отсутствии ответа». Номер может быть внутренним или внешним.
- «Занято» в данном случае означает, что на телефоне нет свободных кнопок представлений вызовов, для которых можно представить последующие вызовы.
- Вызовы, поступающие группе схожих операторов, не представлены, когда вы заняты, и не переадресовываются по этой настройке.
- Параметры «Переадресация, если занято» и «Переадресация при отсутствии ответа» используют один и тот же номер переадресации. Если номер для этого не установлен, то эти функции будут использовать номер, заданный для функции безусловной переадресации.

- Если у вас включена голосовая почта и вы не ответили на переадресованный вызов, система перенаправит этот вызов на голосовую почту. Обратите внимание, что это не всегда возможно для вызовов, которые были переадресованы на внешний номер.

### Переадресация при отсутствии ответа

Функция «Переадресовать при отсутствии ответа» перенаправляет вызовы, оповещения о которых поступили на ваш телефон, но которые по какой-либо причине оставлены без ответа.

- По умолчанию эта функция применяется только для входящих внешних вызовов. Тем не менее при необходимости можно выбрать и внутренние вызовы.
- Когда функция включена, система переадресовывает все вызовы, соответствующие параметрам настроек, на номер, заданный для опции «Перенаправлять, если номер занят / при отсутствии ответа». Номер может быть внутренним или внешним.
- Отсутствие ответа в этом случае означает, что вызов был представлен на ваш телефон в течение «периода без ответа» (по умолчанию — 15 секунд).
- Вызовы, поступающие группе схожих операторов, не переадресовываются.
- Параметры «Переадресация, если занято» и «Переадресация при отсутствии ответа» используют один и тот же номер переадресации. Если номер для этого не установлен, то эти функции будут использовать номер, заданный для функции безусловной переадресации.
- Если у вас включена голосовая почта и вы не ответили на переадресованный вызов, система перенаправит этот вызов на голосовую почту. Обратите внимание, что это не всегда возможно для вызовов, которые были переадресованы на внешний номер.

### Дополнительные ссылки

[Безусловная переадресация \(Меню состояния\)](#) на стр. 69

[Безусловная переадресация \(Меню функции\)](#) на стр. 70

[Переадресация при занятом номере / при отсутствии ответа \(Меню функций\)](#) на стр. 71

[Переадресация при отсутствии ответа \(Меню состояния\)](#) на стр. 71

[Переадресация при занятом номере \(Меню состояния\)](#) на стр. 72

[Краткие коды для переадресации вызовов](#) на стр. 73

---

## Безусловная переадресация (Меню состояния)

Вы можете очистить или изменить настройки функции «Безусловная переадресация» в меню **Состояние**.

### Процедура

1. Нажмите программируемую клавишу **Состояние**, если она отображается.
  - Чтобы сделать это во время вызова, нажмите клавишу  **PHONE**, а затем нажмите программируемую клавишу **Состояние**.
2. С помощью клавиш со стрелками, предназначенных для управления курсором, выберите **Перенаправление без условий**.
  - Чтобы отключить безусловную переадресацию, нажмите программируемую клавишу **Выкл.**

- Чтобы изменить настройки безусловной переадресации, нажмите программируемую клавишу **Подробная информация**.

3. Нажмите **Сохранить**.

#### Дополнительные ссылки

[переадресация вызовов](#) на стр. 68

---

## Безусловная переадресация (Меню функции)

Вы можете изменить параметры безусловной пересылки с помощью меню Функции.

- Системный администратор может настроить доступ к этому меню.

### Процедура

1. Нажмите программируемую клавишу **Функции**, если она отображается.
  - Чтобы сделать это во время вызова, нажмите клавишу **PHONE**, а затем нажмите **Функции**.
2. С помощью клавиш со стрелками, предназначенных для управления курсором, выберите **Вперед**.
3. С помощью клавиш со стрелками, предназначенных для управления курсором, выберите **Перенаправление без условий**.
  - **Чтобы включить/выключить** — выберите **Перенаправление без условий**. Нажмите **Вкл.** или **Выкл.**, чтобы изменить текущие настройки. Если на момент включения функции «Безусловная переадресация» не установлено назначение, то дисплей отобразит поле ввода номера назначения.
  - **Чтобы выбрать, какие вызовы нужно переадресовывать**, — выберите **Тип вызова**. Нажмите **Изменить**, чтобы увидеть различные параметры. Когда будет отображен нужный параметр, нажмите **Сохранить**. Доступные варианты: **Только внешние**, **Внешние и в группе**, **Вызовы вне группы** и **Все вызовы**.
  - **Чтобы задать назначение**, выберите **Назначение**. Нажмите **Правка** и введите нужный номер, либо нажмите **на ГП**, чтобы использовать функцию «Переадресация на голосовую почту».
    - В случае выбора голосовой почты в качестве назначения вам потребуется отключить функцию «Безусловная переадресация», чтобы ввести другое назначение.
4. Нажмите **Сохранить**.

#### Дополнительные ссылки

[переадресация вызовов](#) на стр. 68

---

## Переадресация при занятом номере / при отсутствии ответа (Меню функций)

Вы можете использовать меню **Функции** для включения или выключения функций «Переадресация при отсутствии ответа» и «Переадресация при занятом номере».

- Системный администратор может настроить доступ к этому меню.

### Процедура

1. Нажмите программируемую клавишу **Функции**, если она отображается.
  - Чтобы сделать это во время вызова, нажмите клавишу **PHONE**, а затем нажмите **Функции**.
2. С помощью клавиш со стрелками, предназначенных для управления курсором, выберите **Вперед**.
3. С помощью клавиш со стрелками, предназначенных для управления курсором, выберите **Переадресация при занятом номере / при отсутствии ответа**.
4. С помощью клавиш со стрелками, предназначенных для управления курсором, можно прокручивать содержимое меню:
  - Чтобы включить или выключить функцию «Переадресация при занятом номере», выделите **Переадресация если занято** и нажмите **Вкл.** или **Выкл.**
  - Чтобы включить или выключить функцию «Переадресация при отсутствии ответа», выделите **Переадр.без отв.** и нажмите **Вкл.** или **Выкл.**
  - Чтобы выбрать, какие вызовы нужно переадресовывать, выделите **Тип вызова**. Нажмите **Изменить**, чтобы изменить значение параметра между **Все вызовы** или **Только внешние**.
  - Чтобы изменить назначение, выделите **Назначение** и нажмите **Правка**. Введите номер и нажмите **Выбрать**.
  - Нажмите **Сохранить** для сохранения изменений.

### Дополнительные ссылки

[переадресация вызовов](#) на стр. 68

---

## Переадресация при отсутствии ответа (Меню состояния)

Если на вашем телефоне настроена функция «Переадресация при отсутствии ответа», можно сбросить или изменить настройки переадресации в меню **Состояние**.

- Системный администратор может настроить доступ к этому меню.

### Процедура

1. Нажмите программируемую клавишу **Состояние**, если она отображается.
  - Чтобы сделать это во время вызова, нажмите клавишу **PHONE**, а затем нажмите программируемую клавишу **Состояние**.

2. С помощью клавиш со стрелками, предназначенных для управления курсором, выберите **Переадресация при отсутствии ответа**.
3. Чтобы выключить переадресацию, нажмите **Выкл.**
4. Для изменения настройки нажмите **Подробная информация**.
  - Чтобы включить или выключить функцию «Переадресация при занятом номере», выделите **Переадресация если занято** и нажмите **Вкл.** или **Выкл.**
  - Чтобы включить или выключить функцию «Переадресация при отсутствии ответа», выделите **Переадр.без отв.** и нажмите **Вкл.** или **Выкл.**
  - Чтобы выбрать, какие вызовы нужно переадресовывать, выделите **Тип вызова**. Нажмите **Изменить**, чтобы изменить значение параметра между **Все вызовы** или **Только внешние**.
  - Чтобы изменить назначение, выделите **Назначение** и нажмите **Правка**. Введите номер и нажмите **Выбрать**.
  - Нажмите **Сохранить** для сохранения изменений.

#### Дополнительные ссылки

[переадресация вызовов](#) на стр. 68

---

## Переадресация при занятом номере (Меню состояния)

Если ваш телефон настроен использовать функцию «Переадресация при занятом номере», вы можете очистить или изменить настройки переадресации в меню **Состояние**.

- Системный администратор может настроить доступ к этому меню.

#### Процедура

1. Нажмите программируемую клавишу **Состояние**, если она отображается.
  - Чтобы сделать это во время вызова, нажмите клавишу **PHONE**, а затем нажмите программируемую клавишу **Состояние**.
2. С помощью клавиш со стрелками, предназначенных для управления курсором, выберите **Переадресация при отсутствии ответа**.
3. Чтобы выключить переадресацию, нажмите **Выкл.**
4. Для изменения настройки нажмите **Подробная информация**.
  - Чтобы включить или выключить функцию «Переадресация при занятом номере», выделите **Переадресация если занято** и нажмите **Вкл.** или **Выкл.**
  - Чтобы включить или выключить функцию «Переадресация при отсутствии ответа», выделите **Переадр.без отв.** и нажмите **Вкл.** или **Выкл.**
  - Чтобы выбрать, какие вызовы нужно переадресовывать, выделите **Тип вызова**. Нажмите **Изменить**, чтобы изменить значение параметра между **Все вызовы** или **Только внешние**.

- Чтобы изменить назначение, выделите **Назначение** и нажмите **Правка**. Введите номер и нажмите **Выбрать**.
- Нажмите **Сохранить** для сохранения изменений.

#### Дополнительные ссылки

[переадресация вызовов](#) на стр. 68

---

## Краткие коды для переадресации вызовов

Краткие коды — это числа, которые можно ввести для включения или отключения различных функций. Ниже перечислены доступные краткие коды, используемые по умолчанию. Системный администратор может удалить и изменить краткие коды, доступные вам и другим пользователям. Чтобы использовать краткий код, вам, возможно, потребуется поставить текущий вызов на удержание.

Они полезны, поскольку их можно набрать на любом телефоне системы. Например, они позволяют войти в основной аналоговый внутренний номер и управлять различными функциями.

Некоторые краткие коды требуют ввода небольшой информации, когда Вы набираете их, обычно добавочный номер. Он указывается как **N** кратком коде, показанном ниже.

- Список других общих кратких кодов набора приведен в разделе [Краткие коды](#) на стр. 167.

### Переадресация

- **Безусловная переадресация:**

- **Установить назначение безусловной переадресации: \*07\*N#** — установить номер назначения (**N**) для безусловной переадресации, когда эта функция включена.
- **Включить безусловную переадресацию: \*01** — включить режим «Безусловная переадресация». Необходимо установить номер назначения.
- **Отключить безусловную переадресацию: \*02**
- **Включить звонки группы поиска в безусловную переадресацию: \*50**
- **Исключить звонки группы поиска из безусловной переадресации: \*51**

- **Переадресация при занятом номере / отсутствии ответа:**

- **Установить назначение для переадресации при занятом номере / отсутствии ответа: \*57\*N#** — установить номер назначения (**N**) для переадресации если занято или переадресации при отсутствии ответа. Если никакой номер не был установлен, эти функции используют номер безусловной переадресации, если он установлен.
- **Включить переадресацию при занятом номере: \*03**
- **Отключить переадресацию при занятом номере: \*04**
- **Включить переадресацию при отсутствии ответа: \*05**
- **Отключить переадресацию при отсутствии ответа: \*06**

- **Отмена всех переадресаций: \*00** — отключить любую переадресацию (в том числе, безусловную переадресацию, переадресацию при занятом номере, переадресацию при отсутствии ответа, направление и режим «Не беспокоить»).

переадресация вызовов

### **Дополнительные ссылки**

[переадресация вызовов](#) на стр. 68

# Глава 13. Не беспокоить

При включении режима «Не беспокоить»:

- Вызовы для пользователя перенаправляются в голосовую почту, если таковая доступна. В противном случае вызывающие абоненты услышат сигнал «Занято».
- Абоненты, выполняющие вызовы с номеров, которые внесены в ваш список исключений «Не беспокоить», по-прежнему смогут звонить вам, но такие вызовы тоже можно переадресовать.
- Система больше не предоставляет вам вызовы, поступающие в любую группу поиска, членом которой вы являетесь (если только вы не последний доступный член группы).
- Это не затрагивает вызовы, которые уже поступили на телефон. Сигнал этих вызовов продолжит поступать.
- Вы можете все еще использовать телефон для исходящих вызовов. При снятии трубки слышен прерывистый сигнал.
- Ан **N** отображается после вашего внутреннего номера на неактивном дисплее телефона, когда у Вас включен режим «не беспокоить».
  - На телефонах 9621 и 9641 вместо этого будет отображаться значок .

## Дополнительные ссылки

[Включение/выключение режима «Не беспокоить» \(Меню функции\)](#) на стр. 75

[Выключение режима «Не беспокоить» \(Меню состояния\)](#) на стр. 76

[Исключения для режима «Не беспокоить»](#) на стр. 76

[Краткие коды для режима «Не беспокоить»](#) на стр. 77

---

## Включение/выключение режима «Не беспокоить» (Меню функции)

Включение режима «Не беспокоить» не затрагивает вызовы, которые уже переданы на ваш телефон.

### Процедура

1. Нажмите программируемую клавишу **Функции**, если она отображается.
  - Чтобы сделать это во время вызова, нажмите клавишу  **PHONE**, а затем нажмите **Функции**.
2. С помощью клавиш со стрелками, предназначенных для управления курсором, выберите **Параметры вызовов**.

3. С помощью клавиш со стрелками, предназначенных для управления курсором, выберите **Не беспокоить**.
4. Нажмите кнопку **Изменить**, чтобы выбрать **Вкл.** или **Выкл.**
5. Нажмите **Сохранить**.

#### Дополнительные ссылки

[Не беспокоить](#) на стр. 75

---

## Выключение режима «Не беспокоить» (Меню состояния)

Можно использовать меню **Состояние** для отключения режима «Не беспокоить».

- Системный администратор может настроить доступ к этому меню.

#### Процедура

1. Нажмите программируемую клавишу **Состояние**, если она отображается.
  - Чтобы сделать это во время вызова, нажмите клавишу  **PHONE**, а затем нажмите программируемую клавишу **Состояние**.
2. С помощью клавиш со стрелками, предназначенных для управления курсором, выберите **Не беспокоить**.
3. Чтобы очистить настройку режима «Не беспокоить», нажмите программируемую клавишу **Выкл.**

#### Дополнительные ссылки

[Не беспокоить](#) на стр. 75

---

## Исключения для режима «Не беспокоить»

Эти номера используются для указания вызывающих абонентов, которым вы хотите разрешить дозвон до вас даже при включенном состоянии «Не беспокоить». В этот список не включаются вызовы группы, которые не отображаются, когда Вы находитесь в режиме «Не беспокоить».

- Системный администратор может настроить доступ к этому меню.

#### Процедура

1. Нажмите программируемую клавишу **Функции**, если она отображается.
  - Чтобы сделать это во время вызова, нажмите клавишу  **PHONE**, а затем нажмите **Функции**.
2. С помощью клавиш со стрелками, предназначенных для управления курсором, выберите **Параметры вызовов**.

3. С помощью клавиш со стрелками, предназначенных для управления курсором, выберите **Исключения из режима «Не беспокоить»**.
  - Чтобы добавить номер, выделите **Добавить другой**. Наберите номер и нажмите **Прибавить**.
    - Если система использует внешний префикс набора номера для выполнения исходящих вызовов, добавьте префикс при добавлении внешнего номера в список исключений.
  - Чтобы удалить существующий номер, выделите его и нажмите **Удалить**.
4. После завершения нажмите **Выполнено**.

#### Дополнительные ссылки

[Не беспокоить](#) на стр. 75

---

## Краткие коды для режима «Не беспокоить»

Краткие коды — это числа, которые можно ввести для включения или отключения различных функций. Ниже перечислены доступные краткие коды, используемые по умолчанию. Системный администратор может удалить и изменить краткие коды, доступные вам и другим пользователям. Чтобы использовать краткий код, вам, возможно, потребуется поставить текущий вызов на удержание.

Они полезны, поскольку их можно набрать на любом телефоне системы. Например, они позволяют войти в основной аналоговый внутренний номер и управлять различными функциями.

Некоторые краткие коды требуют ввода небольшой информации, когда Вы набираете их, обычно добавочный номер. Он указывается как **N** кратком коде, показанном ниже.

- Список других общих кратких кодов набора приведен в разделе [Краткие коды](#) на стр. 167.

#### Не беспокоить

- **Включить режим «Не беспокоить»:** \*08 — включить на телефоне режим «Не беспокоить».
- **Выключить режим «Не беспокоить»:** \*09 — выключить режим «Не беспокоить».
- **Добавить исключение для режима «Не беспокоить»:** \*10\*N# — добавить номер (**N**) в список исключений для режима «Не беспокоить».
- **Удалить исключение для режима «Не беспокоить»:** \*11\*N# — удалить номер (**N**) из списка исключений для режима «Не беспокоить».
- **Отмена всех переадресаций:** \*00 — отключить любую переадресацию (в том числе, безусловную переадресацию, переадресацию при занятом номере, переадресацию при отсутствии ответа, направление и режим «Не беспокоить»).

#### Дополнительные ссылки

[Не беспокоить](#) на стр. 75

# Глава 14. Следовать за мной

Функция «Направлять на» используется для переадресации поступающих вам вызовов на другой внутренний номер, который вы временно используете.

Система представляет вызовы с указанием вашего имени пользователя, поэтому их можно отличить от вызовов, поступающих обычному пользователю этого внутреннего номера. Благодаря этому вы можете использовать телефон другого сотрудника, не выполняя выход из системы для этого сотрудника.

Система перенаправляет все вызовы, и для этих вызовов по-прежнему применяются настройки вашего пользователя, как если бы вызовы приходили на ваш телефон.

- **«Направлять на»** — это функция, используемая для включения режима направления с вашего телефона.
- **«Направлять сюда»** — это функция, используемая для включения режима направления на внутренний номер, на который требуется переадресовывать предназначенные для вас вызовы.

## Дополнительные ссылки

- [Направлять на \(Меню функций\)](#) на стр. 78
- [Направлять \(Меню состояния\)](#) на стр. 79
- [Направлять сюда \(Меню функций\)](#) на стр. 79
- [Направлять сюда \(Меню состояния\)](#) на стр. 80
- [Краткие коды функции «Следовать за мной»](#) на стр. 80

---

## Направлять на (Меню функций)

Используя меню телефона **Функции**, вы можете задать и очистить настройки режима «Направлять на».

- Системный администратор может настроить доступ к этому меню.

### Процедура

1. Нажмите программируемую клавишу **Функции**, если она отображается.
  - Чтобы сделать это во время вызова, нажмите клавишу  **PHONE**, а затем нажмите **Функции**.
2. С помощью клавиш со стрелками, предназначенных для управления курсором, выберите **Вперед**.
3. С помощью клавиш со стрелками, предназначенных для управления курсором, выберите **Следовать за мной на**.

4. Наберите номер другого пользователя. Когда набранный номер будет соответствовать пользователю, отобразится его имя. Также можно воспользоваться программируемой клавишей **Справчнк**, чтобы выбрать пользователя из справочника.
5. Выберите действие:
  - **Сохранить** — сохранить выбранный номер в качестве назначения для режима «Направлять на». Все вызовы на ваш внутренний номер будут переадресованы на это назначение.
  - **Очистить** — очистить текущий выбранный или установленный номер.
  - **Назад** — вернуться в предыдущее меню.

#### Дополнительные ссылки

[Следовать за мной](#) на стр. 78

---

## Направлять (Меню состояния)

При установке параметра «Направлять на» в качестве пункта назначения для ваших вызовов вы можете очистить или изменить эту настройку с помощью меню **Состояние**.

### Процедура

1. Нажмите программируемую клавишу **Состояние**, если она отображается.
  - Чтобы сделать это во время вызова, нажмите клавишу **PHONE**, а затем нажмите программируемую клавишу **Состояние**.
2. С помощью клавиш со стрелками вверх и вниз, предназначенных для управления курсором, выделите пункт **Следовать за мной на**.
  - Чтобы очистить настройку режима «Направлять на», нажмите программируемую клавишу **Очистить**.
  - Чтобы изменить назначение настроек, нажмите программируемую клавишу **Подробная информация**.

#### Дополнительные ссылки

[Следовать за мной](#) на стр. 78

---

## Направлять сюда (Меню функций)

Вы можете изменить настройки функции «Направлять сюда» с помощью меню **Функции**.

- Системный администратор может настроить доступ к этому меню.

### Процедура

1. Нажмите программируемую клавишу **Функции**, если она отображается.
  - Чтобы сделать это во время вызова, нажмите клавишу **PHONE**, а затем нажмите **Функции**.

2. С помощью клавиш со стрелками, предназначенных для управления курсором, выберите **Вперед**.
3. С помощью клавиш со стрелками, предназначенных для управления курсором, выберите **Следовать за мной сюда**.
4. Используйте меню для добавления или удаления пользователей:
  - С помощью клавиш со стрелками вверх и вниз, предназначенных для управления курсором, можно прокручивать список имен.
  - Чтобы удалить пользователя, нажмите программируемую клавишу **Очистить**.
  - Чтобы добавить пользователя, нажмите программируемую клавишу **Прибавить**.
    - Наберите номер другого пользователя. Когда набранный номер будет соответствовать пользователю, отобразится его имя. Также можно воспользоваться программируемой клавишей **Справчнк**, чтобы выбрать пользователя из справочника.
    - Для добавления нажмите программируемую клавишу **Сохранить**.
5. Нажмите **Сохранить**.

#### Дополнительные ссылки

[Следовать за мной](#) на стр. 78

---

## Направлять сюда (*Меню состояния*)

Если другие пользователи установили на вашем телефоне режим переадресации, вы можете удалить или изменить настройки в меню **Состояние**.

#### Процедура

1. Нажмите программируемую клавишу **Состояние**, если она отображается.
  - Чтобы сделать это во время вызова, нажмите клавишу **PHONE**, а затем нажмите программируемую клавишу **Состояние**.
2. С помощью клавиш со стрелками вверх и вниз, предназначенных для управления курсором, выделите пункт **Следовать за мной сюда**.
  - Чтобы очистить настройки, нажмите программируемую клавишу **Очистить**.
  - Чтобы изменить назначение настроек, нажмите программируемую клавишу **Подробная информация**.

#### Дополнительные ссылки

[Следовать за мной](#) на стр. 78

---

## Краткие коды функции «Следовать за мной»

Краткие коды — это числа, которые можно ввести для включения или отключения различных функций. Ниже перечислены доступные краткие коды, используемые по

умолчанию. Системный администратор может удалить и изменить краткие коды, доступные вам и другим пользователям. Чтобы использовать краткий код, вам, возможно, потребуется поставить текущий вызов на удержание.

Они полезны, поскольку их можно набрать на любом телефоне системы. Например, они позволяют войти в основной аналоговый внутренний номер и управлять различными функциями.

Некоторые краткие коды требуют ввода небольшой информации, когда Вы набираете их, обычно добавочный номер. Он указывается как **N** кратком коде, показанном ниже.

- Список других общих кратких кодов набора приведен в разделе [Краткие коды](#) на стр. 167.

### Следовать за мной

- **Направлять сюда: \*12\*N#** — набирать с внутреннего номера, на который необходимо перенаправлять вызовы. Используйте свой добавочный номер (**N**) при наборе краткого кода.
- **Отмена направления сюда: \*13\*N#** — набирать с внутреннего номера, с которого были перенаправлены вызовы. Используйте свой добавочный номер (**N**) при наборе краткого кода.
- **Направлять на: \*14\*N#** — набирать на вашем телефоне. Наберите добавочный номер (**N**) куда Вы хотите перенаправить звонки. Вы можете набрать просто **\*14#** для отмены переадресации.
- **Отмена всех переадресаций: \*00** — отключить любую переадресацию (в том числе, безусловную переадресацию, переадресацию при занятом номере, переадресацию при отсутствии ответа, направление и режим «Не беспокоить»).

### Дополнительные ссылки

[Следовать за мной](#) на стр. 78

# Глава 15. Дублирование

Дублирование — это процесс, при использовании которого ваши вызовы поступают на два телефона. Функция дублирования доступна, только если ее настроил системный администратор. Система поддерживает несколько способов дублирования.

функция;	Описание
<b>Спаривание с мобильным телефоном</b>	<p>Благодаря функции мобильного дублирования вызовы будут поступать и на ваш телефон, и на номер другого телефона, в том числе и на внешний номер. Если вы настроены в качестве пользователя с функцией мобильного дублирования, вы можете включать или выключать функцию мобильного дублирования в меню телефона и изменять номер дублирующего телефона.</p> <p>При помощи меню телефона вы можете включать/выключать функцию мобильного дублирования и изменять целевой номер для спаренных вызовов.</p>
<b>Резервное дублирование</b>	<p>Во включенном состоянии эта функция перенаправляет вызовы на ваш номер для мобильного дублирования, когда система неспособна определить ваш обычный внутренний номер, подключенный к ней. Резервное дублирование можно использовать без включенной функции мобильного дублирования.</p>
<b>Внутреннее дублирование</b>	<p>При использовании этого метода дублирования ваш обычный телефон будет спарен с другим внутренним телефоном. Ваши входящие вызовы поступают на оба телефона. Кроме того, вы сможете совершать вызовы с другого внутреннего номера.</p> <ul style="list-style-type: none"><li>• Стандартный пример внутреннего дублирования: пользователь использует обычный стационарный телефон, но ему также нужен мобильный телефон, когда он перемещается по зданию.</li><li>• Сделанные вами настройки будут использоваться на обоих телефонах. Аналогично, индикация ожидания отправки сообщения и доступ к голосовой почте с любого из телефонов связаны с вашим почтовым ящиком.</li><li>• Если оба телефона могут сохранять контакты и журнал вызовов в системе, то контакты и журнал вызовов будут одинаковыми на обоих телефонах.</li></ul>

## Дополнительные ссылки

[Включение мобильного дублирования](#) на стр. 83

[Изменение номера дублирования](#) на стр. 83

[Передача вызова на мобильный телефон](#) на стр. 84

[Восстановление дублированного вызова](#) на стр. 84

[Отключение мобильного дублирования](#) на стр. 85

[Включение альтернативного дублирования](#) на стр. 85

[Отключение альтернативного дублирования](#) на стр. 86

---

## Включение мобильного дублирования

Этот параметр меню доступен, только если системный администратор настроил для вас мобильное дублирование.

- Рекомендуется назначить функции **Дублирование** отдельную кнопку. Эта кнопка позволяет переводить вызовы на номер для дублирования, возвращать дублированные вызовы и быстро получать доступ к меню дублирования.

### Процедура

1. Нажмите программируемую клавишу **Функции**, если она отображается.
  - Чтобы сделать это во время вызова, нажмите клавишу **PHONE**, а затем нажмите **Функции**.
2. С помощью клавиш со стрелками, предназначенных для управления курсором, выберите **Вперед**.
3. С помощью клавиш со стрелками, предназначенных для управления курсором, выберите **Спаривание с мобильным телефоном**.
4. Если номер для дублирования еще не задан, выберите пункт **Назначение** и щелкните **Правка**. Введите номер и нажмите **Выбрать**.
5. Выберите **Дублирование**. Нажмите **Вкл.**
6. Нажмите **Сохранить**.

### Дополнительные ссылки

[Дублирование](#) на стр. 82

---

## Изменение номера дублирования

Номер мобильного дублирования используется и для мобильного, и для альтернативного дублирования. Это не предназначено для внутреннего дублирования. См.

[Дублирование](#) на стр. 82.

Он должен представлять собой внешний номер. Если ваша система использует префикс внешнего набора, вы должны включить его в указанный вами номер.

### Процедура

1. Нажмите программируемую клавишу **Функции**, если она отображается.
  - Чтобы сделать это во время вызова, нажмите клавишу **PHONE**, а затем нажмите **Функции**.
2. С помощью клавиш со стрелками, предназначенных для управления курсором, выберите **Вперед**.

3. С помощью клавиш со стрелками, предназначенных для управления курсором, выберите **Спаривание с мобильным телефоном**.
4. Выделите **Назначение** и нажмите **Правка**.
  - Нажмите **Стереть**, чтобы удалить последнюю цифру существующего номера.
  - Нажмите **Очистить**, чтобы удалить весь номер.
  - Наберите нужный номер для дублирования и нажмите **Выбрать**.
5. Нажмите **Сохранить**.

#### Дополнительные ссылки

[Дублирование](#) на стр. 82

---

## Передача вызова на мобильный телефон

Если Вы сконфигурированы как пользователь мобильного дублирования, Вы можете передавать вызов на мобильное устройства с помощью меню функций.

- Системный администратор может настроить доступ к этому меню.

#### Процедура

1. Нажмите программируемую клавишу **Функции**, если она отображается.
  - Чтобы сделать это во время вызова, нажмите клавишу **PHONE**, а затем нажмите **Функции**.
2. С помощью клавиш со стрелками, предназначенных для управления курсором, выберите **Передать на мобильный**.

#### Дополнительные ссылки

[Дублирование](#) на стр. 82

---

## Восстановление дублированного вызова

При мобильном дублировании используйте меню состояния, чтобы вернуть вызов, который был переадресован и отвечен на мобильном, назначенном для дублирования.

#### Процедура

1. Нажмите программируемую клавишу **Состояние**, если она отображается.
  - Чтобы сделать это во время вызова, нажмите клавишу **PHONE**, а затем нажмите программируемую клавишу **Состояние**.
2. С помощью клавиш со стрелками, предназначенных для управления курсором, выберите **Вызов с мб.дуб.**
3. Нажмите **Подключиться**.

#### Дополнительные ссылки

[Дублирование](#) на стр. 82

---

## Отключение мобильного дублирования

Если Вы сконфигурированы как пользователь мобильного спаривания, Вы можете использовать меню состояния для выключения режима мобильного дублирования.

### Процедура

1. Нажмите программируемую клавишу **Состояние**, если она отображается.
  - Чтобы сделать это во время вызова, нажмите клавишу  **PHONE**, а затем нажмите программируемую клавишу **Состояние**.
2. С помощью клавиш со стрелками вверх и вниз, предназначенных для управления курсором, выделите пункт **Спаривание с мобильным телефоном**.
  - Чтобы очистить настройки, нажмите программируемую клавишу **Выкл.**
  - Чтобы перейти в меню дублирования, нажмите **Подробная информация**.

### Дополнительные ссылки

[Дублирование](#) на стр. 82

---

## Включение альтернативного дублирования

Во включенном состоянии эта функция перенаправляет вызовы на ваш номер для мобильного дублирования, когда система неспособна определить ваш обычный внутренний номер, подключенный к ней. Резервное дублирование можно использовать без включенной функции мобильного дублирования.

### Процедура

1. Нажмите программируемую клавишу **Функции**, если она отображается.
  - Чтобы сделать это во время вызова, нажмите клавишу  **PHONE**, а затем нажмите **Функции**.
2. С помощью клавиш со стрелками, предназначенных для управления курсором, выберите **Вперед**.
3. С помощью клавиш со стрелками, предназначенных для управления курсором, выберите **Спаривание с мобильным телефоном**.
4. Если номер для дублирования еще не задан, выберите пункт **Назначение** и щелкните **Правка**. Введите номер и нажмите **Выбрать**.
5. Выберите **Резервное дублирование**. Нажмите **Вкл.**
6. Нажмите **Сохранить**.

### Дополнительные ссылки

[Дублирование](#) на стр. 82

---

## Отключение альтернативного дублирования

Альтернативное дублирование используется в случаях, когда система не может обнаружить обычное соединение с вашим телефоном. Этот параметр меню доступен, только если системный администратор настроил для вас мобильное дублирование.

### Процедура

1. Нажмите программируемую клавишу **Функции**, если она отображается.
  - Чтобы сделать это во время вызова, нажмите клавишу  **PHONE**, а затем нажмите **Функции**.
2. С помощью клавиш со стрелками, предназначенных для управления курсором, выберите **Вперед**.
3. С помощью клавиш со стрелками, предназначенных для управления курсором, выберите **Спаривание с мобильным телефоном**.
4. Если номер для дублирования еще не задан, выберите пункт **Назначение** и щелкните **Правка**. Введите номер и нажмите **Выбрать**.
5. Выберите **Резервное дублирование**. Нажмите **Выкл..**
6. Нажмите **Сохранить**.

### Дополнительные ссылки

[Дублирование](#) на стр. 82

# Часть 4. Контакты и журнал ВЫЗОВОВ

# Глава 16. Контакты

Доступ в меню можно получить, нажав  **КОНТАКТЫ**. Оно используется для отображения имен и номеров, которые Вы можете использовать для совершения звонка.

Справочник включает имена, сохраненные для использования всеми пользователями, имена, сохраненные для использования только Вами и имена и номера для всех других пользователей и групп в системе телефона.

Контакты, отображающиеся в справочнике, появляются из разных источников.

Источник/тип	Описание
<b>Личное</b>	<p>Эти контакты хранятся в системе телефона как часть Ваших пользовательских параметров настройки.</p> <ul style="list-style-type: none"><li>• Они отображаются на телефоне, когда вы их используете. При переходе на другой телефон, который также сохраняет контакты в системе, ваши личные контакты перемещаются вместе с вами.</li><li>• Вы можете иметь до 250 личных контактов телефонной книги, которые можно добавлять, изменять и удалять при помощи телефона. - <b>Примечание.</b> Хотя в справочнике можно хранить до 250 личных контактов, при достижении максимального общего количества записей в системе количество личных контактов может быть ограничено.</li><li>• Системный администратор может добавлять, изменять и удалять ваши личные записи каталога.</li><li>• Системный администратор может применить настройку «Не показывать в справочнике» к определенным пользователям или группам поиска. После чего они не будут включаться в справочник, просматриваемый другими пользователями.</li></ul>
<b>Пользователи</b>	<p>В этих контактах представлены все остальные пользователи телефонной системы. Если система является частью сети или системы телефонии, то она включает пользователей других систем.</p>
<b>Группы</b>	<p>Это списки контактов всех групп поиска в системе телефона. Если система является частью сети или системы телефонии, то она включает и те группы поиска, которые администратор системы настроил как объявляемые внутри сети.</p>
<b>Внешняя</b>	<p>Эти контакты видны всем и могут использоваться всеми пользователями телефона. Существует два типа внешних контактов:</p> <ul style="list-style-type: none"><li>• Некоторые внешние контакты добавляются в конфигурацию телефонной системы системным администратором.</li><li>• Другие внешние контакты импортированы системой телефона из других справочных источников.</li></ul>

## Дополнительные ссылки

- [Принцип работы поиска по телефонному справочнику](#) на стр. 89
- [Управление внешними контактами](#) на стр. 92
- [Просмотр контактов](#) на стр. 92
- [Выполнение вызова из телефонного справочника](#) на стр. 93
- [Использование телефонного справочника для других функций](#) на стр. 94
- [Добавление нового контакта](#) на стр. 95
- [Добавление контакта из журнала вызовов](#) на стр. 95
- [Редактирование контакта](#) на стр. 96
- [Удаление контакта](#) на стр. 97

---

## Принцип работы поиска по телефонному справочнику

Функция поиска по телефонному справочнику работает по принципу прогрессивного соответствия по мере нажатия дополнительных клавиш набора номера. Совпадения ищутся одновременно во всех частях имени.

- При нажатии клавиши **4 (GHI)** будут найдены все имена, в которых часть имени начинается с буквы **G, H** или **I**.
  - Если затем нажать клавишу **3 (DEF)**, результаты поиска сократятся до тех имен, где часть имени начинается с **Gd, Ge, Gf, Hd, He** и т. д.
- По мере набора на дисплее будет уменьшаться количество совпадений.
- В любой момент можно прокрутить список совпадений и выбрать одно из них или нажать другую клавишу панели набора номера, чтобы еще сократить результаты поиска.

Например, чтобы найти *"Henry Jones"*, вы можете набрать **HENRY**, нажав клавиши 43679.

Контакты

Dial	H	E	N	R	Y
Matches	4GHI	3DEF	6MNO	7PQRS	9WXYZ
Adam Johns	Claire <b>G</b> reggs	<b>G</b> emma Jones	<b>G</b> emma Jones	<b>H</b> enrietta Green	<b>H</b> enry Jones
Bob Smith	<b>G</b> emma Jones	<b>H</b> enrietta Green	<b>H</b> enrietta Green	<b>H</b> enry Jones	<b>H</b> enry Smith
Claire Greggs	<b>H</b> arold Bishop	<b>H</b> enry Jones	<b>H</b> enry Jones	<b>H</b> enry Smith	
Gemma Jones	<b>H</b> enrietta Green	<b>H</b> enry Smith	<b>H</b> enry Smith	Tony <b>G</b> eorge	
Harold Bishop	<b>H</b> enry Jones	<b>I</b> da James	Tony <b>G</b> eorge	Simon	
Henrietta Green	<b>H</b> enry Smith	IT <b>H</b> elpdesk	Simon	<b>H</b> enricks	
Henry Jones	<b>I</b> da James	Tony <b>G</b> eorge	<b>H</b> enricks		
Henry Smith	IT <b>H</b> elpdesk	Simon			
Ida James	Tony <b>G</b> eorge	<b>H</b> enricks			
IT Helpdesk	Simon	Sales <b>H</b> elp			
London Office	<b>H</b> enricks				
John Smith	Sales <b>H</b> elp				
Tony George					
Simon Henricks					
Sales Support					
Sales Help					

Кроме того, чтобы выполнить поиск абонента «Henry Jones», можно набрать **JONES**, нажав клавиши 56637.

Dial	J	O	N	E	S
Matches	5JKL	6MNO	6MNO	3DEF	7PQRS
Adam Johns	Adam <u>J</u> ohns	Adams <u>J</u> ohns	Gemma <u>J</u> ones	Gemma <u>J</u> ones	Gemma <u>J</u> ones
Bob Smith	Gemma <u>J</u> ones	Gemma <u>J</u> ones	Henry <u>J</u> ones	Henry <u>J</u> ones	Henry <u>J</u> ones
Claire Greggs	Henry <u>J</u> ones	Henry <u>J</u> ones	<u>L</u> ondon Office	<u>L</u> ondon Office	
Gemma Jones	Ida <u>J</u> ames	<u>J</u> ohn Smith			
Harold Bishop	<u>J</u> ohn Smith	<u>L</u> ondon Office			
Henrietta Green	<u>L</u> ondon Office	Peter <u>J</u> ohnson			
Henry Jones	Peter <u>J</u> ohnson				
Henry Smith					
Ida James					
IT Helpdesk					
John Smith					
London Office					
Peter Johnson					
Tony George					
Simon Henricks					
Sales Support					
Sales Help					

### Набор дополнительных символов и символов с надстрочными знаками

Клавиши на клавиатуре телефона можно использовать для ввода символов, не отмеченных на кнопках.

Например, несмотря на то что на клавише с цифрой 2 имеются только символы **ABC**, ей соответствуют формы этих символы с диакритическими знаками, например **À, Á, Â, Ã, Ä, Å** и **Ç**. Набор соответствующих дополнительных символов, не указанных на клавише, зависит от языковых настроек в системе.

### Альтернативные способы поиска

По умолчанию сопоставление имен применяется одновременно ко всем частям имени контакта, то есть к имени, отчеству и фамилии для отображаемых записей. При необходимости системный администратор может изменить эту настройку и выбрать более стандартный способ поиска, например, чтобы система искала сопоставления с начала ввода имени или фамилии. Однако изменения будут применены ко всем телефонам в системе.

### Дополнительные ссылки

[Контакты](#) на стр. 88

---

## Управление внешними контактами

Если системный администратор указал вас как пользователя системы телефона, вы можете также добавлять, редактировать и удалять некоторые внешние контакты справочника.

- Это применимо только к контактам внешнего каталога, введенным локально в конфигурацию телефонной системы, в которую вы выполнили вход.
- Внешние контакты справочника, импортированные системой из других источников, не могут редактироваться. Однако если местная запись создана с тем же именем или номером, как и импортируемая, импортируемая запись не рассматривается в пользу местной.

### Дополнительные ссылки

[Контакты](#) на стр. 88

---

## Просмотр контактов

### Процедура

1. Доступ к контактам справочника:
  - а. Нажмите кнопку  **КОНТАКТЫ**. Появится меню входа в систему.
  - б. С помощью клавиш со стрелками влево и вправо, предназначенных для управления курсором, выберите тип отображаемых записей справочника.
    - **Все** — все записи справочника.
    - **Личное** — ваши личные записи в справочнике.
    - **Внешняя** — записи справочника, хранящиеся в телефонной системе и доступные для всех пользователей.
    - **Пользователи** — имена и номера других пользователей в телефонной системе.
    - **Группы** — имена и номера групп поиска в телефонной системе.
  - а. С помощью клавиш со стрелками вверх и вниз, предназначенных для управления курсором, можно прокручивать список. Кроме того, можно начать набирать нужное имя, чтобы отобразить совпадающие записи, следующим образом:
    - При нажатии клавиши будут введены все символы, имеющиеся на этой клавише. Если затем нажать другую клавишу, то символы, имеющиеся на клавише, будут добавлены к символам, введенным при нажатии предыдущей клавиши.
    - Например, если нажать клавиши **527**, будут найдены все имена, начинающиеся на **JAS** (например, Jason) и на **KAR** (например, Karl), а также на другие сочетания букв, которые можно получить, нажав эти три клавиши в указанном порядке. См. [Принцип работы поиска по телефонному справочнику](#) на стр. 89.

- Чтобы удалить все введенные символы, нажмите **Очистить**.
- б. Для просмотра более подробной информации о выделенном имени нажмите **Подробная информация**. Для возврата к справочнику нажмите **Список**.
2. Когда нужная запись выделена, нажмите **Подробная информация** для отображения имени, номера и типа контакта.
  3. С помощью клавиш со стрелками вверх и вниз, предназначенных для управления курсором, можно прокручивать список контактов.
  4. Доступность программируемых клавиш зависит от типа записи справочника:
    - **Вызов** — выполнить вызов на сохраненный номер.
    - **Список** — вернуться в список контактов.
    - **Подробнее...** — если вы можете отредактировать контакт, вы получите доступ к функциям ниже с помощью программируемой клавиши **Подробнее....**
    - **Правка** — редактировать имя и номер.
    - **Удалить** — удалить имя и номер.
    - **Создать** — добавить новый контакт в личный справочник.

#### Дополнительные ссылки

[Контакты](#) на стр. 88

---

## Выполнение вызова из телефонного справочника

Вы можете использовать для звонка любой контакт каталога.

- Вы также можете воспользоваться справочником, чтобы выбрать контакт в любой момент, когда программируемая клавиша **Справчнк** отображается в меню функций. В этом случае система автоматически отображает только типы контактов, поддерживаемые для данной функции.

### Процедура

1. Доступ в справочник контактов:
  - а. Нажмите кнопку  **КОНТАКТЫ**. Появится меню входа в систему.
  - б. С помощью клавиш со стрелками влево и вправо, предназначенных для управления курсором, выберите тип отображаемых записей справочника.
    - **Все** — все записи справочника.
    - **Личное** — ваши личные записи в справочнике.
    - **Внешняя** — записи справочника, хранящиеся в телефонной системе и доступные для всех пользователей.
    - **Пользователи** — имена и номера других пользователей в телефонной системе.
    - **Группы** — имена и номера групп поиска в телефонной системе.
  - а. С помощью клавиш со стрелками вверх и вниз, предназначенных для управления курсором, можно прокручивать список. Кроме того, можно начать

набирать нужное имя, чтобы отобразить совпадающие записи, следующим образом:

- При нажатии клавиши будут введены все символы, имеющиеся на этой клавише. Если затем нажать другую клавишу, то символы, имеющиеся на клавише, будут добавлены к символам, введенным при нажатии предыдущей клавиши.
  - Например, если нажать клавиши **527**, будут найдены все имена, начинающиеся на **JAS** (например, Jason) и на **KAR** (например, Karl), а также на другие сочетания букв, которые можно получить, нажав эти три клавиши в указанном порядке. См. [Принцип работы поиска по телефонному справочнику](#) на стр. 89.
  - Чтобы удалить все введенные символы, нажмите **Очистить**.
- б. Для просмотра более подробной информации о выделенном имени нажмите **Подробная информация**. Для возврата к справочнику нажмите **Список**.
2. Выделив необходимую запись, нажмите **Вызов** или кнопку  рядом с именем.
  3. Продолжите так, как если бы вы имели дело с нормально набранным вызовом.

#### Дополнительные ссылки

[Контакты](#) на стр. 88

---

## Использование телефонного справочника для других функций

В пределах других меню, в которых требуется ввод числа, может быть возможным выбор существующего номера по имени. Если этот параметр доступен, появится программируемая клавиша **Справчнк**.

При использовании справочника таким образом отображаемые контакты будут зависеть от типа устанавливаемой функции. Например, для некоторых функций отображаются только названия групп, для других — только имена пользователей.

### Процедура

1. Нажмите программную кнопку **Справчнк**.
2. Наберите имя, чтобы увидеть список соответствий, или нажмите программируемую клавишу **Список** для просмотра всех имен.
  - а. С помощью клавиш со стрелками вверх и вниз, предназначенных для управления курсором, можно прокручивать список. Кроме того, можно начать набирать имя, которое необходимо найти, и на дисплее будут отображаться записи, соответствующие введенному сочетанию букв. Если вы набираете имя, то чтобы вернуться к полному списку имен, нажмите программируемую клавишу **Очистить**.
  - б. Для просмотра более подробной информации о выделенном имени нажмите **Подробная информация**. Для возврата к справочнику нажмите **Список**.

3. Выделив нужную запись, нажмите **Выбрать**.
4. Вы вернетесь в меню, где вы нажали программируемую клавишу **Справчнк**.

#### Дополнительные ссылки

[Контакты](#) на стр. 88

---

## Добавление нового контакта

До полного заполнения системы телефона вы можете добавить до 250 записей личного справочника.

- Если системный администратор указал вас как пользователя системы телефона, вы можете также добавлять, редактировать и удалять некоторые внешние контакты справочника.

### Процедура

1. Получите доступ к своим личным контактам телефонной книги:
  - а. Нажмите кнопку  **КОНТАКТЫ**. Появится меню входа в систему.
  - б. С помощью клавиш со стрелками влево и вправо, предназначенных для управления курсором, выберите ваш **Личное** справочник.
2. Нажмите кнопку **Новый**.
  - а. Меню позволяет редактировать имя и номер. См. [Ввод текстовых символов](#) на стр. 189.
  - б. С помощью клавиш со стрелками вверх и вниз, предназначенных для управления курсором, можно переключаться между отображением номеров и имен.
  - в. После ввода нужных имени и номера нажмите программируемую клавишу **Сохранить**.
  - г. Чтобы выйти без каких-либо изменений, нажмите программируемую клавишу **Отмена**.

#### Дополнительные ссылки





[Контакты](#) на стр. 88

---

## Добавление контакта из журнала вызовов

Вы можете добавить имя и номер, которые отображаются в Вашем журнале звонков, к своим личным контактам.

## Процедура

1. Перейдите в журнал вызовов:
  - а. Нажмите кнопку  **Журнал звонков**.
    - При наличии новых пропущенных вызовов загорится кнопка и откроется журнал с пропущенными вызовами.
  - б. С помощью клавиш со стрелками влево и вправо, предназначенных для управления курсором, выберите тип отображаемых записей: **Все**,  **Исходящий**,  **Входящий** или  **Пропущен**.
  - в. Используйте клавиши со стрелками вверх и вниз, предназначенные для управления курсором, чтобы прокручивать записи.
2. Нажмите **Подробнее...**, а потом программируемую клавишу **Доб.конт**.
3. С помощью клавиш со стрелками вверх и вниз, предназначенных для управления курсором, можно переключаться между сведениями об имени и номере для нового контакта.
4. Используя клавиатуру телефона и программируемую клавишу **Стереть**, вы можете редактировать имя и номер. См. [Ввод текстовых символов](#) на стр. 189.
5. Когда имя и номер введены как требуется, нажмите программируемую клавишу **Сохранить**. Чтобы вернуться без сохранения имени и номера, нажмите программируемую клавишу **Отмена**.

## Дополнительные ссылки

[Контакты](#) на стр. 88

---

## Редактирование контакта

Вы можете редактировать контакт в своем личном справочнике.

- Если системный администратор указал вас как пользователя системы телефона, вы можете также добавлять, редактировать и удалять некоторые внешние контакты справочника.

## Процедура

1. Получите доступ к своим личным контактам телефонной книги:
  - а. Нажмите кнопку  **КОНТАКТЫ**. Появится меню входа в систему.
  - б. С помощью клавиш со стрелками влево и вправо, предназначенных для управления курсором, выберите ваш **Личное** справочник.
    - а. С помощью клавиш со стрелками вверх и вниз, предназначенных для управления курсором, можно прокручивать список. Кроме того, можно начать набирать нужное имя, чтобы отобразить совпадающие записи, следующим образом:
      - При нажатии клавиши будут введены все символы, имеющиеся на этой клавише. Если затем нажать другую клавишу, то символы, имеющиеся на

клавише, будут добавлены к символам, введенным при нажатии предыдущей клавиши.

- Например, если нажать клавиши **527**, будут найдены все имена, начинающиеся на **JAS** (например, Jason) и на **KAR** (например, Karl), а также на другие сочетания букв, которые можно получить, нажав эти три клавиши в указанном порядке. См. [Принцип работы поиска по телефонному справочнику](#) на стр. 89.
- Чтобы удалить все введенные символы, нажмите **Очистить**.

б. Для просмотра более подробной информации о выделенном имени нажмите **Подробная информация**. Для возврата к справочнику нажмите **Список**.

2. Разместите необходимую запись и нажмите **Подробная информация**.

3. Нажмите **Подробнее...**, а затем **Правка**.

- а. Меню позволяет редактировать имя и номер. См. [Ввод текстовых символов](#) на стр. 189.
- б. С помощью клавиш со стрелками вверх и вниз, предназначенных для управления курсором, можно переключаться между отображением номеров и имен.
- в. После ввода нужных имени и номера нажмите программируемую клавишу **Сохранить**.
- г. Чтобы выйти без каких-либо изменений, нажмите программируемую клавишу **Отмена**.

#### Дополнительные ссылки

[Контакты](#) на стр. 88

---

## Удаление контакта

Вы можете удалить контакт из своего личного справочника.

- Если системный администратор указал вас как пользователя системы телефона, вы можете также добавлять, редактировать и удалять некоторые внешние контакты справочника.

### Процедура

1. Получите доступ к своим личным контактам телефонной книги:

- а. Нажмите кнопку  **КОНТАКТЫ**. Появится меню входа в систему.
- б. С помощью клавиш со стрелками влево и вправо, предназначенных для управления курсором, выберите ваш **Личное** справочник.
- а. С помощью клавиш со стрелками вверх и вниз, предназначенных для управления курсором, можно прокручивать список. Кроме того, можно начать набирать нужное имя, чтобы отобразить совпадающие записи, следующим образом:
  - При нажатии клавиши будут введены все символы, имеющиеся на этой клавише. Если затем нажать другую клавишу, то символы, имеющиеся на

клавише, будут добавлены к символам, введенным при нажатии предыдущей клавиши.

- Например, если нажать клавиши **527**, будут найдены все имена, начинающиеся на **JAS** (например, Jason) и на **KAR** (например, Karl), а также на другие сочетания букв, которые можно получить, нажав эти три клавиши в указанном порядке. См. [Принцип работы поиска по телефонному справочнику](#) на стр. 89.
- Чтобы удалить все введенные символы, нажмите **Очистить**.

б. Для просмотра более подробной информации о выделенном имени нажмите **Подробная информация**. Для возврата к справочнику нажмите **Список**.

2. Разместите необходимую запись и нажмите **Подробная информация**.
3. Нажмите **Подробнее...**, а затем **Удалить**.
4. Нажмите **Удалить** еще раз, чтобы подтвердить действие.

#### Дополнительные ссылки

[Контакты](#) на стр. 88

# Глава 17. Использование журнала звонков

Доступ в меню можно получить, нажав . Журнал звонков, который Вы видите, - это журнал звонков, сохраненный в системе телефона.

При входе с помощью другого телефона журнал ваших вызовов перемещается вместе с вами.

Ваш журнал вызовов содержит большинство недавно отвеченных и пропущенных вызовов. Если настроено системным администратором, то в журнале могут содержаться самые недавние вызовы, пропущенные группой поиска, членом которой вы являетесь.

## Дополнительные ссылки

[Пропущенные вызовы](#) на стр. 99

[Пропущенные вызовы группе](#) на стр. 100

[Доступ к журналу вызовов](#) на стр. 100

[Выполнение вызова из журнала вызовов](#) на стр. 101

[Просмотр сведений о вызове](#) на стр. 101

[Удаление вызова из журнала вызовов](#) на стр. 102

[Удаление всего журнала вызовов](#) на стр. 103

[Добавление вызова из журнала вызовов в контакты](#) на стр. 103

---

## Пропущенные вызовы

Пропущенные звонки - это звонки Вам, на которые Вы не ответили. Системный администратор может также настроить включение или невключение в журнал вызовов, предоставленных вам, но отвеченных кем-либо другим или переведенных на голосовую почту.

Кнопка  загорается, если в вашем журнале вызовов есть новые пропущенные вызовы. Лампочка гаснет после просмотра пропущенных звонков в журнале звонков, или когда отчет об этом звонке больше не находится в Вашем журнале звонков.

## Дополнительные ссылки

[Использование журнала звонков](#) на стр. 99

---

## Пропущенные вызовы группе

Если вы являетесь членом групп поиска, системный администратор может настраивать, включать ли в ваш журнал пропущенных вызовов также пропущенные вызовы групп поиска.

Не обязательно подавать сигнал о пропущенных вызовах группы поиска на вашем телефоне. Они будут записаны как пропущенные, если они были представлены группе поиска и на них не был получен ответ ни одного из ее членов.





### Дополнительные ссылки

[Использование журнала звонков](#) на стр. 99

---

## Доступ к журналу вызовов

### Процедура

1. Перейдите в журнал вызовов:
  - а. Нажмите кнопку  **Журнал звонков**.
    - При наличии новых пропущенных вызовов загорится кнопка и откроется журнал с пропущенными вызовами.
  - б. С помощью клавиш со стрелками влево и вправо, предназначенных для управления курсором, выберите тип отображаемых записей: **Все**,  **Исходящий**,  **Входящий** или  **Пропущен**.
  - в. Используйте клавиши со стрелками вверх и вниз, предназначенные для управления курсором, чтобы прокручивать записи.
2. Вы можете использовать функции внизу дисплея, нажимая кнопку ниже названия функции.
  - **Вызов** — выполняет вызов на номер, сохраненный в отображаемой записи журнала вызовов.
  - **Подробная информация** — отображает более подробную информацию о текущей записи журнала вызовов. Можно также добавить сведения об абоненте в свой личный справочник, если необходимо.
  - **Подробнее...** — переключение между разными наборами доступных функций программируемых клавиш.
  - **Удалить** — удаляет запись, отображенную в настоящий момент на дисплее.
  - **Удал.все** — удаляет все записи журнала вызовов, а не только текущие отображенные записи.
  - **Доб.конт** — добавляет текущую выделенную запись журнала вызовов в личные контакты.
3. Чтобы выйти из журнала вызовов, нажмите кнопку  **PHONE**.

### Дополнительные ссылки





[Использование журнала звонков](#) на стр. 99

---

## Выполнение вызова из журнала вызовов

Для осуществления вызовов можно использовать журнал вызовов.

### Процедура

1. Перейдите в журнал вызовов:
  - а. Нажмите кнопку  **Журнал звонков**.
    - При наличии новых пропущенных вызовов загорится кнопка и откроется журнал с пропущенными вызовами.
  - б. С помощью клавиш со стрелками влево и вправо, предназначенных для управления курсором, выберите тип отображаемых записей: **Все**,  **Исходящий**,  **Входящий** или  **Пропущен**.
  - в. Используйте клавиши со стрелками вверх и вниз, предназначенные для управления курсором, чтобы прокручивать записи.
2. Нажмите **Вызов**, чтобы выполнить вызов на номер, показанный в записи о вызове. Эта опция недоступна, если абонент скрыл свой номер.

### Дополнительные ссылки





[Использование журнала звонков](#) на стр. 99

---

## Просмотр сведений о вызове

Вы можете просматривать дополнительные сведения о текущих звонках.

### Процедура

1. Перейдите в журнал вызовов:
  - а. Нажмите кнопку  **Журнал звонков**.
    - При наличии новых пропущенных вызовов загорится кнопка и откроется журнал с пропущенными вызовами.
  - б. С помощью клавиш со стрелками влево и вправо, предназначенных для управления курсором, выберите тип отображаемых записей: **Все**,  **Исходящий**,  **Входящий** или  **Пропущен**.
  - в. Используйте клавиши со стрелками вверх и вниз, предназначенные для управления курсором, чтобы прокручивать записи.
2. Нажмите программную кнопку **Подробная информация**. Индивидуальные сведения в настоящее время выбранного отчета звонка отображаются. Возможные значения:
  - **Имя** — имя вызывающего абонента, если оно известно.
  - **Номер** — номер вызывающего абонента, если он доступен.
  - **Дата и время** — время вызова.
  - **Значок типа вызова** — тип записи о вызове.

- **Счет** — время вызовов того же типа, имени и номера. В Вашем журнале звонков сохраняются только подробности недавних звонков. Счетчик показывает сколько вызовов абонент выполнил или принял.
  - **Длительность** — длительность вызова.
3. Когда Вы находитесь в сведениях записи звонка, доступны такие функции:
- **Вызов** — выполняет вызов на номер, сохраненный в отображаемой записи журнала вызовов.
  - **Список** — возврат к обычному экрану вызовов для выбора другой записи о вызове. Кроме того, для просмотра предыдущей или следующей записи можно использовать клавиши со стрелками вверх и вниз, предназначенные для управления курсором.
  - **Удалить** — удаляет запись, отображенную в настоящий момент на дисплее.
  - **Подробнее...** — переключение между разными наборами доступных функций программируемых клавиш.
  - **Удал.все** — удаляет все записи журнала вызовов, а не только текущие отображенные записи.
  - **Доб.конт** — добавляет текущую выделенную запись журнала вызовов в личные контакты.

#### Дополнительные ссылки





[Использование журнала звонков](#) на стр. 99

---

## Удаление вызова из журнала вызовов

Вы можете удалить отображаемую в данный момент запись звонка. Если запись - это пропущенный звонок группы поиска, запись будет также удалена из журнала звонков других пользователей, сконфигурированных, чтобы видеть пропущенные звонки той же группы поиска.

### Процедура

1. Перейдите в журнал вызовов:
  - а. Нажмите кнопку  **Журнал звонков**.
    - При наличии новых пропущенных вызовов загорится кнопка и откроется журнал с пропущенными вызовами.
  - б. С помощью клавиш со стрелками влево и вправо, предназначенных для управления курсором, выберите тип отображаемых записей: **Все**,  **Исходящий**,  **Входящий** или  **Пропущен**.
  - в. Используйте клавиши со стрелками вверх и вниз, предназначенные для управления курсором, чтобы прокручивать записи.
2. Когда требуемая запись выделена, нажмите **Подробнее...**, а затем **Удалить**.

#### Дополнительные ссылки

[Использование журнала звонков](#) на стр. 99

---

## Удаление всего журнала вызовов

Вы можете удалить все записи о звонках из своего журнала звонков. Эта функция удаляет из журнала все вызовы, а не только того типа, который вы просматриваете в настоящее время.

### Процедура

1. Перейдите в журнал вызовов:
  - а. Нажмите кнопку **☰ Журнал звонков**.
    - При наличии новых пропущенных вызовов загорится кнопка и откроется журнал с пропущенными вызовами.
  - б. С помощью клавиш со стрелками влево и вправо, предназначенных для управления курсором, выберите тип отображаемых записей: **Все**, **Исходящий**, **Входящий** или **Пропущен**.
  - в. Используйте клавиши со стрелками вверх и вниз, предназначенные для управления курсором, чтобы прокручивать записи.
2. Когда требуемая запись выделена, нажмите **Подробнее...**, а затем **Удал.все**.

### Дополнительные ссылки

[Использование журнала звонков](#) на стр. 99

---

## Добавление вызова из журнала вызовов в контакты

Вы можете добавить имя и номер, которые отображаются в Вашем журнале звонков, к своим личным контактам.

### Процедура

1. Перейдите в журнал вызовов:
  - а. Нажмите кнопку **☰ Журнал звонков**.
    - При наличии новых пропущенных вызовов загорится кнопка и откроется журнал с пропущенными вызовами.
  - б. С помощью клавиш со стрелками влево и вправо, предназначенных для управления курсором, выберите тип отображаемых записей: **Все**, **Исходящий**, **Входящий** или **Пропущен**.
  - в. Используйте клавиши со стрелками вверх и вниз, предназначенные для управления курсором, чтобы прокручивать записи.
2. Нажмите **Подробнее...**, а потом программируемую клавишу **Доб.конт**.
3. С помощью клавиш со стрелками вверх и вниз, предназначенных для управления курсором, можно переключаться между сведениями об имени и номере для нового контакта.
4. Используя клавиатуру телефона и программируемую клавишу **Стереть**, вы можете редактировать имя и номер. См. [Ввод текстовых символов](#) на стр. 189.

5. Когда имя и номер введены как требуется, нажмите программируемую клавишу **Сохранить**. Чтобы вернуться без сохранения имени и номера, нажмите программируемую клавишу **Отмена**.

**Дополнительные ссылки**

[Использование журнала звонков](#) на стр. 99

# Часть 5. Голосовая почта

# Глава 18. Голосовая почта

Если в вашей телефонной системе имеется сервер голосовой почты, то нажав кнопку  **MESSAGE**, можно получить доступ к голосовой почте. Системный администратор может настроить использование для доступа голосовых запросов с сервера голосовой почты или визуальных меню в телефоне, которые называются «Визуальный интерфейс голосовой почты». В этом руководстве в качестве действия по умолчанию принимается использование меню функции доступа к голосовой почте.

В данном разделе описаны только функции голосовой почты, которые можно использовать из меню телефона. Полный список элементов управления почтового ящика, которые вы можете использовать, см. в разделе [Другие руководства по почтовому ящику](#) на стр. 113.

## Дополнительные ссылки

[Индикатор ожидания сообщения](#) на стр. 106

[Доступ к меню визуального интерфейса голосовой почты](#) на стр. 107

[Проверка сообщений с помощью визуального интерфейса голосовой почты](#) на стр. 107

[Оставление сообщения](#) на стр. 108

[Использование голосовой почты](#) на стр. 109

[Запись приветствия для почтового ящика](#) на стр. 110

[Запись вашего имени](#) на стр. 110

[Смена кода голосовой почты](#) на стр. 111

[Включение/выключение голосовой почты](#) на стр. 111

[Перевод вызова на голосовую почту](#) на стр. 112

[Отправка входящего вызова на ваш почтовый ящик](#) на стр. 112

[Краткие коды голосовой почты](#) на стр. 113

[Другие руководства по почтовому ящику](#) на стр. 113

---

## Индикатор ожидания сообщения

Световой индикатор сообщений на телефоне свидетельствует о наличии сообщений в почтовом ящике голосовой почты.

Также возможна настройка системным администратором на получение оповещений о новых сообщениях для групп поиска или других пользователей.

## Дополнительные ссылки

[Голосовая почта](#) на стр. 106

---

## Доступ к меню визуального интерфейса голосовой почты

Обычно при нажатии клавиши **MESSAGE** осуществляется переход в меню визуального интерфейса голосовой почты. Однако, если ваша система настроена для использования голосовых запросов по умолчанию, вы можете получить доступ к меню визуального интерфейса голосовой почты с помощью следующей процедуры.

- Количество одновременных пользователей, использующих голосовую почту, может быть ограничено системными лицензиями. Чтобы предотвратить ненужное использование лицензий, телефон автоматически выполняет выход из меню визуального интерфейса голосовой почты через 10 минут бездействия.

### Процедура

1. Нажмите программируемую клавишу **Функции**, если она отображается.
  - Чтобы сделать это во время вызова, нажмите клавишу **PHONE**, а затем нажмите **Функции**.
2. С помощью клавиш со стрелками, предназначенных для управления курсором, выберите **Визуальный интерфейс голосовой почты**.
  - В зависимости от настроек системы, вам, возможно, потребуется ввести пароль голосовой почты, а затем нажать **Выполнено**.

### Дополнительные ссылки

[Голосовая почта](#) на стр. 106

---

## Проверка сообщений с помощью визуального интерфейса голосовой почты

### Процедура

1. Нажмите кнопку **MESSAGE**.
  - В зависимости от настроек системы, вам, возможно, потребуется ввести пароль голосовой почты, а затем нажать **Выполнено**.
2. Отобразится меню **Визуальный интерфейс голосовой почты**.
3. Количество, показанное напротив параметра **Прослушать**, обозначает количество новых, старых и сохраненных сообщений в почтовом ящике.
  - Если системный администратор настроил систему таким образом, чтобы вы получали сигналы об ожидающих сообщениях для почтовых ящиков любых других пользователей или группы поиска, то с помощью клавиш со стрелками вверх и вниз, предназначенных для управления курсором, вы можете выделять их имена и сообщения в этих почтовых ящиках.
4. Выделите **Прослушать** и нажмите **Выбрать**
5. С помощью клавиш со стрелками вверх и вниз, предназначенных для управления курсором, укажите, какие сообщения (**Создать**, **Старое** или **Сохраненное**)

необходимо прослушать, и нажмите **Выбрать**. Детали первого сообщения того типа показаны.

6. С помощью клавиш со стрелками вверх и вниз, предназначенных для управления курсором, можно прокручивать сообщения.
7. Используйте многофункциональные клавиши для управления действиями воспроизведения для текущего выделенного сообщения.
  - С помощью клавиш со стрелками вверх и вниз, предназначенных для управления курсором, можно выбрать следующее или предыдущее сообщение.
  - С помощью клавиш со стрелками влево и вправо, предназначенных для управления курсором, можно перемотать воспроизводимое сообщение на 5 секунд вперед или назад.
  - **Вызов** — вызвать абонента, оставившего сообщение.
  - **Назад** — вернуться в предыдущее меню.
  - **Воспрзв./Приостановить** — начать/остановить воспроизведение текущего отображаемого сообщения.
  - **Удалить** — удалить сообщение.
  - **Сохранить** — пометить сообщение как сохраненное. Сохраненные сообщения обычно не удаляются автоматически.
  - **Копировать** — скопировать сообщение в другой почтовый ящик. Меню запросит ввод номера назначения.

#### Дополнительные ссылки

[Голосовая почта](#) на стр. 106

---

## Оставление сообщения

Вы можете использовать визуальный голос для записи и отправки сообщения голосовой почты на другие почтовые ящики пользователей.

### Процедура

1. Нажмите кнопку  **MESSAGE**.
  - В зависимости от настроек системы, вам, возможно, потребуется ввести пароль голосовой почты, а затем нажать **Выполнено**.
2. Отобразится меню **Визуальный интерфейс голосовой почты**.
3. С помощью клавиш со стрелками, предназначенных для управления курсором, выберите **Сообщение**.
4. Нажмите **Запись** для записи сообщения.
5. Чтобы остановить запись, нажмите **Остановить**.
6. Теперь Вы можете использовать следующие кнопки:
  - **Создать** — записать сообщение снова.

- **Отправить пользователю** — введите номер, на который вы хотите отправить сообщение, и нажмите **Прибавить**. Вы можете добавить несколько номеров. Когда список номеров, куда нужно отправить сообщение, будет готов, нажмите **Отправить**.
- **Воспрзв.** — прослушать запись.
- **Отмена** — оставить сообщение.

#### Дополнительные ссылки

[Голосовая почта](#) на стр. 106

---

## Использование голосовой почты

Электронная голосовая почта - это функция, когда электронные письма посылаются на Ваш адресу электронной почты, когда в Вашем ящике голосовой почты появляется новое голосовое сообщение. Электронная почта может включать голосовые сообщения как приложение, или может быть только в виде сигнала.

### Процедура

1. Нажмите кнопку  **MESSAGE**.
  - В зависимости от настроек системы, вам, возможно, потребуется ввести пароль голосовой почты, а затем нажать **Выполнено**.
2. Отобразится меню **Визуальный интерфейс голосовой почты**.
3. С помощью клавиш со стрелками вверх и вниз, предназначенных для управления курсором, выделите пункт **Эл. почта**. Эта опция доступна только, если Ваш адрес электронной почты был указан в Ваших параметрах настройки голосовой почты системным администратором.
4. Меню отображает Ваш текущий режим настроек голосовой электронной почты. Нажмите **Изменить** для прокрутки возможных настроек:
  - **Выкл.** — не отправлять никаких электронных писем.
  - **Копировать** — отправить электронное письмо, прикрепив копию нового сообщения голосовой почты.
  - **Вперед** — отправить электронное письмо, прикрепив новое сообщение голосовой почты, и удалить сообщение из почтового ящика голосовой почты.
  - **Предупреждение** — отправить электронное письмо о новом сообщении, но не вкладывать в него копию сообщения.
5. Когда требуемая настройка отображается, нажмите **Сохранить**. Чтобы выйти без изменений настроек, нажмите **Отмена**.

#### Дополнительные ссылки

[Голосовая почта](#) на стр. 106

---

## Запись приветствия для почтового ящика

Хотя система голосовой почты проигрывает первоначальное приветствие вызывающему абоненту, информирующее их, что они могут оставить сообщение, вы можете заменить его собственным приветствием для вашего почтового ящика.

### Процедура

1. Нажмите кнопку  **MESSAGE**.
  - В зависимости от настроек системы, вам, возможно, потребуется ввести пароль голосовой почты, а затем нажать **Выполнено**.
2. Отобразится меню **Визуальный интерфейс голосовой почты**.
3. С помощью клавиш со стрелками вверх и вниз, предназначенных для управления курсором, выберите **Приветствие** и нажмите **Выбрать**.
4. Используйте программируемые клавиши для прослушивания и записи приветствия вашего почтового ящика:
  - **Запись** — записать новое приветствие. Обратите внимание, что приветствие должно проигрываться не менее трех секунд, иначе система голосовой почты отклонит его.
  - **Прослушать** — прослушать текущее или новое только что записанное приветствие.
  - **Отправить** — установить новую запись в качестве приветствия в вашем почтовом ящике.
  - **Удалить** — удалить приветствие вашего почтового ящика. Для вашего почтового ящика снова будет использоваться приветствие, заданное в системе по умолчанию.
  - **Отмена** — отмена новой записи и возврат в главное меню визуального интерфейса голосовой почты.

### Дополнительные ссылки

[Голосовая почта](#) на стр. 106

---

## Запись вашего имени

Для записи имени почтового ящика используйте следующую процедуру. Эта функция доступна только в системах, которые используют Embedded Voicemail.

### Процедура

1. Нажмите кнопку  **MESSAGE**.
  - В зависимости от настроек системы, вам, возможно, потребуется ввести пароль голосовой почты, а затем нажать **Выполнено**.
2. Отобразится меню **Визуальный интерфейс голосовой почты**.
3. С помощью клавиш со стрелками, предназначенных для управления курсором, выберите **Имя..**

4. Используйте программируемые клавиши для прослушивания и записи имени почтового ящика:
- **Запись** — записать новое имя.
  - **Прослушать** — прослушать существующую или только что выполненную запись.
  - **Отправить** — отправить новую запись как имя почтового ящика.
  - **Удалить** — удалить текущее имя.
  - **Отмена** — отмена новой записи и возврат в главное меню визуального интерфейса голосовой почты.

#### Дополнительные ссылки

[Голосовая почта](#) на стр. 106

---

## Смена кода голосовой почты

### Процедура

1. Нажмите кнопку  **MESSAGE**.
  - В зависимости от настроек системы, вам, возможно, потребуется ввести пароль голосовой почты, а затем нажать **Выполнено**.
2. Отобразится меню **Визуальный интерфейс голосовой почты**.
3. С помощью клавиш со стрелками, предназначенных для управления курсором, выберите **Пароль**.
4. Введите текущий пароль и нажмите **Сохранить**.
5. Введите новый пароль, который Вы хотите использовать. Когда нужный пароль будет задан, нажмите **Сохранить**.
  - Ваш системный администратор может задать правила для требуемой длины кода и запретить использование тривиальных кодов (1234, 1111). Вы не сможете сохранить новый код, пока он не будет соответствовать этим требованиям. При необходимости свяжитесь с системным администратором для получения сведений о настройках системы.

#### Дополнительные ссылки

[Голосовая почта](#) на стр. 106

---

## Включение/выключение голосовой почты

Вы можете контролировать использование голосовой почты телефонной системой для ответа на непринятые звонки. Это не выключает Ваш почтовый ящик; Вы можете все еще просматривать существующие сообщения и использовать другие функции.

## Процедура

1. Нажмите кнопку  **MESSAGE**.
  - В зависимости от настроек системы, вам, возможно, потребуется ввести пароль голосовой почты, а затем нажать **Выполнено**.
2. Отобразится меню **Визуальный интерфейс голосовой почты**.
3. С помощью клавиш со стрелками вверх и вниз, предназначенных для управления курсором, выделите пункт **Голосовая почта**.
4. Нажмите **Изменить** для переключения между **Вкл.** или **Выкл.**
5. Нажмите **Сохранить**, чтобы сохранить изменения.

## Дополнительные ссылки

[Голосовая почта](#) на стр. 106

---

## Перевод вызова на голосовую почту

Когда включен режим Visual Voice, клавишу  **MESSAGE** можно использовать для перевода текущего вызова на почтовый ящик голосовой почты другого пользователя или группы.

## Процедура

1. При подключенном вызове нажмите клавишу  **MESSAGE**. Вы все еще остаетесь на линии и можете продолжить разговор.
2. Наберите добавочный номер пользователя или группы, куда Вы хотите перевести звонок.
3. Когда номер совпадает с пользователем или группой, отобразятся их имена.
  - Чтобы перевести вызов на почтовый ящик пользователя или группы, нажмите **Выбрать**. У абонента будет в течение нескольких секунд воспроизводиться звонок, а затем приветствие почтового ящика.
  - Чтобы отменить перевод вызова, нажмите **Отмена**.

## Дополнительные ссылки

[Голосовая почта](#) на стр. 106

---

## Отправка входящего вызова на ваш почтовый ящик

Вы можете перевести вызов, направленный прямо на Вас, на свой почтовый ящик голосовой почты.

## Процедура

1. Если в данный момент вызов не выделен на дисплее, выделите его с помощью клавиш со стрелками вверх и вниз, предназначенных для управления курсором.

2. Нажмите программную кнопку **на ГП**. Вызов перенаправится на Ваш почтовый ящик.

#### Дополнительные ссылки

[Голосовая почта](#) на стр. 106

---

## Краткие коды голосовой почты

Краткие коды — это числа, которые можно ввести для включения или отключения различных функций. Ниже перечислены доступные краткие коды, используемые по умолчанию. Системный администратор может удалить и изменить краткие коды, доступные вам и другим пользователям. Чтобы использовать краткий код, вам, возможно, потребуется поставить текущий вызов на удержание.

Они полезны, поскольку их можно набрать на любом телефоне системы. Например, они позволяют войти в основной аналоговый внутренний номер и управлять различными функциями.

Некоторые краткие коды требуют ввода небольшой информации, когда Вы набираете их, обычно добавочный номер. Он указывается как **N** кратком коде, показанном ниже.

- Список других общих кратких кодов набора приведен в разделе [Краткие коды](#) на стр. 167.

#### Голосовая почта

- **Проверить сообщения: \*17** — вход в почтовый ящик для проверки сообщений.
- **Включить голосовую почту: \*18** — разрешить использование голосовой почты при ответе на вызовы.
- **Выключить голосовую почту: \*19** — запретить использование голосовой почты при ответе на вызовы.
- **Включить ответный звонок для голосовой почты: \*48** — воспроизводить сигнал оповещения голосовой почты на телефоне при получении новых сообщений. Сигнал будет подан при следующем использовании телефона.
- **Выключить ответный звонок для голосовой почты: \*49** — выключить ответный звонок.

#### Дополнительные ссылки

[Голосовая почта](#) на стр. 106

---

## Другие руководства по почтовому ящику

Кроме получения доступа к сообщениям из меню телефона, вы можете набрать \*17, чтобы получить доступ к почтовому ящику через голосовые запросы меню. Системный администратор также может настроить способы получения удаленного доступа к голосовым запросам почтового ящика.

В зависимости от используемого сервера голосовой почты и режима, в котором он работает, используйте одно из следующих руководств пользователя, где описаны доступные функции:

- [Использование режима IP Office Embedded Voicemail IP Office](#)
- [Использование режима IP Office Embedded Voicemail Intuity](#)
- [Использование почтового ящика в режиме Voicemail Pro Intuity](#)
- [Использование почтового ящика в режиме Voicemail Pro IP Office](#)

**Дополнительные ссылки**

[Голосовая почта](#) на стр. 106

# Часть 6. Другие функции

# Глава 19. Коды учетных записей

Телефонная система может хранить много учетных кодов. Учетные коды могут использоваться для отслеживания звонков по отдельным действиям или клиентам. Они могут также использоваться для отслеживания звонков отдельными пользователями или группой пользователей.

- Если учетный код введен во время набора номера либо во время звонка, этот учетный код включается в список записи звонков системы.
- Введенные учетные коды проверяются с кодами, сохраненными системой телефона. Если введен недействительный код, учетный код будет снова запрашиваться.
- Системный администратор может конфигурировать определенные номера или типы номеров, требующиеся для входа в учетный код прежде, чем Вы сможете продолжить набирать такой номер.
- Системный администратор может также настроить требование ввода кода учетной записи, для разрешения внешних вызовов.

## Дополнительные ссылки

[Принудительный ввод кодов учетных записей](#) на стр. 116

[Ручной ввод учетного кода](#) на стр. 117

---

## Принудительный ввод кодов учетных записей

Системный администратор может конфигурировать определенные номера или типы номеров, требующиеся для входа в учетный код прежде, чем Вы сможете продолжить набирать такой номер.

### Процедура

1. Меню **Учетный код** отображается, когда требуется ввести код учетной записи.
2. Введите учетный код, который Вы хотите использовать.
3. Нажмите программную кнопку **Выполнено**.
4. Если код учетной записи недействителен, отобразится меню **Повтор уч. кода**.

## Дополнительные ссылки

[Коды учетных записей](#) на стр. 116

---

## Ручной ввод учетного кода

Вы можете ввести учетные коды во время звонка или перед звонком. Учетный код, который Вы вводите, должен соответствовать учетному коду, установленному в системе телефона.

- Системный администратор может настроить доступ к этому меню.
- Для назначения перехода в это меню может использоваться программируемая кнопка, настроенная для действия **Учетный код**. См. [Программируемые кнопки](#) на стр. 157.

### Процедура

1. Нажмите программируемую клавишу **Функции**, если она отображается.
  - Чтобы сделать это во время вызова, нажмите клавишу **PHONE**, а затем нажмите **Функции**.
2. С помощью клавиш со стрелками, предназначенных для управления курсором, выберите **Параметры вызовов**.
3. С помощью клавиш со стрелками вверх и вниз, предназначенных для управления курсором, выделите пункт **Учетный код**.
4. Нажмите программную кнопку **Настроить**.
5. Введите учетный код, который Вы хотите использовать.
6. Нажмите программную кнопку **Выполнено**.
7. Если код учетной записи недействителен, отобразится меню **Ошибка**.

### Дополнительные ссылки

[Коды учетных записей](#) на стр. 116

# Глава 20. Работа трубки

В вашем телефоне предусмотрен разъем для подключения гарнитуры. Оно подходит для подсоединения гарнитуры телефона, которая соединяется через кабель гарнитуры HIS.

- Если в текущий момент у вас нет соединенных вызовов, вызов, который вы принимаете или выполняете с помощью кнопки логического вызова, соединяется по громкой связи или через гарнитуру в зависимости от настроек голосового пути телефона. См. [Звуковая дорожка гарнитуры громкой связи по умолчанию](#) на стр. 120. Данное правило распространяется и на набор номера при выполнении нового вызова.
- Если в данный момент вы уже отвечаете на вызов через гарнитуру, то, нажав на кнопку представления, чтобы ответить на другой вызов, вы ответите на него через гарнитуру.

## Дополнительные ссылки

[Использование гарнитуры](#) на стр. 118

[Громкость голоса абонента в гарнитуре](#) на стр. 119

[Автоматическое управление усилением](#) на стр. 119

[Звуковая дорожка гарнитуры громкой связи по умолчанию](#) на стр. 120

[Использование гарнитур Bluetooth](#) на стр. 120

[Звуковые сигналы оповещений гарнитуры](#) на стр. 122

---

## Использование гарнитуры

- **Чтобы ответить на вызов с помощью гарнитуры:** нажмите кнопку **📞 ГАРНИТУРА**.
- **Чтобы завершить вызов через гарнитуру:** нажмите кнопку **📞 ГАРНИТУРА**. При завершении вызова другой стороной кнопка **📞 ГАРНИТУРА** остается активной. Нажмите кнопку, чтобы завершить использование гарнитуры.
- **Чтобы переключиться с гарнитуры на телефонную трубку:** для переключения с гарнитуры на телефонную трубку просто снимите трубку.
- **Чтобы переключиться с телефонной трубки на громкую связь:** чтобы переключиться с телефонной трубки на громкую связь, нажмите кнопку **📞 ГАРНИТУРА**. Положите трубку.
- **Чтобы переключиться с гарнитуры на громкую связь:** нажмите кнопку **🔊 SPEAKER (Динамик)**. См. [Работа динамиков гарнитуры громкой связи](#) на стр. 124.
- **Чтобы переключиться с громкой связи на гарнитуру:** нажмите кнопку **📞 ГАРНИТУРА**. Кнопка будет гореть, пока у вас имеется вызов на громкой связи.

- **Чтобы отключить микрофон для вызова по гарнитуре:** нажмите кнопку **ВЫКЛЮЧЕНИЕ МИКРОФОНА**. Кнопка будет гореть, пока микрофон для вызова отключен.

#### Дополнительные ссылки

[Работа трубки](#) на стр. 118

---

## Громкость голоса абонента в гарнитуре

Во время разговора через гарнитуру вы можете настроить уровень громкости абонента.

### Процедура

1. Используйте стрелки **+** плюс и **-** минус для настройки громкости.
2. Через несколько секунд после того как вы закончите регулировать громкость, на дисплее снова будет отображаться его обычное содержимое.

#### Дополнительные ссылки

[Работа трубки](#) на стр. 118

---

## Автоматическое управление усилением

Используя автоматический контроль усиления (AGC), телефон старается поддерживать постоянный уровень звука, даже если входящий звонок изменяется с громкого на тихий.

### Процедура

1. Нажмите кнопку **A**. На телефонах 9621/9641 выберите **Настройки**.
2. С помощью клавиш со стрелками вверх и вниз, предназначенных для управления курсором, выберите **Параметры и настройки**.
3. С помощью клавиш со стрелками, предназначенных для управления курсором, выберите **Аудио**.
4. С помощью клавиш со стрелками, предназначенных для управления курсором, выберите **Автоматическое управление усилением**.
5. С помощью клавиш со стрелками, предназначенных для управления курсором, можно переключаться между вариантами **Трубка**, **Гарнитура** и **Динамик**.
6. Чтобы изменить выделенные настройки, нажмите **Переключатель**.
7. После завершения нажмите **Сохранить**.
8. Нажмите **Назад/Выход** для выхода из меню.

#### Дополнительные ссылки

[Работа трубки](#) на стр. 118

---

## Звуковая дорожка гарнитуры громкой связи по умолчанию

По умолчанию, когда Вы звоните или отвечаете на звонок, не снимая телефонную трубку, проигрывается музыка в динамиках телефона, в то время как Вы говорите через микрофон телефона.

При подключенной гарнитуре можно изменить поведение телефона так, чтобы звук проигрывался по умолчанию через нее, а не через громкоговоритель.

### Процедура

1. Нажмите кнопку **A**. На телефонах 9621/9641 выберите **Настройки**.
2. С помощью клавиш со стрелками вверх и вниз, предназначенных для управления курсором, выберите **Параметры и настройки**.
3. С помощью клавиш со стрелками, предназначенных для управления курсором, выберите **Аудио**.
4. С помощью клавиш со стрелками вверх и вниз, предназначенных для управления курсором, выделите пункт **источники звука**.
5. С помощью клавиш со стрелками, предназначенных для управления курсором, можно переключаться между вариантами **Гарнитура** или **Динамик**.
6. После завершения нажмите **Сохранить**.
7. Нажмите **Назад/Выход** для выхода из меню.

### Дополнительные ссылки

[Работа трубки](#) на стр. 118

---

## Использование гарнитур Bluetooth

Телефон 9641 поддерживает гарнитуры Bluetooth.

### Дополнительные ссылки

[Работа трубки](#) на стр. 118

[Включение поддержки Bluetooth](#) на стр. 120

[Сопряжение гарнитуры Bluetooth](#) на стр. 121

[Выбор сопряженной гарнитуры](#) на стр. 121

---

## Включение поддержки Bluetooth

Этот процесс позволяет включить поддержку Bluetooth.

### Процедура

1. Нажмите кнопку **A**. На телефонах 9621/9641 выберите **Настройки**.

2. С помощью клавиш со стрелками вверх и вниз, предназначенных для управления курсором, выберите **Параметры и настройки**.
3. С помощью клавиш со стрелками, предназначенных для управления курсором, выберите **Bluetooth**.
4. Выберите **Гарнитура Bluetooth** и включите или выключите настройку.
  - При включенной настройке вы можете использовать параметр **Устройства** для сопряжения гарнитуры Bluetooth и выбора подключенной в данный момент гарнитуры.

#### Дополнительные ссылки

[Использование гарнитур Bluetooth](#) на стр. 120

---

## Сопряжение гарнитуры Bluetooth

Прежде чем выполнить указанные ниже действия, переведите гарнитуру в режим сопряжения согласно инструкциям производителя гарнитуры

### Процедура

1. Нажмите кнопку **A**. На телефонах 9621/9641 выберите **Настройки**.
2. С помощью клавиш со стрелками вверх и вниз, предназначенных для управления курсором, выберите **Параметры и настройки**.
3. С помощью клавиш со стрелками, предназначенных для управления курсором, выберите **Bluetooth**.
4. Нажмите **Отсканированный документ**.
5. Телефон выполнит поиск доступных гарнитур Bluetooth. После обнаружения гарнитуры ее имя появится в списке сопряженных устройств.
6. Выберите нужную гарнитуру и щелкните **Создать сопряжение**.
  - После выполнения сопряжения при необходимости вы можете удалить сопряжение. Для этого выделите устройство и щелкните **Забить**.

#### Дополнительные ссылки

[Использование гарнитур Bluetooth](#) на стр. 120

---

## Выбор сопряженной гарнитуры

Телефон поддерживает до 10 сопряженных гарнитур. Однако одновременно подключена может быть только одна гарнитура. С помощью этого процесса можно выбрать сопряженные гарнитуры, которые необходимо подключить.

Если выбранная гарнитура вне зоны досягаемости, она должна переподключиться автоматически. Кроме того, при необходимости этот процесс можно использовать для повторного создания подключения вручную.

### Процедура

1. Нажмите кнопку **A**. На телефонах 9621/9641 выберите **Настройки**.

2. С помощью клавиш со стрелками вверх и вниз, предназначенных для управления курсором, выберите **Параметры и настройки**.
3. С помощью клавиш со стрелками, предназначенных для управления курсором, выберите **Bluetooth**.
4. Выделите необходимую гарнитуру. Щелкните **Подключиться**. Выбранная гарнитура станет подключенным в данный момент устройством.
5. Чтобы отключить устройство, не отменяя его сопряжение, выделите устройство и щелкните **Отключ.**
6. Если выделить устройство и щелкнуть **Забить**, то сопряжение устройства будет отменено. Эту операцию следует выполнять, если вы больше не планируете использовать устройство. Если отменить сопряжение устройства по ошибке, потребуется снова выполнить его сопряжение.

#### Дополнительные ссылки

[Использование гарнитур Bluetooth](#) на стр. 120

---

## Звуковые сигналы оповещений гарнитуры

При использовании гарнитуры телефон может предоставлять дополнительные звуковые предупреждения через гарнитуру. Эти предупреждения дополняют обычные визуальные предупреждения и звонки телефона.

Телефон может передавать предупреждения гарнитуры при снятии трубки и ее опускании. Кроме того, он может передавать предупреждения гарнитуры при появлении ожидающих ответа вызовов. Включая ожидающие ответа вызовы при уже имеющемся подключенном вызове.

### Процедура

1. Нажмите кнопку **A**. На телефонах 9621/9641 выберите **Настройки**.
2. С помощью клавиш со стрелками вверх и вниз, предназначенных для управления курсором, выберите **Параметры и настройки**.
3. С помощью клавиш со стрелками, предназначенных для управления курсором, выберите **Аудио**.
4. Выберите **Сигналы гарнитуры**.
5. Выберите необходимый режим предупреждений гарнитуры:
  - **Отключен** — телефон не передает никаких дополнительных сигналов предупреждений через гарнитуру.
  - **Только рычаг** — телефон передает сигналы предупреждений, когда кладется (одиночный щелчок) или снимается трубка (двойной щелчок).
  - **Рычаг сброса и оповещения** — телефон помимо описанных выше передает еще дополнительное предупреждение (три щелчка) при появлении ожидающего ответа вызова.
6. После завершения нажмите **Сохранить**.

7. Нажмите **Назад/Выход** для выхода из меню.

**Дополнительные ссылки**

[Работа трубки](#) на стр. 118

# Глава 21. Работа динамиков гарнитуры громкой связи

Ваш телефон оснащен динамиками и микрофоном, которые позволяют совершать и отвечать на звонки с гарнитурой громкой связи. Динамики расположены под трубкой. Микрофон расположен около правого основания клавиатуры телефона.

- Если в настоящий момент нет подключенных вызовов, с которыми вы находитесь в режиме разговора, то вызов, отвеченный путем нажатия соответствующей кнопки логического вызова подключается при помощи устройства общения без помощи рук или через головную гарнитуру, в соответствии настройкам звуковой дорожки телефона.
- Если в данный момент уже есть соединенный вызов на громкой связи, вызов, на который вы отвечаете нажатием на кнопку появления, соединится по громкой связи.

## Телефоны с конференц-связью

Ваш телефон не разработан как телефон с громкоговорителем для конференц-связи. Он разработан для использования таким образом, чтобы пользователь располагался непосредственно перед телефоном без преград между ними и микрофоном. Телефоны, разработанные для использования как телефоны с громкоговорителем для конференц-связи, обычно имеют много микрофонов и могут удерживать звуки, идущие со многих сторон. Для получения подробной информации о телефонах с громкоговорителем для конференц-связи, поддерживаемых вашей телефонной системой, обратитесь к системному администратору.

## Дополнительные ссылки

[Использование громкой связи](#) на стр. 124

[Громкость динамиков](#) на стр. 125

[Звуковая дорожка по умолчанию](#) на стр. 125

[Автоматическое управление усилением](#) на стр. 126

---

## Использование громкой связи

### Процедура

Для работы по громкой связи используйте следующие параметры:

- **Чтобы ответить на вызов по громкой связи:** нажмите кнопку **||| SPEAKER (Динамик)**. Кнопка будет гореть, пока у вас имеется вызов на громкой связи.
- **Чтобы завершить вызов по громкой связи:** нажмите кнопку **||| SPEAKER (Динамик)** еще раз.

- **Чтобы переключиться с громкой связи на телефонную трубку:** просто снимите телефонную трубку.
- **Чтобы переключиться с телефонной трубки на громкую связь:** нажмите кнопку **SPEAKER (Динамик)**. Кнопка будет гореть, пока у вас имеется вызов на громкой связи. Положите трубку.
- **Чтобы переключиться с громкой связи на гарнитуру:** нажмите кнопку **ГАРНИТУРА**. См. [Работа трубки](#) на стр. 118.
- **Чтобы отключить микрофон для вызова на громкой связи:** нажмите кнопку **ВЫКЛЮЧЕНИЕ МИКРОФОНА**.

#### Дополнительные ссылки

[Работа динамиков гарнитуры громкой связи](#) на стр. 124

---

## Громкость динамиков

Во время разговора через динамик можно настроить громкость голоса абонента.

#### Процедура

1. Используйте стрелки **+** плюс и **-** минус для настройки громкости.
2. Через несколько секунд после того как вы закончите регулировать громкость, на дисплее снова будет отображаться его обычное содержимое.

#### Дополнительные ссылки

[Работа динамиков гарнитуры громкой связи](#) на стр. 124

---

## Звуковая дорожка по умолчанию

По умолчанию, когда Вы звоните или отвечаете на звонок, не снимая телефонную трубку, проигрывается музыка в динамиках телефона, в то время как Вы говорите через микрофон телефона.

При подключенной гарнитуре можно изменить поведение телефона так, чтобы звук проигрывался по умолчанию через нее, а не через громкоговоритель.

#### Процедура

1. Нажмите кнопку **A**. На телефонах 9621/9641 выберите **Настройки**.
2. С помощью клавиш со стрелками вверх и вниз, предназначенных для управления курсором, выберите **Параметры и настройки**.
3. С помощью клавиш со стрелками, предназначенных для управления курсором, выберите **Аудио**.
4. С помощью клавиш со стрелками вверх и вниз, предназначенных для управления курсором, выделите пункт **источники звука**.
5. С помощью клавиш со стрелками, предназначенных для управления курсором, можно переключаться между вариантами **Гарнитура** или **Динамик**.

6. После завершения нажмите **Сохранить**.
7. Нажмите **Назад/Выход** для выхода из меню.

#### Дополнительные ссылки

[Работа динамиков гарнитуры громкой связи](#) на стр. 124

---

## Автоматическое управление усилением

Используя автоматический контроль усиления (AGC), телефон старается поддерживать постоянный уровень звука, даже если входящий звонок изменяется с громкого на тихий.

### Процедура

1. Нажмите кнопку **A**. На телефонах 9621/9641 выберите **Настройки**.
2. С помощью клавиш со стрелками вверх и вниз, предназначенных для управления курсором, выберите **Параметры и настройки**.
3. С помощью клавиш со стрелками, предназначенных для управления курсором, выберите **Аудио**.
4. С помощью клавиш со стрелками, предназначенных для управления курсором, выберите **Автоматическое управление усилением**.
5. С помощью клавиш со стрелками, предназначенных для управления курсором, можно переключаться между вариантами **Трубка, Гарнитура и Динамик**.
6. Чтобы изменить выделенные настройки, нажмите **Переключатель**.
7. После завершения нажмите **Сохранить**.
8. Нажмите **Назад/Выход** для выхода из меню.

#### Дополнительные ссылки

[Работа динамиков гарнитуры громкой связи](#) на стр. 124

# Глава 22. Вход/выход

Вы можете использовать тот же телефон в том же местоположении. Однако телефонная система предоставляет некоторые функции, которые позволяют вам использовать любой телефон в системе для принятия и инициации вызовов.

## Вход

можно выполнить вход при помощи любого телефона, который вы хотите использовать. Все ваши вызовы после этого перенаправляются на тот телефон, а ваши пользовательские настройки применяются к сделанным и полученным вызовам. Если этот телефон сохраняет ваши контакты и журнал вызовов в системе, ваши контакты и журнал вызовов отображаются на телефоне.

- Любой другой существующий пользователь этого телефона выполняет выход, когда вы выполняете вход.
- Если вы ранее выполняли вход на другом телефоне, на нем выполняется выход из системы.
- Если используемая вами телефонная система находится в сети телефонных систем, то, возможно, удастся выполнить вход на внутренних номерах, расположенных в других телефонных системах сети. Системный администратор сообщит, можете ли вы пользоваться функцией Remote hot desk и какие функции будут доступны вам в этом случае.

## Выход

Когда Вы выходите из системы телефона или входите с другими учетными данными, телефонная система может выполнить несколько действий:

- Если Вы имеете обычный добавочный номер по умолчанию, и никто больше не заходит, Вы снова входите на тот телефон.
- Если вы не вошли в систему, вызовы обрабатываются так, как если бы у вас был установлен статус «Не беспокоить», за исключением того, что все адресованные вызовы переводятся в ящик голосовой почты, если таковая имеется.
- Если у Вас мобильный дублированный номер, системный администратор может конфигурировать систему так, чтобы звонки все еще передавались на Ваш мобильный, в то время как Вы вышли из системы.
- Системный администратор может настроить таймаут, после которого вы будете автоматически выходить из системы, если в течение этого периода вы не использовали телефон для выполнения или приема вызовов.

## Блокирование/разблокирование

Отдельно от входа и выхода, Вы можете заблокировать свои телефонные настройки. Во время блокировки, телефоном можно все еще пользоваться для ответа на звонки и выполнения внутренних и чрезвычайных звонков. Однако он не может использоваться для

выполнения внешних звонков, и Вы не можете войти в свои настройки пользователя через меню телефона.

- Вы можете настроить автоматическую блокировку телефона после периода бездействия.

#### Дополнительные ссылки

[Вход в систему](#) на стр. 128

[Выход из системы](#) на стр. 130

[Изменение Вашего PIN кода безопасности](#) на стр. 131

[Блокировка телефона](#) на стр. 131

[Разблокировка телефона](#) на стр. 132

[Автоматическая блокировка](#) на стр. 132

[Краткие коды входа](#) на стр. 133

---

## Вход в систему

при входе на телефон вы принимаете управление этим телефоном. Входящие вызовы, адресованные вам, переадресовываются на этот телефон, при этом вам доступны ваши настройки пользователя. Для любого пользователя, существующего на этом телефоне, выполняется выход из системы, когда вы входите на нем в систему.

Метод входа зависит от текущего состояния телефона:

- **Телефон используется** — вы можете войти в систему, даже если телефон уже используется. Существующий пользователь выходит из системы.
- **Вышел из системы — Не зарегистрирован** — если в данный момент телефон никем не используется, на его экране отображается основное меню с единственной командой **Вход в систему**. Следует учесть, что в этом состоянии телефон может использоваться для выполнения внутренних и экстренных вызовов.

#### Дополнительные ссылки

[Вход/выход](#) на стр. 127

[Вход в систему на телефоне другого пользователя](#) на стр. 128

[Выполнение входа в незарегистрированный телефон](#) на стр. 129

[Вход в незарегистрированный телефон](#) на стр. 129

---

## Вход в систему на телефоне другого пользователя

Вы можете войти в телефоне, которым уже пользуется другой пользователь. Существующий пользователь выходит из системы.

### Процедура

1. Нажмите программную кнопку **Функции**.
2. С помощью клавиш со стрелками, предназначенных для управления курсором, выберите **Спаривание с мобильным телефоном**.

3. С помощью клавиш со стрелками, предназначенных для управления курсором, выберите **Вход в систему**.
4. Появится меню входа в систему.
  - а. Введите ваш внутренний номер и нажмите **Следующий**.
  - б. Введите свой PIN (код при входе).
  - в. Нажмите **Выполнено**.

#### Дополнительные ссылки

[Вход в систему](#) на стр. 128

---

## Выполнение входа в незарегистрированный телефон

Этот метод используется для входа в добавочный номер, откуда предыдущий пользователь, вышел а у телефона нет пользователя на данный момент. В этом случае на дисплее телефона отображается надпись **НЕ ЗАРЕГИСТРИРОВ**.

### Процедура

1. Нажмите **Вход в систему**.
2. Появится меню входа в систему.
  - а. Введите ваш внутренний номер и нажмите **Следующий**.
  - б. Введите свой PIN (код при входе).
  - в. Нажмите **Выполнено**.

#### Дополнительные ссылки

[Вход в систему](#) на стр. 128

---

## Вход в незарегистрированный телефон

Этот метод используется для входа в незарегистрированный телефон. Вы можете определить незарегистрированный телефон с помощью поля **Введите внутренний номер** на дисплее. Данный метод не поддерживается функцией Hot Desking. Вы можете только войти в систему при помощи базового внутреннего номера, который изначально использовался во время установки телефона.

### Процедура

1. Введите внутренний номер. После ввода вы можете использовать программируемые клавиши **Стереть** и **Очистить**, чтобы внести исправления.
2. Когда номер отобразится, нажмите программируемую клавишу **ОК**.
3. Введите пароль телефона. Для внесения исправлений используйте программируемые клавиши **Стереть** и **Очистить**. Этот пароль определяется системным администратором и необходим при регистрации.
4. После введения пароля телефона нажмите **Выполнено**. Если сведения правильные, ваша информация пользователя загрузится в телефон.

## Дополнительные ссылки

[Вход в систему](#) на стр. 128

---

# Выход из системы

При выходе из системы описанным ниже способом система удаляет сопоставление внутреннего номера с вами. То, что произойдет дальше, зависит от того, являетесь ли вы пользователем, используемым по умолчанию, для другого внутреннего номера, а также от ряда других настроек.

- Это меню доступно только в том случае, если у вас уже задан PIN-код безопасности / код входа.
- Системный администратор может настроить доступ к этому меню.

## Процедура

1. Нажмите программируемую клавишу **Функции**, если она отображается.
  - Чтобы сделать это во время вызова, нажмите клавишу **PHONE**, а затем нажмите **Функции**.
2. С помощью клавиш со стрелками, предназначенных для управления курсором, выберите **Пользователь телефона**.
3. С помощью клавиш со стрелками, предназначенных для управления курсором, выберите **Выход из системы**.
4. Будет выполнен выход из системы. Результаты зависят от нескольких факторов:
  - Если для телефона не задан пользователь, используемый по умолчанию, либо этот пользователь в данный момент выполнил вход в другом месте, на дисплее телефона отобразится сообщение **NoUser**.
  - Если у телефона есть пользователь, используемый по умолчанию, и в данный момент он не выполнил вход в систему в другом месте, то для него автоматически будет выполнен вход в систему за исключением случая, когда на телефоне принудительно включена функция, требующая ввода учетных данных.
  - Если вы пользователь, используемый по умолчанию, для другого свободного внутреннего номера (и никакой другой пользователь не выполнил вход в систему на этом внутреннем номере), для вас автоматически будет выполнен вход в систему на этом внутреннем номере за исключением случая, когда на телефоне принудительно включена функция, требующая ввода учетных данных.

## Дополнительные ссылки

[Вход/выход](#) на стр. 127

---

## Изменение Вашего PIN кода безопасности

Вы можете изменить свой PIN (код при входе). Это не Ваш код голосовой почты, используемый для входа в голосовую почту. Если этот параметр настроен, указанный PIN-код используется для входа в систему на других телефонах, блокировки вашего телефона и доступа к функциям администрирования системы.

### Процедура

1. Нажмите программируемую клавишу **Функции**, если она отображается.
  - Чтобы сделать это во время вызова, нажмите клавишу  **PHONE**, а затем нажмите **Функции**.
2. С помощью клавиш со стрелками, предназначенных для управления курсором, выберите **Пользователь телефона**.
3. С помощью клавиш со стрелками, предназначенных для управления курсором, выберите **Задать ПИН-код**.
4. Введите ваш текущий PIN-код, если он у вас уже имеется и нажмите **Выполнено**.
5. Введите новый PIN-код.
  - Ваш системный администратор может задать правила для требуемой длины кода и запретить использование тривиальных кодов (1234, 1111). Вы не сможете сохранить новый код, пока он не будет соответствовать этим требованиям. При необходимости свяжитесь с системным администратором для получения сведений о настройках системы.
6. Нажмите **Сохранить**.

### Дополнительные ссылки

[Вход/выход](#) на стр. 127

---

## Блокировка телефона

Чтобы не выходить из системы, Вы можете заблокировать телефон. Вы можете заблокировать свой телефон вручную с помощью шагов ниже или поставить на автоматическое блокирование после периода бездействия. Чтобы использовать функцию блокировки, вам потребуется настроить PIN-код (вы можете заблокировать телефон с помощью кода, но любой другой пользователь сможет разблокировать его).

Когда Ваш телефон заблокирован:

- он не может использоваться для внутренних и экстренных вызовов.
- У вас нет доступа к меню телефона для ваших пользовательских настроек.
- Чтобы разблокировать телефон, щелкните **Разблок..** Если у вас настроен код входа в систему, вам нужен этот код для разблокировки телефона. Если у вас нет кода входа в систему, обратитесь к системному администратору.

-  **Предупреждение:**

Если у вас настроен код входа в систему, вам нужен этот код для разблокировки телефона. Если у вас нет кода входа в систему, обратитесь к системному администратору, прежде чем пользоваться функциями блокировки.

### Процедура

1. Нажмите программируемую клавишу **Функции**, если она отображается.
  - Чтобы сделать это во время вызова, нажмите клавишу  **PHONE**, а затем нажмите **Функции**.
2. С помощью клавиш со стрелками, предназначенных для управления курсором, выберите **Пользователь телефона**.
3. С помощью клавиш со стрелками вверх и вниз, предназначенных для управления курсором, выделите пункт **Блокировка**. Нажмите **Выбрать****Выбрать**.
4. Телефон заблокирован и отображает сообщение **Телефон заблокирован**.

### Дополнительные ссылки

[Вход/выход](#) на стр. 127

---

## Разблокировка телефона

Сообщение **ТЕЛЕФОН ЗАБЛОКИРОВАН** указывает, что телефон заблокирован. При блокировке телефон может использоваться только для внутренних звонков на другие добавочные номера, и ни какое телефонное и пользовательское меню не доступны.

### Процедура

1. Нажмите программную кнопку **Разблок..**
2. Если у вас есть код входа в систему, введите его, чтобы разблокировать телефон. Если у вас нет кода входа в систему, обратитесь к системному администратору.
3. Нажмите программную кнопку **Выполнено**.

### Дополнительные ссылки

[Вход/выход](#) на стр. 127

---

## Автоматическая блокировка

Чтобы не выходить из системы, Вы можете заблокировать телефон. Вы можете заблокировать свой телефон вручную с помощью шагов ниже или поставить на автоматическое блокирование после периода бездействия.

Когда Ваш телефон заблокирован:

- он не может использоваться для внутренних и экстренных вызовов.
- У вас нет доступа к меню телефона для ваших пользовательских настроек.

- Чтобы разблокировать телефон, щелкните **Разблок..** Если у вас настроен код входа в систему, вам нужен этот код для разблокировки телефона. Если у вас нет кода входа в систему, обратитесь к системному администратору.
-  **Предупреждение:**  
Если у вас настроен код входа в систему, вам нужен этот код для разблокировки телефона. Если у вас нет кода входа в систему, обратитесь к системному администратору, прежде чем пользоваться функциями блокировки.
- Системный администратор может настроить доступ к этому меню.

## Процедура

1. Нажмите программируемую клавишу **Функции**, если она отображается.
  - Чтобы сделать это во время вызова, нажмите клавишу  **PHONE**, а затем нажмите **Функции**.
2. С помощью клавиш со стрелками, предназначенных для управления курсором, выберите **Пользователь телефона**.
3. С помощью клавиш со стрелками, предназначенных для управления курсором, выберите **Параметры экрана телефона**.
4. С помощью клавиш со стрелками вверх и вниз, предназначенных для управления курсором, выделите пункт **Авто блокирования (минуты)**.
5. С помощью программируемой клавиши **Изменить** измените значение параметра. Кроме того, для этого можно использовать клавиши со стрелками влево и вправо, предназначенные для управления курсором.
  - **Отключен** — не использовать таймер бездействия.
  - **1/5/30/60** — заблокировать телефон после указанного количества минут.
6. Нажмите программную кнопку **Сохранить**.

## Дополнительные ссылки

[Вход/выход](#) на стр. 127

---

## Краткие коды входа

Краткие коды — это числа, которые можно ввести для включения или отключения различных функций. Ниже перечислены доступные краткие коды, используемые по умолчанию. Системный администратор может удалить и изменить краткие коды, доступные вам и другим пользователям. Чтобы использовать краткий код, вам, возможно, потребуется поставить текущий вызов на удержание.

Они полезны, поскольку их можно набрать на любом телефоне системы. Например, они позволяют войти в основной аналоговый внутренний номер и управлять различными функциями.

Некоторые краткие коды требуют ввода небольшой информации, когда Вы набираете их, обычно добавочный номер. Он указывается как **N** кратком коде, показанном ниже.

- Список других общих кратких кодов набора приведен в разделе [Краткие коды](#) на стр. 167.

### **Вход в систему**

- **Вход в систему: \*35\*N\*P#** — войти в систему телефона, используя для этого ваш внутренний номер (**N**) и код для входа в систему (**P**).
- **Выход из системы: \*36** — выйти из системы телефона, в которой вы сейчас находитесь.

### **Дополнительные ссылки**

[Вход/выход](#) на стр. 127

# Глава 23. Группы

Системный администратор может включить вас в группу наряду с другими пользователями. У каждой группы имеется собственный внутренний номер, который можно использовать в качестве назначения для звонка.

- Когда вызов поступает в группу, система предоставляет его доступным членам группы по одному или всем сразу, пока кто-либо не ответит на него.
- Время, в течение которого звонок группового вызова воспроизводится у каждого члена группы, прежде чем он будет передан следующему ее члену, зависит от индивидуальных настроек группы. Группы поиска также используют голосовую почту и имеют собственные параметры настройки на тот случай, когда оставшийся без ответа вызов должен перейти в почтовый ящик группы. Для вызовов в группу используются настройки голосовой почты группы поиска, а не сделанные вами настройки.

Системный администратор разрешает много опций меню группы поиска на Вашем телефоне. Каждая опция разрешена для выбранной группы поиска или всех групп поиска, членом которых вы являетесь:

- **Разрешить/запретить ваше членство группы** — когда ваше членство группы поиска отключено, вы больше не будете получать вызовы группы поиска. Вы все еще являетесь членом группы и можете повторно поновить свое членство.
- **Изменить состояние службы группы поиска** — каждая группа поиска может быть в режиме «Работает», «Ночное обслуживание» или «Не работает». При работе в режиме ночного обслуживания или при отсутствии обслуживания, групповые вызовы перенаправляются альтернативной группе или на голосовую почту, если она доступна.
- **Изменить резервное назначение группы поиска** — эти меню позволяют изменять альтернативные группы, которые используются для групповых вызовов, находящихся в состоянии «Ночное обслуживание» или «Не обслуживается».

## Дополнительные ссылки

[Членство в группе](#) на стр. 135

[Статус группы и перевод в исходный режим](#) на стр. 137

---

## Членство в группе

Только системный администратор может изменить группу, членов группы или групповые настройки. Однако, Вы можете получить опции для разрешения или запрещения своего членства в группе. В то время как членство в группе отключено, вы не будете получать какие-либо вызовы для этой группы.

### Дополнительные ссылки

[Группы](#) на стр. 135

[Включение и выключение членства в группе \(Меню состояния\)](#) на стр. 136

[Включение и выключение членства в группе \(Меню функции\)](#) на стр. 136

---

## Включение и выключение членства в группе (Меню состояния)

Системный администратор может предоставить вам возможность включать/отключать ваше членство в группе при помощи меню Состояния. Когда ваше членство в группе отключено, вы не получаете вызовы, предназначенные для этой группы.

- Системный администратор может настроить доступ к параметрам группы **Членство, состояние;** и **Резерв**. Если в соответствии с настройками вы не входите ни в одну группу, меню **Группа** отображаться не будет.

### Процедура

1. Нажмите программируемую клавишу **Состояние**, если она отображается.
  - Чтобы сделать это во время вызова, нажмите клавишу  **PHONE**, а затем нажмите программируемую клавишу **Состояние**.
2. С помощью клавиш со стрелками вверх и вниз, предназначенных для управления курсором, выделите имя группы схожих операторов и текущее состояние вашего членства в группе.
3. Нажмите программируемую клавишу **Вкл.** или **Отключен**, чтобы изменить состояние вашего членства в этой группе.
4. Нажмите **Выход**.

### Дополнительные ссылки

[Членство в группе](#) на стр. 135

---

## Включение и выключение членства в группе (Меню функции)

Вы можете вкл/выкл свое членство в группе для некоторых групп, членом которых Вы являетесь.

- Системный администратор может настроить доступ к параметрам группы **Членство, состояние;** и **Резерв**. Если в соответствии с настройками вы не входите ни в одну группу, меню **Группа** отображаться не будет.

### Процедура

1. Нажмите программируемую клавишу **Функции**, если она отображается.
  - Чтобы сделать это во время вызова, нажмите клавишу  **PHONE**, а затем нажмите **Функции**.

2. С помощью клавиш со стрелками, предназначенных для управления курсором, выберите **Группа**.
3. С помощью клавиш со стрелками, предназначенных для управления курсором, выберите **Членство**.
4. С помощью клавиш со стрелками, предназначенных для управления курсором, прокрутите список групп поиска, которые можно настроить.
  - Чтобы изменить членство в выделенной группе, нажмите **Изменить**.
  - Чтобы изменить членство во всех группах, нажмите **Подробнее...**, а затем **Все вкл** или **Все выкл**.

#### Дополнительные ссылки

[Членство в группе](#) на стр. 135

---

## Статус группы и перевод в исходный режим

- **Состояние группы** — группа поиска может находиться в одном из следующих режимов:
  - **Здйс (Задействовано)** — группы работают в нормальном режиме, распределяя вызовы доступным членам группы.
  - **НС (Ночное обслуживание)** — группа находится в режиме «ночного обслуживания». Вызовы переадресуются на резервный номер назначения режима ночного обслуживания, если он задан, либо переходят на голосовую почту, если она доступна. Группа поиска может также быть включена и выключена из режима ночного обслуживания автоматически телефонной системой, использующей профиль времени.
  - **РБТСПТЬ (Не работает)** — группа не работает. Вызовы переадресуются на резервный номер назначения режима «не работает», если он задан, либо переходят на голосовую почту, если она доступна. Телефон отображает **Н**, если одна из групп, членом которой вы являетесь, находится в режиме «не работает».
  - **ПВ (Профиль времени)** — эта настройка указывает, что состояние группы управляется профилем времени в телефонной системе. Этот профиль времени определяет, когда группа находится в рабочем режиме, а когда — в режиме ночного обслуживания. Вы можете переопределить это, чтобы поместить группу в состояние **Не работает**. Затем вы сможете использовать телефон для возврата группы под управление профилем времени, когда потребуется.
- **Резервный номер назначения** — для состояний ночного обслуживания и «не работает» группы поиска можно настроить резервное назначение, на которое будут перенаправляться ее вызовы. Этим номером назначения может быть другая группа поиска или внутренний номер пользователя. Если резервное целевое место не установлено, то используется голосовая почта группы (если доступно). Для каждой группы можно задать отдельные резервные номера назначения для состояния ночного обслуживания и состояния «не работает».

#### Дополнительные ссылки

[Группы](#) на стр. 135

[Изменение состояния обслуживания группы \(меню функции\)](#) на стр. 138

[Изменение состояния обслуживания группы \(меню состояния\)](#) на стр. 139

[Изменение резервного назначения группы](#) на стр. 140

[Краткие коды](#) на стр. 140

---

## Изменение состояния обслуживания группы (меню функции)

Используя меню **Функции**, вы можете изменить состояние обслуживания некоторых групп, к которым принадлежите.

- Системный администратор может настроить доступ к параметрам группы **Членство, состояние;** и **Резерв**. Если в соответствии с настройками вы не входите ни в одну группу, меню **Группа** отображаться не будет.

### Процедура

1. Нажмите программируемую клавишу **Функции**, если она отображается.
  - Чтобы сделать это во время вызова, нажмите клавишу **PHONE**, а затем нажмите **Функции**.
2. С помощью клавиш со стрелками, предназначенных для управления курсором, выберите **Группа**.
3. С помощью клавиш со стрелками, предназначенных для управления курсором, выберите **состояние;**
4. С помощью клавиш со стрелками, предназначенных для управления курсором, прокрутите список групп поиска, которые можно настроить. Текущее состояние каждой группы отображается рядом с именем группы.
  - **Здйс (Задействовано)** — группы работают в нормальном режиме, распределяя вызовы доступным членам группы.
  - **НС (Ночное обслуживание)** — группа находится в режиме «ночного обслуживания». Вызовы переадресуются на резервный номер назначения режима ночного обслуживания, если он задан, либо переходят на голосовую почту, если она доступна. Группа поиска может также быть включена и выключена из режима ночного обслуживания автоматически телефонной системой, использующей профиль времени.
  - **РБТСПТЬ (Не работает)** — группа не работает. Вызовы переадресуются на резервный номер назначения режима «не работает», если он задан, либо переходят на голосовую почту, если она доступна. Телефон отображает **Н**, если одна из групп, членом которой вы являетесь, находится в режиме «не работает».
  - **ПВ (Профиль времени)** — эта настройка указывает, что состояние группы управляется профилем времени в телефонной системе. Этот профиль времени определяет, когда группа находится в рабочем режиме, а когда — в режиме ночного обслуживания. Вы можете переопределить это, чтобы поместить группу в состояние **Не работает**. Затем вы сможете использовать телефон для возврата группы под управление профилем времени, когда потребуется.

5. Для изменения состояния выделенной группы используйте элементы управления, расположенные в низу экрана.
  - **Изменить** — изменить состояние выбранной группы.
  - **Сохранить** — выйти из меню.

#### Дополнительные ссылки

[Статус группы и перевод в исходный режим](#) на стр. 137

---

## Изменение состояния обслуживания группы (меню состояния)

Имея соответствующее разрешение системного администратора, вы можете изменить состояние обслуживания группы через меню **Состояние**.

### Процедура

1. Нажмите программируемую клавишу **Состояние**, если она отображается.
  - Чтобы сделать это во время вызова, нажмите клавишу  **PHONE**, а затем нажмите программируемую клавишу **Состояние**.
2. С помощью клавиш со стрелками вверх и вниз, предназначенных для управления курсором, выделите имя группы схожих операторов и текущее состояние вашего членства в группе.
3. Выберите требуемый статус с помощью кнопок:
  - **Здйс (Задействовано)** — группы работают в нормальном режиме, распределяя вызовы доступным членам группы.
  - **НС (Ночное обслуживание)** — группа находится в режиме «ночного обслуживания». Вызовы переадресуются на резервный номер назначения режима ночного обслуживания, если он задан, либо переходят на голосовую почту, если она доступна. Группа поиска может также быть включена и выключена из режима ночного обслуживания автоматически телефонной системой, использующей профиль времени.
  - **РБТСПТЬ (Не работает)** — группа не работает. Вызовы переадресуются на резервный номер назначения режима «не работает», если он задан, либо переходят на голосовую почту, если она доступна. Телефон отображает **Н**, если одна из групп, членом которой вы являетесь, находится в режиме «не работает».
  - **ПВ (Профиль времени)** — эта настройка указывает, что состояние группы управляется профилем времени в телефонной системе. Этот профиль времени определяет, когда группа находится в рабочем режиме, а когда — в режиме ночного обслуживания. Вы можете переопределить это, чтобы поместить группу в состояние **Не работает**. Затем вы сможете использовать телефон для возврата группы под управление профилем времени, когда потребуется.

#### Дополнительные ссылки

[Статус группы и перевод в исходный режим](#) на стр. 137

---

## Изменение резервного назначения группы

Чтобы изменить резервное назначение для некоторых групп поиска, членом которых вы являетесь, можно использовать меню **Функции**. Это номера назначения, на которые направляются вызовы групп поиска, находящихся в состоянии ночной службы или состоянии «не работает». Номер назначения может быть другой группой, другим пользователем или телефонным кодом, настроенным системным администратором.

- Системный администратор может настроить доступ к параметрам группы **Членство, состояние;** и **Резерв**. Если в соответствии с настройками вы не входите ни в одну группу, меню **Группа** отображаться не будет.

### Процедура

1. Нажмите программируемую клавишу **Функции**, если она отображается.
  - Чтобы сделать это во время вызова, нажмите клавишу **PHONE**, а затем нажмите **Функции**.
2. С помощью клавиш со стрелками, предназначенных для управления курсором, выберите **Группа**.
3. С помощью клавиш со стрелками, предназначенных для управления курсором, выберите **Резерв**.
  - С помощью клавиш со стрелками влево/вправо, предназначенных для управления курсором, можно переключаться между режимами изменения параметров «Ночная служба» и «Не обслуживается».
  - С помощью клавиш со стрелками, предназначенных для управления курсором, прокрутите список групп поиска, которые можно настроить в текущем режиме.
  - Чтобы изменить резервное назначение выделенной группы поиска, нажмите **Правка**.
  - Чтобы изменить резервное назначение всех групп поиска, нажмите **Подробнее...**, а затем **Редактировать все**.

### Дополнительные ссылки

[Статус группы и перевод в исходный режим](#) на стр. 137

---

## Краткие коды

Краткие коды — это числа, которые можно ввести для включения или отключения различных функций. Ниже перечислены доступные краткие коды, используемые по умолчанию. Системный администратор может удалить и изменить краткие коды, доступные вам и другим пользователям. Чтобы использовать краткий код, вам, возможно, потребуется поставить текущий вызов на удержание.

Они полезны, поскольку их можно набрать на любом телефоне системы. Например, они позволяют войти в основной аналоговый внутренний номер и управлять различными функциями.

Некоторые краткие коды требуют ввода небольшой информации, когда Вы набираете их, обычно добавочный номер. Он указывается как **N** кратком коде, показанном ниже.

- Список других общих кратких кодов набора приведен в разделе [Краткие коды](#) на стр. 167.

### Группа поиска

- **Включить состояние «Ночное обслуживание» \*20\*N#** — установить группу поиска в состояние «Ночная служба», набрав внутренний номер (**N**).
- **Выключить состояние «Ночное обслуживание» \*21\*N#** — снять группу поиска с состояния «Ночная служба», набрав внутренний номер (**N**).

### Дополнительные ссылки

[Статус группы и перевод в исходный режим](#) на стр. 137

# Часть 7. Конфигурация телефона

# Глава 24. Контроль звонков

Этот раздел описывает средства управления звонка на телефоне.

## Дополнительные ссылки

[Отключение звонка](#) на стр. 143

[Визуальный сигнал](#) на стр. 143

[Звонок переадресации](#) на стр. 144

[Громкость звонка](#) на стр. 145

[Внутренний автоответ](#) на стр. 145

---

## Отключение звонка

Эта функция может использоваться для выключения звонков для всех вызовов. При выключенном сигнале звонка также отключены функции звукового и визуального оповещения.

### Процедура

1. Нажмите программируемую клавишу **Функции**, если она отображается.
  - Чтобы сделать это во время вызова, нажмите клавишу  **PHONE**, а затем нажмите **Функции**.
2. С помощью клавиш со стрелками, предназначенных для управления курсором, выберите **Параметры вызовов**.
3. С помощью клавиш со стрелками, предназначенных для управления курсором, выберите **Отключить звонок**.
4. Для изменения настройки нажмите **Изменить**. При выборе **Вкл.** сигнал звонка будет отключен.

## Дополнительные ссылки

[Контроль звонков](#) на стр. 143

---

## Визуальный сигнал

Лампа ожидающего сообщения в верхнем правом углу телефона может также использоваться для указания сигнала вызова, поступающего на телефон. Лампа светится для указания на звонок, на который необходимо ответить.

## Процедура

1. Нажмите кнопку **A**. На телефонах 9621/9641 выберите **Настройки**.
2. С помощью клавиш со стрелками вверх и вниз, предназначенных для управления курсором, выберите **Параметры и настройки**.
3. С помощью клавиш со стрелками, предназначенных для управления курсором, выберите **Телефон**.
4. С помощью клавиш со стрелками, предназначенных для управления курсором, выберите **Оповещение по вызовам**.
5. С помощью клавиш со стрелками, предназначенных для управления курсором, выберите **Сигнальный индикатор**.
6. Нажмите **Переключатель** для изменения настройки.
7. После завершения нажмите **Сохранить**.
8. Нажмите **Назад/Выход** для выхода из меню.

## Дополнительные ссылки

[Контроль звонков](#) на стр. 143

---

## Звонок переадресации

Если у Вас есть кнопки вызова с одновременным извещением на другом аппарате и или кнопки покрытия звонка, Вы можете установить тип звонка (покрытия звонка) которое должно использоваться при появлении сигнала звонка на кнопках. Можно выбрать из категорий обычный звонок, единственный неповторяющийся звонок (сокращенный звонок) или никакого звонка. Настройка покрытия звонка используется только, если у Вас нет звонка на линии. Если в настоящий момент у вас есть подключенный вызов, то используется более краткая версия звонка покрытия и внимания.

- Это настройка пользователя, которая применяется при переходе на другой телефон.

## Процедура

1. Нажмите программируемую клавишу **Функции**, если она отображается.
  - Чтобы сделать это во время вызова, нажмите клавишу **PHONE**, а затем нажмите **Функции**.
2. С помощью клавиш со стрелками, предназначенных для управления курсором, выберите **Параметры вызовов**.
3. С помощью клавиш со стрелками, предназначенных для управления курсором, выберите **Звонок переадресации**.
4. Нажмите программируемую клавишу **Изменить**, чтобы изменить настройки.
  - **Звонок** — использовать стандартный звуковой сигнал звонка.
  - **Сокращенный** — использовать однократный неповторяющийся звонок (сокращенный звонок).
  - **Выкл.** — сигнал звонка отсутствует.

### Дополнительные ссылки

[Контроль звонков](#) на стр. 143

---

## Громкость звонка

Вы можете настроить громкость звонка, когда телефон находится в режиме бездействия или когда звонит.

### Процедура

1. Если телефон находится в режиме простоя или звонит, для регулировки громкости можно использовать клавиши **+** (плюс) и **-** (минус).
2. Через несколько секунд после того как вы закончите регулировать громкость, на дисплее снова будет отображаться его обычное содержимое.

### Дополнительные ссылки

[Контроль звонков](#) на стр. 143

---

## Внутренний автоответ

Вы можете выбрать, чтобы внутренние звонки автоматически соединялись, если Вы уже не на линии. Звонок подключается после того, как телефон даст краткий сигнал, используя динамики телефона или наушники, как установлено в настройках звуковой дорожки телефона.

Эта функция может быть назначена функциональной кнопке, для которой задано действие **Ответить автоматически**. Индикатор кнопки указывает, когда включен внутренний автоответчик. См. [Программируемые кнопки](#) на стр. 157.

### Процедура

1. Нажмите программируемую клавишу **Функции**, если она отображается.
  - Чтобы сделать это во время вызова, нажмите клавишу **PHONE**, а затем нажмите **Функции**.
2. С помощью клавиш со стрелками, предназначенных для управления курсором, выберите **Параметры вызовов**.
3. С помощью клавиш со стрелками вверх и вниз, предназначенных для управления курсором, выберите **Внутренний автоответ**.
4. Для изменения настройки нажмите **Изменить**.

### Дополнительные ссылки

[Контроль звонков](#) на стр. 143

# Глава 25. Контроль дисплея

В этом разделе рассматриваются элементы управления для регулировки дисплея телефона и сведений, отображаемых на дисплее.

## Дополнительные ссылки

[Яркость дисплея](#) на стр. 146

[Контрастность дисплея](#) на стр. 147

[Дисплей длительности последнего звонка](#) на стр. 147

[Дисплей таймера вызова](#) на стр. 148

[Отображать язык](#) на стр. 148

[Автопоказ ожидающих вызовов](#) на стр. 149

[Таймер бездействия \(Автоматический возврат\)](#) на стр. 150

[Линии быстрого набора](#) на стр. 150

---

## Яркость дисплея

Вы можете настроить яркость дисплеев телефона.

### Процедура

1. Нажмите кнопку **A**. На телефонах 9621/9641 выберите **Настройки**.
2. С помощью клавиш со стрелками вверх и вниз, предназначенных для управления курсором, выберите **Параметры и настройки**.
3. С помощью клавиш со стрелками, предназначенных для управления курсором, выберите **Дисплей**.
  - Выберите дисплей, который требуется настроить. Например, на телефоне с подключенными кнопочными модулями могут отображаться несколько дисплеев.
4. С помощью клавиш со стрелками, предназначенных для управления курсором, выберите **Контрастность**.
5. С помощью клавиш со стрелками влево и вправо, предназначенных для управления курсором, настройте яркость.
6. После завершения нажмите **Сохранить**.
7. Нажмите **Назад/Выход** для выхода из меню.

## Дополнительные ссылки

[Контроль дисплея](#) на стр. 146

---

## Контрастность дисплея

В меню телефона вы можете изменить контрастность главного дисплея.

### Процедура

1. Нажмите кнопку **A**. На телефонах 9621/9641 выберите **Настройки**.
2. С помощью клавиш со стрелками вверх и вниз, предназначенных для управления курсором, выберите **Параметры и настройки**.
3. С помощью клавиш со стрелками вверх и вниз, предназначенных для управления курсором, выберите **Вар. Экрана и Звука**.
4. С помощью клавиш со стрелками, предназначенных для управления курсором, выберите **Контрастность**.
5. С помощью клавиш со стрелками влево и вправо, предназначенных для управления курсором, настройте контрастность.
6. Если к телефону подключены кнопочные модули, прокрутите содержимое экрана вверх или вниз, чтобы выбрать модуль, для дисплея которого необходимо отрегулировать контрастность.
7. После завершения нажмите **Сохранить**.
8. Нажмите **Назад/Выход** для выхода из меню.

### Дополнительные ссылки

[Контроль дисплея](#) на стр. 146

---

## Дисплей длительности последнего звонка

В качестве альтернативы таймеру звонка вы можете получить краткое отображение (4 секунды) длительности звонка после его завершения.

### Процедура

1. Нажмите программируемую клавишу **Функции**, если она отображается.
  - Чтобы сделать это во время вызова, нажмите клавишу **PHONE**, а затем нажмите **Функции**.
2. С помощью клавиш со стрелками, предназначенных для управления курсором, выберите **Параметры вызовов**.
3. С помощью клавиш со стрелками вверх и вниз, предназначенных для управления курсором, выделите пункт **Показать длительность последнего звонка**.
4. Нажмите кнопку **Изменить**, чтобы выбрать **Вкл.** или **Выкл.**
5. Нажмите **Сохранить**.

### Дополнительные ссылки

[Контроль дисплея](#) на стр. 146

---

## Дисплей таймера вызова

Когда Вы видите сигнал звонка на кнопках появления звонка, телефон может включить таймер в детали появления звонка, показанные на дисплее.

- Таймер показывает, как долго продолжалось оповещение о вызове.
- При ответе на вызов таймер сбрасывается и показывает время соединения.
- Таймер также показывает, как долго вызов удерживался, если вы поместили его на удержание.

Вы можете включить или выключить таймер. Его выключение предоставляет больше места для других сведений о вызове на дисплее.

### Процедура

1. Нажмите программируемую клавишу **Функции**, если она отображается.
  - Чтобы сделать это во время вызова, нажмите клавишу  **PHONE**, а затем нажмите **Функции**.
2. С помощью клавиш со стрелками, предназначенных для управления курсором, выберите **Параметры вызовов**.
3. С помощью клавиш со стрелками вверх и вниз, предназначенных для управления курсором, выберите **Таймер вызова**.
4. Нажмите кнопку **Изменить**, чтобы выбрать **Вкл.** или **Выкл.**
5. Нажмите **Сохранить**.

### Дополнительные ссылки

[Контроль дисплея](#) на стр. 146

---

## Отображать язык

Системный администратор может конфигурировать, какие языки являются доступными для использования в телефоне для своих собственных меню. Можно сделать доступными до 5 языков.

Используя меню телефона вы можете выбрать, какие языки будут использоваться в телефоне.

Обратите внимание, что многие из сообщений, отображаемых на телефоне, используют текст, посланный с системы телефона. Телефон использует язык системы по умолчанию до тех пор, пока администратор не настроит ваш добавочный номер для использования конкретного языка, поддерживаемого телефонной системой.

### Процедура

1. Нажмите кнопку **A**. На телефонах 9621/9641 выберите **Настройки**.
2. С помощью клавиш со стрелками вверх и вниз, предназначенных для управления курсором, выберите **Параметры и настройки**.

3. С помощью клавиш со стрелками вверх и вниз, предназначенных для управления курсором, выберите **Вар. Экрана и Звука**.
4. Использование **Язык**.
5. Прокрутите экран для просмотра доступных языков.
6. Для выбора текущего выделенного языка нажмите **Выбрать**.
7. После завершения нажмите **Сохранить**.
8. Нажмите **Назад/Выход** для выхода из меню.

#### Дополнительные ссылки

[Контроль дисплея](#) на стр. 146

---

## Автопоказ ожидающих вызовов

По умолчанию при подключении вызова на телефоне отображаются сведения об этом вызове и действия сенсорных клавиш, которые можно выполнить для вызова. Чтобы просмотреть сведения об ожидающем вызове, можно прокрутить содержимое дисплея с помощью клавиш со стрелками вверх и вниз, предназначенных для управления курсором.

Можно задать автоматическое отображение сведений об ожидающем вызове на телефоне, когда на него поступает оповещение, и действий сенсорных клавиш, которые можно выполнить для ожидающего вызова. Если для возвращения к подключенному вызову используются клавиши прокрутки, фокус дисплея автоматически вернется к ожидающему вызову через несколько секунд.

### Процедура

1. Нажмите программируемую клавишу **Функции**, если она отображается.
  - Чтобы сделать это во время вызова, нажмите клавишу  **PHONE**, а затем нажмите **Функции**.
2. С помощью клавиш со стрелками, предназначенных для управления курсором, выберите **Параметры вызовов**.
3. С помощью клавиш со стрелками вверх и вниз, предназначенных для управления курсором, выделите пункт **Автопоказ ожидающих вызовов**.
4. Нажмите кнопку **Изменить**, чтобы выбрать **Вкл.** или **Выкл.**
5. Нажмите **Сохранить**.

#### Дополнительные ссылки

[Контроль дисплея](#) на стр. 146

---

## Таймер бездействия (Автоматический возврат)

Вы можете установить таймер для возврата телефона к его нормальному отображению вызова после периода бездействия.

Обратите внимание, что этот таймер не применяется в меню **A** и **Визуальный интерфейс голосовой почты**. Однако телефон автоматически выйдет из меню **Визуальный интерфейс голосовой почты** через 10 минут бездействия.

### Процедура

1. Нажмите программируемую клавишу **Функции**, если она отображается.
  - Чтобы сделать это во время вызова, нажмите клавишу **PHONE**, а затем нажмите **Функции**.
2. С помощью клавиш со стрелками, предназначенных для управления курсором, выберите **Пользователь телефона**.
3. С помощью клавиш со стрелками, предназначенных для управления курсором, выберите **Параметры экрана телефона**.
4. С помощью клавиш со стрелками вверх и вниз, предназначенных для управления курсором, выделите пункт **Автоматический возврат**.
5. С помощью программируемой клавиши **Изменить** измените значение параметра. Кроме того, для этого можно использовать клавиши со стрелками влево и вправо, предназначенные для управления курсором.
  - **Отключен** — не использовать таймер бездействия.
  - **30 или 60** — применение таймера бездействия после выбранного количества секунд.
6. Нажмите **Сохранить**.

### Дополнительные ссылки

[Контроль дисплея](#) на стр. 146

---

## Линии быстрого набора

В телефонах 9621 и 9641 может отображаться один или два ряда фиксированных клавиш в нижней части дисплея вызова, при этом каждая строка содержит четыре клавиши. «Фиксированный» означает что строки не прокручиваются за пределы экрана при его прокрутке.

Системный администратор может выбрать количество линий, отображаемых на телефоне по умолчанию. Однако позднее Вы можете выбрать нужное для Вас число линий или отказаться от их отображения.

### Дополнительные ссылки

[Контроль дисплея](#) на стр. 146

[Настройка числа линий быстрого набора](#) на стр. 151

[Настройка кнопок быстрого доступа к линии](#) на стр. 151

---

## Настройка числа линий быстрого набора

Системный администратор может выбрать количество линий, отображаемых на телефоне по умолчанию. Однако позднее Вы можете выбрать нужное для Вас число линий или отказаться от их отображения.

### Процедура

1. Нажмите программируемую клавишу **Функции**, если она отображается.
  - Чтобы сделать это во время вызова, нажмите клавишу **PHONE**, а затем нажмите **Функции**.
2. С помощью клавиш со стрелками, предназначенных для управления курсором, выберите **Пользователь телефона**.
3. С помощью клавиш со стрелками, предназначенных для управления курсором, выберите **Параметры экрана телефона**.
4. Выберите **Линии быстрого набора**.
5. Отображаются текущие настройки:
  - **Выкл.** — нет рядов быстрого набора.
  - **1** — отобразить 1 ряд кнопок быстрого набора.
  - **2** — отобразить 2 ряда кнопок быстрого набора.
  - **Автоматически** — отобразить 1 ряд на телефоне 9621, 2 ряда на телефоне 9641.
6. Нажмите **Изменить**, чтобы изменить текущие настройки.
7. Нажмите **Сохранить**.

### Дополнительные ссылки

[Линии быстрого набора](#) на стр. 150

---

## Настройка кнопок быстрого доступа к линии

Кнопки быстрого доступа к линии совпадают с программируемыми функциональными кнопками, поддерживаемыми телефонной системой. Однако некоторые функции могут быть настроены только системным администратором. Доступные функции, программируемые пользователем:

- **Сокращенный набор**
- **Текст об отсутствии**
- **Переадресация всех вызовов**
- **Перехват любого вызова**
- **Пейджинговый вызов**
- **Отправить все вызовы**

Дополнительные сведения см. в документе [Функции программируемых кнопок](#) на стр. 158.

## Процедура

1. Нажмите программируемую клавишу **Функции**, если она отображается.
  - Чтобы сделать это во время вызова, нажмите клавишу **PHONE**, а затем нажмите **Функции**.
2. С помощью клавиш со стрелками, предназначенных для управления курсором, выберите **Пользователь телефона**.
3. С помощью клавиш со стрелками, предназначенных для управления курсором, выберите **Самостоятельное администрирование**.
4. Введите ваш PIN-код и нажмите **Выполнено**.
5. С помощью клавиш со стрелками, предназначенных для управления курсором, можно прокручивать список текущих функций, назначенных каждой кнопке.
  - Чтобы удалить существующую функцию с кнопки, нажмите **Удалить**.
  - Вы можете также нажать **Подробнее...** и использовать функции **Копировать** и **Вставить**, чтобы скопировать настройки существующей кнопки на другую кнопку.
  - Чтобы назначить функцию на выделенную кнопку, нажмите **Заменить**.
    - Выберите требуемую функцию из списка и нажмите **Выбрать**.
    - В зависимости от функции может потребоваться ввести некоторые сведения, например целевой добавочный номер.
  - Кнопке присваивается метка по умолчанию в зависимости от назначенной функции. Чтобы изменить значок, нажмите **Подробнее...**, а затем выберите **Метка**. Используйте клавиатуру для ввода текста, который Вы хотите отобразить на значке кнопки. Обратите внимание, что значок показывается только во время редактирования значка и после выхода из меню администратии.
6. После завершения нажмите **Назад**.

## Дополнительные ссылки

[Линии быстрого набора](#) на стр. 150

# Глава 26. Громкость и звук

В том разделе рассматриваются элементы управления, связанные с громкостью и с различными звуками, которые используются на вашем телефоне. Они предназначены как дополнение к существующим элементам по управлению звонком.

## Дополнительные ссылки

[Зв.нажатия клавиш](#) на стр. 153

[Сигнал ошибки](#) на стр. 154

[Громкость звонка](#) на стр. 154

[Громкость трубки](#) на стр. 154

[Громкость наушников](#) на стр. 155

[Громкость динамиков](#) на стр. 155

[Автоматическое управление усилением](#) на стр. 155

[Звуковая дорожка гарнитуры громкой связи по умолчанию](#) на стр. 156

---

## Зв.нажатия клавиш

Используя меню телефона, телефон может воспроизводить звук подтверждения нажатия на кнопку. Это можно отключить.

### Процедура

1. Нажмите кнопку **A**. На телефонах 9621/9641 выберите **Настройки**.
2. С помощью клавиш со стрелками вверх и вниз, предназначенных для управления курсором, выберите **Параметры и настройки**.
3. С помощью клавиш со стрелками, предназначенных для управления курсором, выберите **Аудио**.
4. С помощью клавиш со стрелками, предназначенных для управления курсором, выберите **Звук при нажатии кнопок**.
5. После завершения нажмите **Сохранить**.
6. Нажмите **Назад/Выход** для выхода из меню.

## Дополнительные ссылки

[Громкость и звук](#) на стр. 153

---

## Сигнал ошибки

При выборе недопустимого пункта телефон издает звук ошибки. При необходимости можно отключить эту функцию.

### Процедура

1. Нажмите кнопку **A**. На телефонах 9621/9641 выберите **Настройки**.
2. С помощью клавиш со стрелками вверх и вниз, предназначенных для управления курсором, выберите **Параметры и настройки**.
3. С помощью клавиш со стрелками, предназначенных для управления курсором, выберите **Аудио**.
4. С помощью клавиш со стрелками, предназначенных для управления курсором, выберите **Сигналы ошибок**.
5. После завершения нажмите **Сохранить**.
6. Нажмите **Назад/Выход** для выхода из меню.

### Дополнительные ссылки

[Громкость и звук](#) на стр. 153

---

## Громкость звонка

Вы можете настроить громкость звонка, когда телефон находится в режиме бездействия или когда звонит.

### Процедура

1. Если телефон находится в режиме простоя или звонит, для регулировки громкости можно использовать клавиши **+** (плюс) и **-** (минус).
2. Через несколько секунд после того как вы закончите регулировать громкость, на дисплее снова будет отображаться его обычное содержимое.

### Дополнительные ссылки

[Громкость и звук](#) на стр. 153

---

## Громкость трубки

Во время разговора вы можете настроить уровень громкости входящего вызова. Громкость регулируется отдельно, в зависимости от того, какое устройство используется (телефонная трубка, гарнитура или громкоговоритель).

### Процедура

1. Если вызов подключен, с помощью клавиш **+** (плюс) и **-** (минус) можно отрегулировать громкость.

2. Дисплей вернется в нормальное отображение через несколько секунд.

#### Дополнительные ссылки

[Громкость и звук](#) на стр. 153

---

## Громкость наушников

Во время разговора через гарнитуру вы можете настроить уровень громкости абонента.

#### Процедура

1. Используйте стрелки + плюс и – минус для настройки громкости.
2. Через несколько секунд после того как вы закончите регулировать громкость, на дисплее снова будет отображаться его обычное содержимое.

#### Дополнительные ссылки

[Громкость и звук](#) на стр. 153

---

## Громкость динамиков

Во время разговора через динамик можно настроить громкость голоса абонента.

#### Процедура

1. Используйте стрелки + плюс и – минус для настройки громкости.
2. Через несколько секунд после того как вы закончите регулировать громкость, на дисплее снова будет отображаться его обычное содержимое.

#### Дополнительные ссылки

[Громкость и звук](#) на стр. 153

---

## Автоматическое управление усилением

Используя автоматический контроль усиления (AGC), телефон старается поддерживать постоянный уровень звука, даже если входящий звонок изменяется с громкого на тихий.

#### Процедура

1. Нажмите кнопку **A**. На телефонах 9621/9641 выберите **Настройки**.
2. С помощью клавиш со стрелками вверх и вниз, предназначенных для управления курсором, выберите **Параметры и настройки**.
3. С помощью клавиш со стрелками, предназначенных для управления курсором, выберите **Аудио**.

4. С помощью клавиш со стрелками, предназначенных для управления курсором, выберите **Автоматическое управление усилением**.
5. С помощью клавиш со стрелками, предназначенных для управления курсором, можно переключаться между вариантами **Трубка**, **Гарнитура** и **Динамик**.
6. Чтобы изменить выделенные настройки, нажмите **Переключатель**.
7. После завершения нажмите **Сохранить**.
8. Нажмите **Назад/Выход** для выхода из меню.

#### Дополнительные ссылки

[Громкость и звук](#) на стр. 153

---

## Звуковая дорожка гарнитуры громкой связи по умолчанию

По умолчанию, когда Вы звоните или отвечаете на звонок, не снимая телефонную трубку, проигрывается музыка в динамиках телефона, в то время как Вы говорите через микрофон телефона.

При подключенной гарнитуре можно изменить поведение телефона так, чтобы звук проигрывался по умолчанию через нее, а не через громкоговоритель.

#### Процедура

1. Нажмите кнопку **A**. На телефонах 9621/9641 выберите **Настройки**.
2. С помощью клавиш со стрелками вверх и вниз, предназначенных для управления курсором, выберите **Параметры и настройки**.
3. С помощью клавиш со стрелками, предназначенных для управления курсором, выберите **Аудио**.
4. С помощью клавиш со стрелками вверх и вниз, предназначенных для управления курсором, выделите пункт **источники звука**.
5. С помощью клавиш со стрелками, предназначенных для управления курсором, можно переключаться между вариантами **Гарнитура** или **Динамик**.
6. После завершения нажмите **Сохранить**.
7. Нажмите **Назад/Выход** для выхода из меню.

#### Дополнительные ссылки

[Громкость и звук](#) на стр. 153

# Глава 27. Программируемые кнопки

Эти программируемые кнопки, не назначенные администратором в качестве кнопок представлений, можно использовать для ряда других функций. Эти другие функции можете запрограммировать либо вы, либо системный администратор.

- Администратор может ограничить возможность изменять некоторые кнопки.
- В данном руководстве рассматриваются только те функции, которые можно назначить в собственных меню телефона. У администратора есть доступ к большему количеству функций для кнопок.
- Порядок использования световых индикаторов кнопки зависит от того, какая функция назначена для кнопки.
- Кнопки с запрограммированными функциями, которые не поддерживаются телефоном, отображаются как **Недопустимый**.

## Дополнительные ссылки

[Редактирование Ваших программируемых кнопок](#) на стр. 157

[Функции программируемых кнопок](#) на стр. 158

---

## Редактирование Ваших программируемых кнопок

Самостоятельное администрирование используется для выбора и применения функции к клавише. Может использоваться для замены или удаления существующих функций.

### Процедура

1. Нажмите программируемую клавишу **Функции**, если она отображается.
  - Чтобы сделать это во время вызова, нажмите клавишу  **PHONE**, а затем нажмите **Функции**.
2. С помощью клавиш со стрелками, предназначенных для управления курсором, выберите **Пользователь телефона**.
3. С помощью клавиш со стрелками, предназначенных для управления курсором, выберите **Самостоятельное администрирование**.
4. Введите ваш PIN-код и нажмите **Выполнено**.
5. С помощью клавиш со стрелками, предназначенных для управления курсором, можно прокручивать список текущих функций, назначенных каждой кнопке.
  - Чтобы удалить существующую функцию с кнопки, нажмите **Удалить**.

- Вы можете также нажать **Подробнее...** и использовать функции **Копировать** и **Вставить**, чтобы скопировать настройки существующей кнопки на другую кнопку.
- Чтобы назначить функцию на выделенную кнопку, нажмите **Заменить**.
  - Выберите требуемую функцию из списка и нажмите **Выбрать**.
  - В зависимости от функции может потребоваться ввести некоторые сведения, например целевой добавочный номер.
- Кнопке присваивается метка по умолчанию в зависимости от назначенной функции. Чтобы изменить значок, нажмите **Подробнее...**, а затем выберите **Метка**. Используйте клавиатуру для ввода текста, который Вы хотите отобразить на значке кнопки. Обратите внимание, что значок показывается только во время редактирования значка и после выхода из меню администрации.

6. После завершения нажмите **Назад**.

#### Дополнительные ссылки

[Программируемые кнопки](#) на стр. 157

---

## Функции программируемых кнопок

Существует большой выбор функций, которые можно назначить на кнопки. В данном руководстве перечислены только те из них, которые можно назначить кнопке с помощью меню самоуправления. Ваш системный администратор объяснит вам, какие функции может назначить только он.

Некоторые функции не поддерживаются на всех телефонах. Однако эти функции можно назначить для пользователей, которые используют функцию Hot Desking на нескольких типах телефонов.

#### Дополнительные ссылки

[Программируемые кнопки](#) на стр. 157

[Кнопка сокращенного набора номера](#) на стр. 159

[Кнопка сообщения об отсутствии](#) на стр. 159

[Кнопка кода учетной записи](#) на стр. 159

[Кнопка автоответчика](#) на стр. 160

[Кнопка переадресации всех вызовов](#) на стр. 160

[Кнопка парковки вызова](#) на стр. 160

[Кнопка парковки вызова на другом](#) на стр. 161

[Кнопка перехвата вызова](#) на стр. 161

[Кнопка перехвата любого вызова](#) на стр. 161

[Кнопка «Конф. Meet Me»](#) на стр. 161

[Кнопка сброса](#) на стр. 161

[Кнопка «Короткий рычаг»](#) на стр. 162

[Кнопка группы](#) на стр. 162

[Кнопка оповещения](#) на стр. 162

[Кнопка парковки и оповещения](#) на стр. 162

[Кнопка выключения звонка](#) на стр. 163

[Кнопка самостоятельного администрирования](#) на стр. 163

[Кнопка отправки всех вызовов](#) на стр. 163

[Кнопка «Скрыть цифры»](#) на стр. 163

[Кнопка дублирования](#) на стр. 164

[Кнопка пользователя](#) на стр. 164

---

## Кнопка сокращенного набора номера

Это действие может использоваться как кнопка быстрого набора. Настраивая кнопку, введите номер, который Вы хотите установить на быстрый набор.

Вы можете вести частичный номер и закончить набор номера, нажав после этого кнопку. Например, предварительно запрограммируйте кнопку с отдельным международным телефонным кодом.

### Дополнительные ссылки

[Функции программируемых кнопок](#) на стр. 158

---

## Кнопка сообщения об отсутствии

Установите либо очистите текстовое сообщение об отсутствии для отображения на Вашем телефоне. Этот текст также отображается на дисплее телефона, который используется для участия во входящем вызове. При установке сообщения вы можете выбрать одно из предварительно настроенных сообщений и, при необходимости, добавить свой текст.

### Дополнительные ссылки

[Функции программируемых кнопок](#) на стр. 158

---

## Кнопка кода учетной записи

Это действие может быть установлено с использованием или без использования кода учетной записи.

- Если кнопка настроена для использования с кодом учетной записи, этот учетный код применяется к текущему вызову при нажатии кнопки.
- Если кнопка настроена без использования кода учетной записи, то при ее нажатии появится меню ввода кода учетной записи. См. [Ручной ввод учетного кода](#) на стр. 117.

### Дополнительные ссылки

[Функции программируемых кнопок](#) на стр. 158

## Кнопка автоответчика

Кнопка, настроенная для использования этого действия, может использоваться для включения/выключения внутреннего автоответа. При включенной функции внутреннего автоответа горит красная лампочка соответствующей кнопки. Повторное нажатие на кнопку позволяет отключить внутренний автоответ.

### Дополнительные ссылки

[Функции программируемых кнопок](#) на стр. 158

---

## Кнопка переадресации всех вызовов

Кнопка с этим действием может использоваться для включения/выключения настройки «безусловная переадресация».

- Если этой настройке назначен предварительно заданный номер, то этот номер используется в качестве цели переадресации.
- Если он настроен без номера, то при нажатии кнопки, появится запрос на подтверждение существующего назначения «безусловной переадресации» или на ввод нового номера.

Красная лампа на кнопке загорается при разрешенной переадресации.

### Дополнительные ссылки

[Функции программируемых кнопок](#) на стр. 158

---

## Кнопка парковки вызова

Кнопка, настроенная на выполнение этого действия может использоваться для парковки/отмены парковки вызовов. Кнопку можно настроить с использованием или без использования номера парковочного места.

- После присоединения определенного номера слота парковки кнопка сможет парковать и отменять парковку вызова с этого слота парковки. Если вызов запаркован на этот слот парковки, то лампочка соответствующей кнопки мигает. Зеленым, если вызов был поставлен на парковку с использованием этой кнопки, красным, если он был запаркован другим способом. Повторное нажатие кнопки восстанавливает вызов.
- Если не было присоединения номера слота парковки:
  - При нажатии во время вызова на линии этот вызов будет запаркован с помощью номера слота парковки, назначенного системой на основании вашего внутреннего номера.
  - При нажатии во время отсутствия вызова на линии телефон отобразит сведения о ваших запаркованных вызовах и позволит отменить парковку выбранного вызова.
  - Если имеются запаркованные вызовы (отличные от Парковка и оповещение) или другие, запаркованные на ваш внутренний номер, то лампочка кнопки мигает.

**Дополнительные ссылки**

[Функции программируемых кнопок](#) на стр. 158

---

**Кнопка парковки вызова на другом**

Кнопка, настроенная для этого действия может использоваться для парковки вызова для другого добавочного номера. Используемый номер слота парковки основан на вашем внутреннем номере.

Этой кнопке можно назначить номер целевого пользователя или оставить это поле пустым для ввода номера после нажатия кнопки. Красная лампа на кнопке загорается при запаркованном вызове. Повторное нажатие кнопки возвращает звонок.

**Дополнительные ссылки**

[Функции программируемых кнопок](#) на стр. 158

---

**Кнопка перехвата вызова**

Ответ на звонок, звонящий пользователю или группе поиска.

Номер целевого пользователя или группа, где будет перехвачен звонок, может быть установлена при конфигурации кнопки. Если номер не установлен, то при нажатии кнопки появится меню для ввода номера.

**Дополнительные ссылки**

[Функции программируемых кнопок](#) на стр. 158

---

**Кнопка перехвата любого вызова**

Ответьте на звонок, в настоящее время звонящий в системе телефона.

**Дополнительные ссылки**

[Функции программируемых кнопок](#) на стр. 158

---

**Кнопка «Конф. Meet Me»**

Клавиша, запрограммированная на эту функцию, позволяет начинать конференцию или входить в нее, введя идентификатор конференции.

**Дополнительные ссылки**

[Функции программируемых кнопок](#) на стр. 158

---

**Кнопка сброса**

Это действие можно использовать для сброса текущего вызова без необходимости выделения его на дисплее. Если вызов соединен, при нажатии этой кнопки он будет

завершен. Если раздается звонок входящего вызова, вы можете действовать различными способами. См. [Сбрасывание входящего вызова](#) на стр. 42.

#### Дополнительные ссылки

[Функции программируемых кнопок](#) на стр. 158

---

## Кнопка «Короткий рычаг»

Кнопка, настроенная таким образом, отправляет сигнал сброса рычага в подключенную в настоящий момент аналоговую линию.

#### Дополнительные ссылки

[Функции программируемых кнопок](#) на стр. 158

---

## Кнопка группы

Кнопка может быть запрограммирована для указания, есть ли какие-нибудь звонки в группу, на которые необходимо ответить. Красная лампочка указывает, что есть звонки для группы поиска. Нажмите кнопку, чтобы перехватить самый длинный звонок в ожидании.

#### Дополнительные ссылки

[Функции программируемых кнопок](#) на стр. 158

---

## Кнопка оповещения

Кнопка, конфигурированная на действие, может использоваться пейджингового звонка.

Кнопка может конфигурироваться с целевым пользователем или группой для страницы. В случае настройке этой функции без использования номера при нажатии этой кнопки отображается меню для ввода номера перед тем, как выполнить пейджинговый вызов.

#### Дополнительные ссылки

[Функции программируемых кнопок](#) на стр. 158

---

## Кнопка парковки и оповещения

Если системный администратор настроил систему для функции Парковка и оповещение, то эта кнопка позволит использовать данную функцию для парковки вызовов и оповещения о запаркованном вызове других пользователей.

#### Дополнительные ссылки

[Функции программируемых кнопок](#) на стр. 158

---

## Кнопка выключения звонка

Кнопка с этой функцией может использоваться для вкл//выкл звонка телефона.

Когда вы выключаете звонок, световые сигналы также отключаются. Когда звонок выключен, загорается красная лампочка. Повторное нажатие на кнопку включает звонок.

### Дополнительные ссылки

[Функции программируемых кнопок](#) на стр. 158

---

## Кнопка самостоятельного администрирования

Кнопка, настроенная для данного действия, может быть использована для доступа к меню Самостоятельное администрирование (Самоуправление).

### Дополнительные ссылки

[Функции программируемых кнопок](#) на стр. 158

---

## Кнопка отправки всех вызовов

Кнопка, настроенная с этим действием, может использоваться для включения или выключения режима «Не беспокоить». Когда функция «Не беспокоить» включена, красная лампочка кнопки горит или отображается красный значок предупреждения. Повторное нажатие этой кнопки позволяет отключить режим «Не беспокоить».

### Дополнительные ссылки

[Функции программируемых кнопок](#) на стр. 158

---

## Кнопка «Скрыть цифры»

Маскирует изображение цифр, когда Вы набираете их на телефоне. Набранные цифры заменяются символом **s**. Кнопка используется для вкл/выкл скрытия. Когда режим «Блокировка цифр» установлен, то загорается красная подсветка кнопки. Нажатие этой кнопки повторно отменяет блокировку.

- Если активен блочный набор, вы по-прежнему будете видеть цифры при их наборе. После начала вызова цифры будут заблокированы.
- При использовании функции блокировки цифр вызов не записывается в журнал вызовов.

### Дополнительные ссылки

[Функции программируемых кнопок](#) на стр. 158

---

## Кнопка дублирования

Кнопка, настроенная для этой функции, позволяет управлять мобильным дублированием телефона. [Дублирование](#) на стр. 82

Это применимо только в том случае, если системный администратор настроил для вас мобильное дублирование.

- При нажатии клавиши на телефоне, который находится в неактивном состоянии, на дисплее отображается меню мобильного дублирования. Можно использовать это меню для включения/выключения мобильного дублирования и настройки дублированного адресата.
- При нажатии клавиши в то время, когда дублированный вызов подключен к дублированному адресату, система пытается восстановить вызов.
- Если клавиша нажата при наличии подключенного к телефону вызова, система выполняет попытку передачи вызова дублированному адресату. Для использования этой функции необязательно включать дублирование.

### Дополнительные ссылки

[Функции программируемых кнопок](#) на стр. 158

---

## Кнопка пользователя

Этот тип кнопки отслеживает состояние другого пользователя. Световой индикатор кнопки указывает на состояние пользователя.

- **Выкл. = Доступен** — нажимая на кнопку, вы выполните вызов пользователю. Помимо звонка пользователю, можно использовать клавишу пользователя для передачи вызовов пользователю или начала конференции с пользователем.
- **Медленное мигание = Звонок** — при нажатии на кнопку отобразятся опции перехвата вызова.
- **Быстрое мигание = На линии** — при нажатии на кнопку отображаются следующие параметры:
  - **Вызов** — вызвать пользователя.
  - **Сообщение** — вызвать одиночный звуковой сигнал на телефоне пользователя. При этом на его дисплее отобразится сообщение «*Пожалуйста, позвоните*» и ваш внутренний номер.
  - **Голосовая почта** — позвонить на почтовый ящик голосовой почты пользователя, чтобы оставить сообщение.
  - **ОбрВыз.** — установить автоматический обратный вызов на пользователя. Автоматический обратный вызов происходит, когда пользователь завершит свой текущий вызов.

Следующие параметры доступны только если они настроены вашим системным администратором:

- **Отключить** — разъединить текущий вызов пользователя.

- **Захват** — принять текущий вызов пользователя.
- **Вмешательство** — присоединить текущий вызов пользователя к конференц-вызову.
- **Прослушать** — начать скрытый мониторинг вызова пользователя.

**Дополнительные ссылки**

[Функции программируемых кнопок](#) на стр. 158

# Часть 8. Прочее

# Глава 28. Краткие коды

Краткие коды — это числа, которые можно ввести для включения или отключения различных функций. Ниже перечислены доступные краткие коды, используемые по умолчанию. Системный администратор может удалить и изменить краткие коды, доступные вам и другим пользователям. Чтобы использовать краткий код, вам, возможно, потребуется поставить текущий вызов на удержание.

Они полезны, поскольку их можно набрать на любом телефоне системы. Например, они позволяют войти в основной аналоговый внутренний номер и управлять различными функциями.

Некоторые краткие коды требуют ввода небольшой информации, когда Вы набираете их, обычно добавочный номер. Он указывается как **N** в кратком коде, показанном ниже.

## Запарковать/распарковать

- **Парковка вызова: \*37\*N#** — запарковать удерживаемый вызов с помощью номера парковки, набранного вместо **N**.
- **Отменить парковку вызова: \*38\*N#** — отменить парковку вызова с помощью номера парковки **N**.

## Перехват вызова

- **Перехват любого вызова: \*30** — ответить на вызов, поступивший в телефонную систему.
- **Перехват группового вызова: \*31** — ответить на вызов, поступивший в группу, членом которой вы являетесь. Этим можно пользоваться даже если ваше членство в группе в настоящий момент задано как отключенное.
- **Перехват вызова пользователя: \*32\*N#** — перехватить вызов, поступивший на внутренний номер пользователя (**N**).
- **Перехват вызова членов группы: \*53\*N#** — перехват вызова, поступившего членам группы (**N**). Это не обязательно должен быть групповой вызов.

## Конференция

- **Добавить удерживаемые вызовы в конференцию: \*47** — начать конференцию между вами и всеми вашими вызовами на удержании.

## Не беспокоить

- **Включить режим «Не беспокоить»: \*08** — включить на телефоне режим «Не беспокоить».
- **Выключить режим «Не беспокоить»: \*09** — выключить режим «Не беспокоить».
- **Добавить исключение для режима «Не беспокоить»: \*10\*N#** — добавить номер (**N**) в список исключений для режима «Не беспокоить».
- **Удалить исключение для режима «Не беспокоить»: \*11\*N#** — удалить номер (**N**) из списка исключений для режима «Не беспокоить».

- **Отмена всех переадресаций: \*00** — отключить любую переадресацию (в том числе, безусловную переадресацию, переадресацию при занятом номере, переадресацию при отсутствии ответа, направление и режим «Не беспокоить»).

### Следовать за мной

- **Направлять сюда: \*12\*N#** — набирать с внутреннего номера, на который необходимо перенаправлять вызовы. Используйте свой добавочный номер (**N**) при наборе краткого кода.
- **Отмена направления сюда: \*13\*N#** — набирать с внутреннего номера, с которого были перенаправлены вызовы. Используйте свой добавочный номер (**N**) при наборе краткого кода.
- **Направлять на: \*14\*N#** — набирать на вашем телефоне. Наберите добавочный номер (**N**) куда Вы хотите перенаправить звонки. Вы можете набрать просто **\*14#** для отмены переадресации.
- **Отмена всех переадресаций: \*00** — отключить любую переадресацию (в том числе, безусловную переадресацию, переадресацию при занятом номере, переадресацию при отсутствии ответа, направление и режим «Не беспокоить»).

### Переадресация

- **Безусловная переадресация:**
  - **Установить назначение безусловной переадресации: \*07\*N#** — установить номер назначения (**N**) для безусловной переадресации, когда эта функция включена.
  - **Включить безусловную переадресацию: \*01** — включить режим «Безусловная переадресация». Необходимо установить номер назначения.
  - **Отключить безусловную переадресацию: \*02**
  - **Включить звонки группы поиска в безусловную переадресацию: \*50**
  - **Исключить звонки группы поиска из безусловной переадресации: \*51**
- **Переадресация при занятом номере / отсутствии ответа:**
  - **Установить назначение для переадресации при занятом номере / отсутствии ответа: \*57\*N#** — установить номер назначения (**N**) для переадресации если занято или переадресации при отсутствии ответа. Если никакой номер не был установлен, эти функции используют номер безусловной переадресации, если он установлен.
  - **Включить переадресацию при занятом номере: \*03**
  - **Отключить переадресацию при занятом номере: \*04**
  - **Включить переадресацию при отсутствии ответа: \*05**
  - **Отключить переадресацию при отсутствии ответа: \*06**
- **Отмена всех переадресаций: \*00** — отключить любую переадресацию (в том числе, безусловную переадресацию, переадресацию при занятом номере, переадресацию при отсутствии ответа, направление и режим «Не беспокоить»).

### Группа поиска

- **Включить состояние «Ночное обслуживание» \*20\*N#** — установить группу поиска в состояние «Ночная служба», набрав внутренний номер (**N**).
- **Выключить состояние «Ночное обслуживание» \*21\*N#** — снять группу поиска с состояния «Ночная служба», набрав внутренний номер (**N**).

## Вход в систему

- **Вход в систему: \*35\*N\*P#** — войти в систему телефона, используя для этого ваш внутренний номер (**N**) и код для входа в систему (**P**).
- **Выход из системы: \*36** — выйти из системы телефона, в которой вы сейчас находитесь.

## Голосовая почта

- **Проверить сообщения: \*17** — вход в почтовый ящик для проверки сообщений.
- **Включить голосовую почту: \*18** — разрешить использование голосовой почты при ответе на вызовы.
- **Выключить голосовую почту: \*19** — запретить использование голосовой почты при ответе на вызовы.
- **Включить ответный звонок для голосовой почты: \*48** — воспроизводить сигнал оповещения голосовой почты на телефоне при получении новых сообщений. Сигнал будет подан при следующем использовании телефона.
- **Выключить ответный звонок для голосовой почты: \*49** — выключить ответный звонок.

# Глава 29. Администрирование системы

В случае необходимости администратор системы может настроить вас как пользователя системы телефона. Это позволит выполнить некоторый диапазон дополнительных функций, помогающих при техническом обслуживании телефонной системы.

## Дополнительные ссылки

- [Проверка системной информации](#) на стр. 170
- [Проверка статуса сервера времени](#) на стр. 171
- [Установка даты](#) на стр. 171
- [Установка времени](#) на стр. 172
- [Установка сдвига времени](#) на стр. 173
- [Перезапуск системы](#) на стр. 174
- [Управление картами памяти](#) на стр. 175
- [Отчет о системных предупреждениях](#) на стр. 177

---

## Проверка системной информации

Возможность проверки и отображения имени системы, версии программного обеспечения и IP-адреса может оказаться полезной при предоставлении сведений о возможных проблемах организации или лицу, обслуживающему систему.

### Процедура

1. Нажмите программируемую клавишу **Функции**, если она отображается.
  - Чтобы сделать это во время вызова, нажмите клавишу **PHONE**, а затем нажмите **Функции**.
2. С помощью клавиш со стрелками, предназначенных для управления курсором, выберите **Пользователь телефона**.
3. С помощью клавиш со стрелками, предназначенных для управления курсором, выберите **Администрирование системы**.
  - Эта опция доступна, только если администратор назначил вас пользователем системного телефона.
4. Введите ваш PIN-код (код при входе) и нажмите **Выполнено**.
5. С помощью клавиш со стрелками, предназначенных для управления курсором, выберите **Системная информация**.
6. Отобразятся сведения о системе.

## Дополнительные ссылки

[Администрир системы](#) на стр. 170

---

# Проверка статуса сервера времени

Для систем, которые автоматически получают время с сервера, этот параметр позволяет проверять текущее состояние сервера времени и информацию, полученную от него.

## Процедура

1. Нажмите программируемую клавишу **Функции**, если она отображается.
  - Чтобы сделать это во время вызова, нажмите клавишу **PHONE**, а затем нажмите **Функции**.
2. С помощью клавиш со стрелками, предназначенных для управления курсором, выберите **Пользователь телефона**.
3. С помощью клавиш со стрелками, предназначенных для управления курсором, выберите **Администрир системы**.
  - Эта опция доступна, только если администратор назначил вас пользователем системного телефона.
4. Введите ваш PIN-код (код при входе) и нажмите **Выполнено**.
5. С помощью клавиш со стрелками, предназначенных для управления курсором, выберите **Статус сервера времени**.
6. Информация сервера времени представлена. Она включает адрес сервера времени, текущее местное время и время UTC. Если в системе сконфигурирован переход на летнее время, то также отображается текущее количество переходов на летнее время, применяемых к местному времени.

## Дополнительные ссылки

[Администрир системы](#) на стр. 170

---

# Установка даты

Процесс ниже может использоваться, когда телефонная система не получает время и дату автоматически. На системах, которые настроены на автоматическую установку времени, вместо этого доступна функция проверки **Статус сервера времени**. См. [Проверка статуса сервера времени](#) на стр. 171.

## Процедура

1. Нажмите программируемую клавишу **Функции**, если она отображается.
  - Чтобы сделать это во время вызова, нажмите клавишу **PHONE**, а затем нажмите **Функции**.

2. С помощью клавиш со стрелками, предназначенных для управления курсором, выберите **Пользователь телефона**.
3. С помощью клавиш со стрелками, предназначенных для управления курсором, выберите **Администрирование системы**.
  - Эта опция доступна, только если администратор назначил вас пользователем системного телефона.
4. Введите ваш PIN-код (код при входе) и нажмите **Выполнено**.
5. С помощью клавиш со стрелками, предназначенных для управления курсором, выберите **Дата..**
6. Отображается текущая дата, используемая в системе телефона.
7. Введите нужную дату:
  - Используйте клавиши \* или # для вставки разделителя /.
  - Чтобы удалить предыдущую цифру или символ, нажмите **Стереть**.
8. После ввода действительной даты дисплей подтвердит ее, отобразив программируемую клавишу **Настроить**.
9. Чтобы установить дату как новую дату, которая будет использоваться телефонной системой, нажмите **Настроить**.

#### Дополнительные ссылки

[Администрирование системы](#) на стр. 170

---

## Установка времени

Процесс ниже может использоваться, когда телефонная система не получает время и дату автоматически. На системах, которые настроены на автоматическую установку времени, вместо этого доступна функция проверки **Статус сервера времени**. См. [Проверка статуса сервера времени](#) на стр. 171.

- Формат отображения времени определяется телефонной системой. Для всех телефонов ваш системный администратор может задать либо 12-часовой, либо 24-часовой формат.

### Процедура

1. Нажмите программируемую клавишу **Функции**, если она отображается.
  - Чтобы сделать это во время вызова, нажмите клавишу  **PHONE**, а затем нажмите **Функции**.
2. С помощью клавиш со стрелками, предназначенных для управления курсором, выберите **Пользователь телефона**.
3. С помощью клавиш со стрелками, предназначенных для управления курсором, выберите **Администрирование системы**.
  - Эта опция доступна, только если администратор назначил вас пользователем системного телефона.

4. Введите ваш PIN-код (код при входе) и нажмите **Выполнено**.
5. С помощью клавиш со стрелками, предназначенных для управления курсором, выберите **Время**.
6. Отображается текущее время, используемое в системе телефона.
7. Введите требуемое время в 24-часовом формате:
  - Используйте клавиши \* или # для ввода разделителя :.
  - Чтобы удалить предыдущую цифру или символ, нажмите **Стереть**.
8. После ввода действительного времени дисплей подтвердит его, отобразив программируемую клавишу **Настроить**.
9. Чтобы установить время в качестве нового используемого телефонной системой времени, нажмите **Настроить**.

#### Дополнительные ссылки

[Администратор системы](#) на стр. 170

---

## Установка сдвига времени

Процесс ниже может использоваться, когда телефонная система не получает время и дату автоматически. На системах, которые настроены на автоматическую установку времени, вместо этого доступна функция проверки **Статус сервера времени**. См. [Проверка статуса сервера времени](#) на стр. 171.

#### Процедура

1. Нажмите программируемую клавишу **Функции**, если она отображается.
  - Чтобы сделать это во время вызова, нажмите клавишу  **PHONE**, а затем нажмите **Функции**.
2. С помощью клавиш со стрелками, предназначенных для управления курсором, выберите **Пользователь телефона**.
3. С помощью клавиш со стрелками, предназначенных для управления курсором, выберите **Администратор системы**.
  - Эта опция доступна, только если администратор назначил вас пользователем системного телефона.
4. Введите ваш PIN-код (код при входе) и нажмите **Выполнено**.
5. С помощью клавиш со стрелками, предназначенных для управления курсором, выберите **Смещение местного времени**.
6. Отобразится текущий сдвиг.
7. Введите необходимый сдвиг в часах и минутах:
  - Для ввода : разделителя нажмите либо \* или #.
  - Чтобы удалить предыдущую цифру или символ, нажмите клавишу **Стереть**.

- Чтобы изменить смещение времени с положительного на отрицательное и наоборот, нажмите клавишу со стрелкой вправо, предназначенную для управления курсором.
8. После ввода действительного сдвига времени отобразится программируемая клавиша **Настроить**.
  9. Чтобы применить сдвиг к текущему времени телефонной системы, нажмите **Настроить**.

#### Дополнительные ссылки

[Администрирование системы](#) на стр. 170

---

## Перезапуск системы

Вы можете завершить работу системы телефона на указанное количество минут.

Телефонная система остается недоступной на период, определенный вами. По умолчанию он равен 10 минутам. После завершения работы требуется еще немного времени для выполнения повторного запуска телефонной системы.

#### Важно:

- Закрытие должно всегда использоваться для выключения системы. Простое отключение шнура электропитания или выключение источника питания может вызвать ошибки.
- Это некорректное выключение, любые вызовы пользователей и работающие услуги будут остановлены. После выключения система не может использоваться для выполнения или приема каких-либо вызовов до повторного запуска.
- Процесс выключения занимает до минуты. При выключении светодиод центрального процессора, а также 1-й и 9-й светодиоды базовой платы (при наличии дочерней платы каналов) быстро мигают красным. Сигнал карты памяти потухнет. Не отключайте питание системы и не вынимайте карты памяти, пока система находится в этом состоянии.
- Для перезапуска системы когда неполадки не определены или для перезапуска системы перед запланированным перезапуском, выключите и включите питание системы.

#### Процедура

1. Нажмите программируемую клавишу **Функции**, если она отображается.
  - Чтобы сделать это во время вызова, нажмите клавишу  **PHONE**, а затем нажмите **Функции**.
2. С помощью клавиш со стрелками, предназначенных для управления курсором, выберите **Пользователь телефона**.

3. С помощью клавиш со стрелками, предназначенных для управления курсором, выберите **Администрир системы**.
  - Эта опция доступна, только если администратор назначил вас пользователем системного телефона.
4. Введите ваш PIN-код (код при входе) и нажмите **Выполнено**.
5. С помощью клавиш со стрелками, предназначенных для управления курсором, выберите **Завершение работы**.
6. Отображаются текущие настройки по умолчанию (10 минут), а потом можно нажать программируемую клавишу **ОК**. Иначе введите необходимое время в часах и минутах, после чего нажмите программную клавишу **Ок**.
  - Диапазон времени - от **00:00** до **24:00**. Обратите внимание, что время ожидания 00:00 обозначает бесконечное (отсутствующее) время ожидания
  - Программируемая клавиша **ОК** не отображается, если введенное время не входит в разрешенный диапазон.
  - Для ввода : символа во времени, нажмите \* или #.
  - Чтобы удалить предыдущую цифру или символ, нажмите клавишу со стрелкой влево, предназначенную для управления курсором.
7. После нажатия **ОК** вам необходимо подтвердить, хотите ли вы выключить телефонную систему. Продолжайте только если вы уверены. Если вы не уверены, нажмите **Назад**.
8. При нажатии программируемой клавиши **ОК** телефонная система выключится.

#### Дополнительные ссылки

[Администрир системы](#) на стр. 170

---

## Управление картами памяти

Система телефона может быть оснащена дополнительной картой памяти или картами, которые используются для различных функций. Меню карты памяти позволяет проверять состояние карты или карт памяти, которыми оснащена телефонная система, и выполнять множество действий.

### Процедура

1. Нажмите программируемую клавишу **Функции**, если она отображается.
  - Чтобы сделать это во время вызова, нажмите клавишу  **PHONE**, а затем нажмите **Функции**.
2. С помощью клавиш со стрелками, предназначенных для управления курсором, выберите **Пользователь телефона**.
3. С помощью клавиш со стрелками, предназначенных для управления курсором, выберите **Администрир системы**.
  - Эта опция доступна, только если администратор назначил вас пользователем системного телефона.

4. Введите ваш PIN-код (код при входе) и нажмите **Выполнено**.
5. С помощью клавиш со стрелками вверх и вниз, предназначенных для управления курсором, прокрутите содержимое дисплея до пункта **Карта памяти (IP500/IP500 V2)** или **Файл.система (Server Edition)**. Отображаемый параметр зависит от типа телефонной системы.
6. В меню перечисляются текущее состояние карт памяти системы и действия, которые можно с ними выполнить.
7. Каждая карта памяти в списке будет иметь состояние **Нет карты**, **Акт.** или **Неактивен**. Записи перечислены только для поддерживаемых типов карт:
  - **CF** — это относится к дополнительной карте Compact Flash, которой могут быть оснащены системы IP500.
  - **Системная** — это относится к первой SD-карте памяти, которой могут быть оснащены системы IP500 V2.
  - **Параметр** — это относится ко второй дополнительной SD-карте памяти, которой могут быть оснащены системы IP500 V2.
8. Действия, которые можно выполнить с картами памяти, перечислены под состоянием карты или карт. Доступные действия зависят от типа карты и ее текущего состояния. После выбора действия выберите карту, к которой вы хотите применить действие, и нажмите программируемую клавишу **OK** для запуска действия.
  - **Выключить (IP500 V2)** — этот параметр доступен, когда карта **Акт.** вставлена. Она позволяет карте быть неактивной.
  - **Включить** — этот параметр доступен, когда карта **Неактивен** вставлена. Она позволяет сделать карту снова активной.
  - **Системный резервный (IP500 V2/Server Edition)** — эта опция доступна, когда карта **Системная** вставлена и активна. Это позволяет скопировать текущие настройки конфигурации телефонной системы на резервный файл на карту памяти.
  - **Восстановление системы** — этот параметр доступен, когда карта **Системная** вставлена и активна. Она переписывает текущие настройки конфигурации телефонной системы с теми с резервного файла на карте.
  - **Обновить конфигурацию (IP500 V2)** — скопировать файлы конфигурации с карты **Параметр** на карту **Системная** в системном управляющем устройстве.
  - **Обновить двоичные файлы (IP500 V2)** — скопировать файлы программного обеспечения с карты **Параметр** на карту **Системная** в системном управляющем устройстве.
  - **Копировать (IP500 V2)** — эта опция доступна в системах, где карты памяти **Системная** и **Параметр** активны. Она копирует содержимое карты **Системная** на карту **Параметр**.

#### Дополнительные ссылки

[Администрирование системы](#) на стр. 170

---

## Отчет о системных предупреждениях

Ап **S** в списке букв состояния телефона указывает на системный аварийный сигнал. Это происходит, если вы заданы как пользователь системного телефона.

Подробности аварийного сигнала также могут отображаться в меню **Состояние**. Это позволяет сообщить о проблеме системному администратору или специалисту по обслуживанию вашей системы. Обратите внимание, что аварийные сигналы зависят от типа системы.

### Процедура

1. Нажмите кнопку **A**. На телефонах 9621/9641 выберите **Настройки**.
2. Прокрутите экран до сообщения об аварийном сигнале:
  - Если оно отображается, нажмите **Администратор** для просмотра дополнительной информации.
  - Если оно отображается, нажмите **Очистить**, чтобы закрыть сигнал.

### Дополнительные ссылки

[Администрирование системы](#) на стр. 170

# Глава 30. Меню состояния

Меню **Состояние** не всегда видимо. Оно отображается тогда, когда активны особые функции перенаправления вызова, например «Не беспокоить».

Оно также показывается, если системный администратор дал Вам права изменять статус членов группы поиска или изменять статус обслуживания групп поиска.

## Дополнительные ссылки

- [Не беспокоить](#) на стр. 178
- [Следовать за мной на](#) на стр. 179
- [Следовать за мной сюда](#) на стр. 179
- [Переадресация при занятом номере](#) на стр. 180
- [Переадресация при отсутствии ответа](#) на стр. 180
- [Безусловная переадресация](#) на стр. 181
- [Переслать сюда](#) на стр. 181
- [Членство в группе](#) на стр. 182
- [Статус группы](#) на стр. 182
- [Отключение мобильного дублирования](#) на стр. 183
- [Запаркованные вызовы](#) на стр. 184
- [Аварийные сигналы системы](#) на стр. 184

---

## Не беспокоить

Можно использовать меню **Состояние** для отключения режима «Не беспокоить».

- Системный администратор может настроить доступ к этому меню.

### Процедура

1. Нажмите программируемую клавишу **Состояние**, если она отображается.
  - Чтобы сделать это во время вызова, нажмите клавишу  **PHONE**, а затем нажмите программируемую клавишу **Состояние**.
2. С помощью клавиш со стрелками, предназначенных для управления курсором, выберите **Не беспокоить**.
3. Чтобы очистить настройку режима «Не беспокоить», нажмите программируемую клавишу **Выкл.**

## Дополнительные ссылки

- [Меню состояния](#) на стр. 178

---

## Следовать за мной на

При установке параметра «Направлять на» в качестве пункта назначения для ваших вызовов вы можете очистить или изменить эту настройку с помощью меню **Состояние**.

### Процедура

1. Нажмите программируемую клавишу **Состояние**, если она отображается.
  - Чтобы сделать это во время вызова, нажмите клавишу  **PHONE**, а затем нажмите программируемую клавишу **Состояние**.
2. С помощью клавиш со стрелками вверх и вниз, предназначенных для управления курсором, выделите пункт **Следовать за мной на**.
  - Чтобы очистить настройку режима «Направлять на», нажмите программируемую клавишу **Очистить**.
  - Чтобы изменить назначение настроек, нажмите программируемую клавишу **Подробная информация**.

### Дополнительные ссылки

[Меню состояния](#) на стр. 178

---

## Следовать за мной сюда

Если другие пользователи установили на вашем телефоне режим переадресации, вы можете удалить или изменить настройки в меню **Состояние**.

### Процедура

1. Нажмите программируемую клавишу **Состояние**, если она отображается.
  - Чтобы сделать это во время вызова, нажмите клавишу  **PHONE**, а затем нажмите программируемую клавишу **Состояние**.
2. С помощью клавиш со стрелками вверх и вниз, предназначенных для управления курсором, выделите пункт **Следовать за мной сюда**.
  - Чтобы очистить настройки, нажмите программируемую клавишу **Очистить**.
  - Чтобы изменить назначение настроек, нажмите программируемую клавишу **Подробная информация**.

### Дополнительные ссылки

[Меню состояния](#) на стр. 178

---

## Переадресация при занятом номере

Если ваш телефон настроен использовать функцию «Переадресация при занятом номере», вы можете очистить или изменить настройки переадресации в меню **Состояние**.

- Системный администратор может настроить доступ к этому меню.

### Процедура

1. Нажмите программируемую клавишу **Состояние**, если она отображается.
  - Чтобы сделать это во время вызова, нажмите клавишу **PHONE**, а затем нажмите программируемую клавишу **Состояние**.
2. С помощью клавиш со стрелками, предназначенных для управления курсором, выберите **Переадресация при отсутствии ответа**.
3. Чтобы выключить переадресацию, нажмите **Выкл.**
4. Для изменения настройки нажмите **Подробная информация**.
  - Чтобы включить или выключить функцию «Переадресация при занятом номере», выделите **Переадресация если занято** и нажмите **Вкл.** или **Выкл.**
  - Чтобы включить или выключить функцию «Переадресация при отсутствии ответа», выделите **Переадр.без отв.** и нажмите **Вкл.** или **Выкл.**
  - Чтобы выбрать, какие вызовы нужно переадресовывать, выделите **Тип вызова**. Нажмите **Изменить**, чтобы изменить значение параметра между **Все вызовы** или **Только внешние**.
  - Чтобы изменить назначение, выделите **Назначение** и нажмите **Правка**. Введите номер и нажмите **Выбрать**.
  - Нажмите **Сохранить** для сохранения изменений.

### Дополнительные ссылки

[Меню состояния](#) на стр. 178

---

## Переадресация при отсутствии ответа

Если на вашем телефоне настроена функция «Переадресация при отсутствии ответа», можно сбросить или изменить настройки переадресации в меню **Состояние**.

- Системный администратор может настроить доступ к этому меню.

### Процедура

1. Нажмите программируемую клавишу **Состояние**, если она отображается.
  - Чтобы сделать это во время вызова, нажмите клавишу **PHONE**, а затем нажмите программируемую клавишу **Состояние**.
2. С помощью клавиш со стрелками, предназначенных для управления курсором, выберите **Переадресация при отсутствии ответа**.

3. Чтобы выключить переадресацию, нажмите **Выкл.**.
4. Для изменения настройки нажмите **Подробная информация**.
  - Чтобы включить или выключить функцию «Переадресация при занятом номере», выделите **Переадресация если занято** и нажмите **Вкл.** или **Выкл.**.
  - Чтобы включить или выключить функцию «Переадресация при отсутствии ответа», выделите **Переадр.без отв.** и нажмите **Вкл.** или **Выкл.**.
  - Чтобы выбрать, какие вызовы нужно переадресовывать, выделите **Тип вызова**. Нажмите **Изменить**, чтобы изменить значение параметра между **Все вызовы** или **Только внешние**.
  - Чтобы изменить назначение, выделите **Назначение** и нажмите **Правка**. Введите номер и нажмите **Выбрать**.
  - Нажмите **Сохранить** для сохранения изменений.

#### Дополнительные ссылки

[Меню состояния](#) на стр. 178

---

## Безусловная переадресация

Вы можете очистить или изменить настройки функции «Безусловная переадресация» в меню **Состояние**.

### Процедура

1. Нажмите программируемую клавишу **Состояние**, если она отображается.
  - Чтобы сделать это во время вызова, нажмите клавишу  **PHONE**, а затем нажмите программируемую клавишу **Состояние**.
2. С помощью клавиш со стрелками, предназначенных для управления курсором, выберите **Перенаправление без условий**.
  - Чтобы отключить безусловную переадресацию, нажмите программируемую клавишу **Выкл.**.
  - Чтобы изменить настройки безусловной переадресации, нажмите программируемую клавишу **Подробная информация**.
3. Нажмите **Сохранить**.

#### Дополнительные ссылки

[Меню состояния](#) на стр. 178

---

## Переслать сюда

Эта опция позволяет Вам видеть имена пользователей, которые переадресовывают звонки на Вас. Сюда включаются настройки «безусловной переадресации», переадресации при отсутствии ответа и переадресации, если занято. Отдельная запись показывается для каждого пользователя.

## Процедура

1. Нажмите программируемую клавишу **Состояние**, если она отображается.
  - Чтобы сделать это во время вызова, нажмите клавишу  **PHONE**, а затем нажмите программируемую клавишу **Состояние**.
2. С помощью клавиш со стрелками вверх и вниз, предназначенных для управления курсором, выделите пункт **Прсл. сюда**.

### Дополнительные ссылки

[Меню состояния](#) на стр. 178

---

## Членство в группе

Системный администратор может предоставить вам возможность включать/отключать ваше членство в группе при помощи меню Состояния. Когда ваше членство в группе отключено, вы не получаете вызовы, предназначенные для этой группы.

- Системный администратор может настроить доступ к параметрам группы **Членство, состояние;** и **Резерв**. Если в соответствии с настройками вы не входите ни в одну группу, меню **Группа** отображаться не будет.

## Процедура

1. Нажмите программируемую клавишу **Состояние**, если она отображается.
  - Чтобы сделать это во время вызова, нажмите клавишу  **PHONE**, а затем нажмите программируемую клавишу **Состояние**.
2. С помощью клавиш со стрелками вверх и вниз, предназначенных для управления курсором, выделите имя группы схожих операторов и текущее состояние вашего членства в группе.
3. Нажмите программируемую клавишу **Вкл.** или **Отключен**, чтобы изменить состояние вашего членства в этой группе.
4. Нажмите **Выход**.

### Дополнительные ссылки

[Меню состояния](#) на стр. 178

---

## Статус группы

Имея соответствующее разрешение системного администратора, вы можете изменить состояние обслуживания группы через меню **Состояние**.

## Процедура

1. Нажмите программируемую клавишу **Состояние**, если она отображается.
  - Чтобы сделать это во время вызова, нажмите клавишу  **PHONE**, а затем нажмите программируемую клавишу **Состояние**.

2. С помощью клавиш со стрелками вверх и вниз, предназначенных для управления курсором, выделите имя группы схожих операторов и текущее состояние вашего членства в группе.
3. Выберите требуемый статус с помощью кнопок:
  - **Здйс (Задействовано)** — группы работают в нормальном режиме, распределяя вызовы доступным членам группы.
  - **НС (Ночное обслуживание)** — группа находится в режиме «ночного обслуживания». Вызовы переадресуются на резервный номер назначения режима ночного обслуживания, если он задан, либо переходят на голосовую почту, если она доступна. Группа поиска может также быть включена и выключена из режима ночного обслуживания автоматически телефонной системой, использующей профиль времени.
  - **РБТСПТЬ (Не работает)** — группа не работает. Вызовы переадресуются на резервный номер назначения режима «не работает», если он задан, либо переходят на голосовую почту, если она доступна. Телефон отображает **Н**, если одна из групп, членом которой вы являетесь, находится в режиме «не работает».
  - **ПВ (Профиль времени)** — эта настройка указывает, что состояние группы управляется профилем времени в телефонной системе. Этот профиль времени определяет, когда группа находится в рабочем режиме, а когда — в режиме ночного обслуживания. Вы можете переопределить это, чтобы поместить группу в состояние **Не работает**. Затем вы сможете использовать телефон для возврата группы под управление профилем времени, когда потребуется.

#### Дополнительные ссылки

[Меню состояния](#) на стр. 178

---

## Отключение мобильного дублирования

Если Вы сконфигурированы как пользователь мобильного спаривания, Вы можете использовать меню состояния для выключения режима мобильного дублирования.

### Процедура

1. Нажмите программируемую клавишу **Состояние**, если она отображается.
  - Чтобы сделать это во время вызова, нажмите клавишу  **PHONE**, а затем нажмите программируемую клавишу **Состояние**.
2. С помощью клавиш со стрелками вверх и вниз, предназначенных для управления курсором, выделите пункт **Спаривание с мобильным телефоном**.
  - Чтобы очистить настройки, нажмите программируемую клавишу **Выкл..**
  - Чтобы перейти в меню дублирования, нажмите **Подробная информация**.

#### Дополнительные ссылки

[Меню состояния](#) на стр. 178

---

## Запаркованные вызовы

Когда запаркованные вызовы запаркованы с телефонной системе и могут быть распаркованы любым другим пользователем, сообщение о запаркованном вызове отправляется на отдельный добавочный номер. Если имеются вызовы, запаркованные вашим телефоном, вы можете их просмотреть и отменить их парковку с помощью меню **Состояние**.

- Системный администратор может настроить доступ к этому меню.

### Процедура

1. Нажмите программируемую клавишу **Состояние**, если она отображается.
  - Чтобы сделать это во время вызова, нажмите клавишу  **PHONE**, а затем нажмите программируемую клавишу **Состояние**.
2. Если у вас есть какие-либо запаркованные вызовы, отображается параметр **Парковка...** Опция не представлена, если у Вас нет запаркованных вызовов на Вашем добавочном номере.
3. Нажмите программную кнопку **Подробная информация**.
4. С помощью клавиш со стрелками, предназначенных для управления курсором, можно прокручивать список запаркованных вызовов.
5. Чтобы отменить парковку определенного вызова, выделите его и нажмите программируемую клавишу **Подключиться**.

### Дополнительные ссылки

[Меню состояния](#) на стр. 178

---

## Аварийные сигналы системы

Ап **S** в списке букв состояния телефона указывает на системный аварийный сигнал. Это происходит, если вы заданы как пользователь системного телефона.

Подробности аварийного сигнала также могут отображаться в меню **Состояние**. Это позволяет сообщить о проблеме системному администратору или специалисту по обслуживанию вашей системы. Обратите внимание, что аварийные сигналы зависят от типа системы.

### Процедура

1. Нажмите кнопку **A**. На телефонах 9621/9641 выберите **Настройки**.
2. Прокрутите экран до сообщения об аварийном сигнале:
  - Если оно отображается, нажмите **Администратор** для просмотра дополнительной информации.
  - Если оно отображается, нажмите **Очистить**, чтобы закрыть сигнал.

### Дополнительные ссылки

[Меню состояния](#) на стр. 178

# Глава 31. Меню

В этом разделе представлен обзор меню, доступных на телефоне. Это общая информация. Параметры меню зависят от версии встроенного ПО телефона и конфигурации телефонной системы.

Ваш системный администратор может также ограничить доступные параметры меню.

## Дополнительные ссылки

[Меню состояния](#) на стр. 185

[Меню функций](#) на стр. 185

[Меню A](#) на стр. 186

[Управление доступом в меню](#) на стр. 187

---

## Меню состояния

Доступ в это меню можно получить, нажав программируемую клавишу **Состояние** при ее появлении. Показанные функции зависят от включенных в конкретный момент параметров. См. [Меню состояния](#) на стр. 178.

Mobile Twinning	On
Parks...	
Follow Me To	On
Do Not Disturb	On
Forward Unconditional	On
Forward on No Answer	On
Forward on Busy	On
Follow Me Here...	
Forward Here...	
Main	Enabled
Main	In Service

## Дополнительные ссылки

[Меню](#) на стр. 185

---

## Меню функций

Доступ в меню можно получить, нажав программируемую клавишу **Функции**.

## Меню функций телефона серии 9600

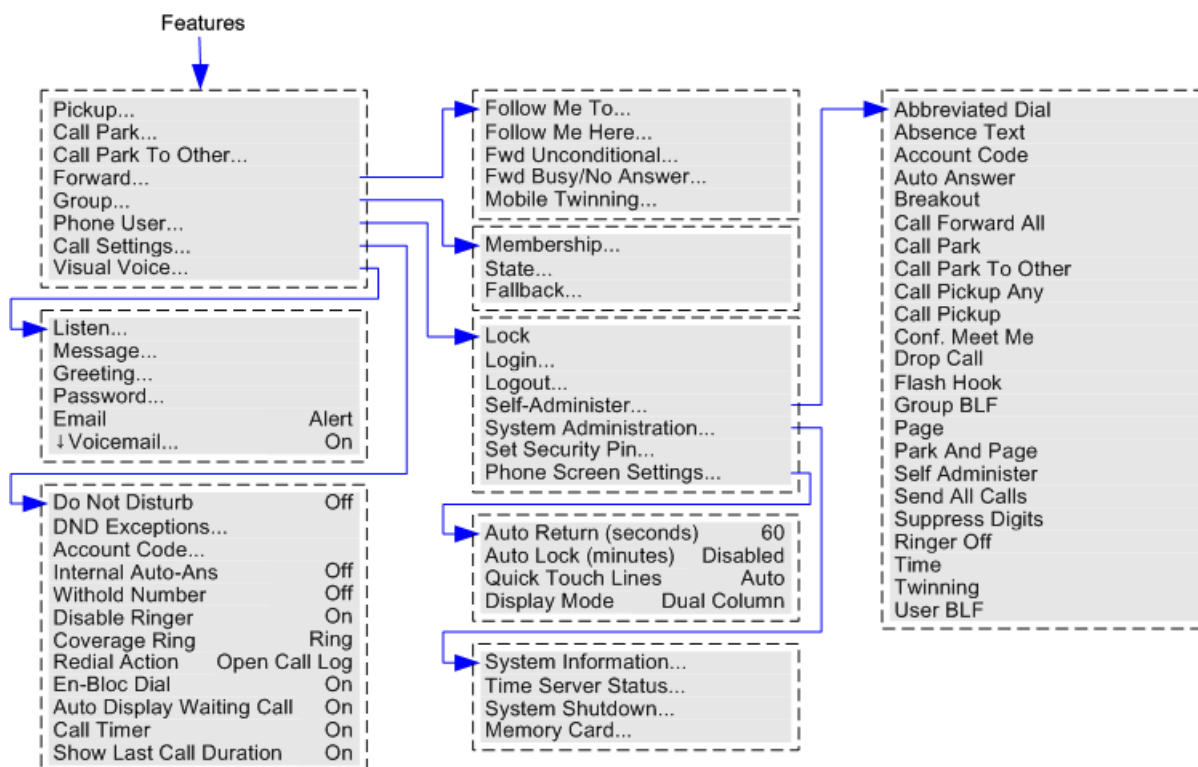

### Дополнительные ссылки

[Меню](#) на стр. 185

## Меню А

Это меню используется в основном для параметров конкретного телефона, которые хранятся в телефоне, а не для параметров, которые хранятся в телефонной системе.

Доступ в это меню выполняется при нажатии **А**. На некоторых телефонах нажмите клавишу **А**, а затем выберите **Настройки**. Обратите внимание, что перечень доступных опций зависит от модели телефона.

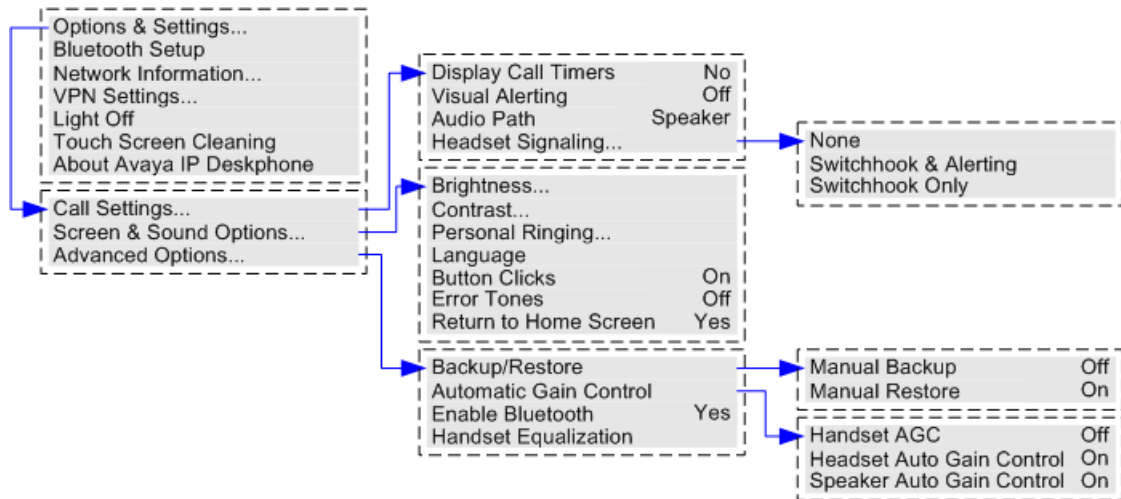

### Дополнительные ссылки

[Меню](#) на стр. 185

## Управление доступом в меню

Некоторые параметры меню являются динамическими и отображаются только в определенных ситуациях. Например, невозможно получить доступ к меню **Функции**, когда телефон заблокирован.

Доступ к другим параметрам меню контролируется системным администратором:

- Они могут задавать системные правила, применяемые ко всем пользователям. Они также могут задать особые правила для отдельных пользователей.
- Если у вас нет доступа к параметру, системный администратор может сам применить его. Например, параметры переадресации могут быть настроены у вас системным администратором.
- Обратите внимание, что ограничение доступа к меню не ограничивает доступ с использованием кратких кодов и программируемых клавиш. Однако они тоже могут быть удалены или добавлены системным администратором.

Системный администратор может контролировать доступ к следующим группам функций в меню:

- **Основные функции вызова** — управление доступом к параметрам меню телефона для функций перехвата вызова, парковки, снятия с парковки и перевод вызова на мобильный телефон.
- **Дополнительные функции вызова** — управление доступом к параметрам меню телефона для функций «Не беспокоить», кода учетной записи, подавления номера и внутреннего автоответчика. Кроме того, меню кода учетной записи отображается, только если для системы настроены коды учетной записи.
- **Функции переадресации** — управление доступом к параметрам меню телефона для функций переадресации и направления.
- **Функции справочной службы** — управление доступом к параметрам меню для входа и выхода из системы.

- **Изменение кода доступа** — управление возможностью изменения кода входа (учетные данные безопасности).
- **Блокировка телефона** — управление доступом к параметрам меню для блокировки телефона и для настройки автоматической блокировки.
- **Самостоятельное администрирование** — управление доступом к параметру меню **Самостоятельное администрирование**.
- **Элементы управления голосовой почтой** — управление доступом к параметру **Визуальный интерфейс голосовой почты** через меню телефона **Функции**. Системный администратор может также отключить доступ к элементам меню Visual Voice через кнопку «Сообщения».
- **Элементы управления группой** — системный администратор может настраивать доступ к параметрам группы «Членство», «Состояние» и «Резерв». Если Вы не конфигурированы для любой группы, тогда Группы не отобразится.
- **Элементы управления мобильным доступом** — параметры **Мобильное дублирование** отображаются только, если для вас настроено использование мобильного дублирования.
- **Элементы управления системным администрированием** — параметр **Администратор системы** отображается только в том случае, если вы настроены в качестве пользователя «системного телефона».

#### Дополнительные ссылки

[Меню](#) на стр. 185

# Глава 32. Ввод текстовых символов

Способ ввода текста зависит от типа функции.

## Дополнительные ссылки

[Ввод символов для поиска в справочнике](#) на стр. 189

[Ввод дополнительных символов и символов с диакритическими знаками](#) на стр. 190

[Ввод символов для других функций](#) на стр. 190

---

## Ввод символов для поиска в справочнике

При поиске по телефонному справочнику имена, соответствующие условиям поиска, отображаются указанным ниже способом.

- При нажатии клавиши используются все символы, имеющиеся на этой клавише. Пример см. в разделе [Принцип работы поиска по телефонному справочнику](#) на стр. 89
  - При наборе клавиши **5** будут отображены все имена, начинающиеся с букв **J, K** и **L**. Обратите внимание, что поиск выполняется по совпадению с каждой частью имени.
  - Если затем нажать другую клавишу, то символы, имеющиеся на этой клавише, будут **добавлены** к символам, введенным при нажатии предыдущей клавиши. Например, если добавить цифру **2** будут найдены все имена, начинающиеся на **JA** и **KA**, а также на другие сочетания букв.
  - Если затем нажать другую клавишу, то символы, имеющиеся на этой клавише, будут **добавлены** к символам, введенным при нажатии предыдущей клавиши. Например, если добавить цифру **7** будут найдены все имена, начинающиеся на **JAS** (например, «Jason») и на **KAR** (например, «Karl»), а также на другие сочетания.
- Чтобы удалить все введенные символы, нажмите **Очистить**.

## Дополнительные ссылки

[Ввод текстовых символов](#) на стр. 189

---

## Ввод дополнительных символов и символов с диакритическими знаками

### Набор дополнительных символов и символов с надстрочными знаками

Клавиши на клавиатуре телефона можно использовать для ввода символов, не отмеченных на кнопках.

Например, несмотря на то что на клавише с цифрой 2 имеются только символы **ABC**, ей соответствуют формы этих символы с диакритическими знаками, например **À, Á, Â, Ã, Ä, Å** и **Ç**. Набор соответствующих дополнительных символов, не указанных на клавише, зависит от языковых настроек в системе.

### Дополнительные ссылки

[Ввод текстовых символов](#) на стр. 189

---

## Ввод символов для других функций

- Чтобы выбрать необходимый символ, нажимайте указанную кнопку до тех пор, пока он не появится на экране. Затем:
  - При нажатии другой кнопки вводится соответствующий символ, а курсор перемещается для ввода следующего символа при помощи новой кнопки.
  - Если вы остановитесь более чем на одну секунду после нажатия кнопки, на экране также появится текущий символ, а курсор переместится для ввода следующего символа.
- Вы можете выбрать режим ввода текста. Текущий режим отображается с помощью метки программируемой клавиши, как показано ниже. При нажатии программируемой клавиши режим ввода текста переключается на следующий за ним:
  - **abc** — все строчные;
  - **ABC** — все прописные;
  - **Abc** — с прописной буквы;
  - **123** — только цифры;
  - **Hex** — только шестнадцатеричный ввод.
- Для перемещения курсора используйте кнопки со стрелками влево и вправо.
- Нажмите **Стереть**, чтобы удалить символ перед курсором.

### Дополнительные ссылки

[Ввод текстовых символов](#) на стр. 189

# Предметный указатель

## Числа

9608 .....	<a href="#">13</a>
9611 .....	<a href="#">14</a>
9621 .....	<a href="#">15</a>
9641 .....	<a href="#">17</a>

## A

AGC	
Гарнитура .....	<a href="#">119</a>
Динамик .....	<a href="#">126</a>

## B

Bluetooth-гарнитура .....	<a href="#">120</a>
BM12 .....	<a href="#">18</a>

## E

EC500 .....	<a href="#">82</a>
-------------	--------------------

## H

Handsfree .....	<a href="#">124</a>
Голосовой путь .....	<a href="#">156</a>
Звук .....	<a href="#">125</a>
Значение по умолчанию .....	<a href="#">120</a>
По умолчанию использовать динамик .....	<a href="#">125</a>

## O

one-X Portal .....	<a href="#">13</a>
--------------------	--------------------

## P

PIN .....	<a href="#">131</a>
Почтовый ящик .....	<a href="#">111</a>

## S

SBM24 .....	<a href="#">18</a>
-------------	--------------------

## W

Web Collaboration .....	<a href="#">13</a>
-------------------------	--------------------

## A

Автоматическая блокировка .....	<a href="#">132</a>
Автоматический возврат	
Дисплей .....	<a href="#">150</a>
Автоматическое управление усилением .....	<a href="#">155</a>
Гарнитура .....	<a href="#">119</a>
Динамик .....	<a href="#">126</a>

Автоответчик .....	<a href="#">145</a>
Кнопка .....	<a href="#">160</a>
Автопоказ ожидающих вызовов .....	<a href="#">149</a>
Администрирование системы .....	<a href="#">170</a>
Аналоговый телефон .....	<a href="#">13</a>

## B

Без звука .....	<a href="#">38</a>
Участник конференции .....	<a href="#">62</a>
Блокировать .....	<a href="#">131</a>
Блокировать вызовы .....	<a href="#">75</a>
Блокировка .....	<a href="#">127</a>
Автоматическая блокировка .....	<a href="#">132</a>
Блочный набор .....	<a href="#">36</a>

## B

Визуальный интерфейс голосовой почты .....	<a href="#">107</a>
Включить микрофон .....	<a href="#">38</a>
Внутреннее дублирование .....	<a href="#">66, 82</a>
Внутренний автоответ .....	<a href="#">145</a>
Внутренний номер	
Использовать два .....	<a href="#">82</a>
Восстановить дублированный вызов .....	<a href="#">84</a>
Вперед .....	<a href="#">66, 68</a>
Кнопка .....	<a href="#">160</a>
Краткие коды .....	<a href="#">73</a>
Временная переадресация .....	<a href="#">78</a>
Время.	
Длительность последнего вызова .....	<a href="#">147</a>
Таймер вызова .....	<a href="#">148</a>
Вход в систему .....	<a href="#">127</a>
Код входа .....	<a href="#">131</a>
Краткие коды .....	<a href="#">133</a>

## Вызов

???? ? ??? ?????? .....	<a href="#">42</a>
Без звука .....	<a href="#">38</a>
Вперед .....	<a href="#">68</a>
Дисплей длительности .....	<a href="#">147</a>
Дисплей таймера .....	<a href="#">148</a>
Завершение .....	<a href="#">39</a>
Игнорировать .....	<a href="#">42</a>
Из телефонного справочника .....	<a href="#">93</a>
Конференция .....	<a href="#">59</a>
Ответить .....	<a href="#">40</a>
Отображение ожидающих вызовов .....	<a href="#">149</a>
Парковка .....	<a href="#">55</a>
Пейджинговый вызов .....	<a href="#">35</a>
Повторный вызов .....	<a href="#">34, 47</a>
Повторный набор .....	<a href="#">34, 46, 47</a>
Подробно о вызове .....	<a href="#">101</a>
Просмотреть сведения .....	<a href="#">101</a>
Сброс .....	<a href="#">42</a>
Снять с удержания .....	<a href="#">52</a>
Удержание .....	<a href="#">51, 52</a>
Широковещательное сообщение .....	<a href="#">35</a>

## Предметный указатель

Вызов, автоматически возвращаемый на речевой терминал пользователя (callback call) .....	<a href="#">31</a>	Группа поиска ( <i>продолжение</i> ) .....	
Вызовы .....	<a href="#">31</a>	Состояние .....	<a href="#">137</a>
Выполнение вызовов .....	<a href="#">31</a>	Членство .....	<a href="#">135</a>
Дополнительные вызовы .....	<a href="#">32</a>	<b>Д</b>	
Журнал .....	<a href="#">99</a>	Двойные гудки .....	<a href="#">51</a>
Журнал вызовов .....	<a href="#">99</a>	Динамик .....	<a href="#">124</a>
По сигналу «Занято» .....	<a href="#">35</a>	Автоматическое управление усилением .....	<a href="#">126, 155</a>
Пропущенные вызовы .....	<a href="#">99</a>	Звук .....	<a href="#">125</a>
Вызовы без ответа .....	<a href="#">99</a>	Звуковая дорожка гарнитуры громкой связи по умолчанию .....	<a href="#">156</a>
Выполнение вызовов .....	<a href="#">31</a>	Сброс до значений по умолчанию .....	<a href="#">125</a>
Блочный набор .....	<a href="#">36</a>	Дисплей .....	<a href="#">24, 146</a>
Дополнительные вызовы .....	<a href="#">32</a>	Автоматический возврат .....	<a href="#">150</a>
Звук .....	<a href="#">38</a>	Контрастность .....	<a href="#">147</a>
Из журнала вызовов .....	<a href="#">33, 101</a>	Ожидающий вызов .....	<a href="#">149</a>
Из контактов .....	<a href="#">32</a>	Продолжительность вызова .....	<a href="#">147</a>
Из телефонного справочника .....	<a href="#">93</a>	Таймер бездействия .....	<a href="#">150</a>
Набор номера при неснятой трубке .....	<a href="#">36</a>	Таймер вызова .....	<a href="#">148</a>
Пейджинговый вызов .....	<a href="#">35</a>	Функциональные кнопки .....	<a href="#">21</a>
Повторный вызов .....	<a href="#">34, 47</a>	Язык .....	<a href="#">148</a>
Повторный набор .....	<a href="#">34, 46, 47</a>	Яркость .....	<a href="#">146</a>
Широковещательное сообщение .....	<a href="#">35</a>	Дополнительные вызовы .....	<a href="#">32</a>
Выход из системы .....	<a href="#">127</a>	Ответить .....	<a href="#">41</a>
<b>Г</b>		Дублирование .....	<a href="#">66, 82</a>
Гарнитура .....	<a href="#">118</a>	Возобновление вызова .....	<a href="#">84</a>
Автоматическое управление усилением .....	<a href="#">119, 155</a>	Кнопка .....	<a href="#">164</a>
Выбрать .....	<a href="#">121</a>	назначения .....	<a href="#">83</a>
Звук .....	<a href="#">119</a>	Перевод на .....	<a href="#">50, 84</a>
Звуковая дорожка гарнитуры громкой связи по умолчанию .....	<a href="#">156</a>	<b>Ж</b>	
Предупреждение .....	<a href="#">122</a>	Журнал .....	<a href="#">99</a>
Сброс до значений по умолчанию .....	<a href="#">120</a>	Повторный набор .....	<a href="#">46</a>
Bluetooth .....	<a href="#">120</a>	Журнал вызовов .....	<a href="#">99</a>
Голосовая почта .....	<a href="#">106</a>	Выполнение вызова из .....	<a href="#">101</a>
Визуальный интерфейс голосовой почты .....	<a href="#">107</a>	Добавить в контакты .....	<a href="#">103</a>
Имя .....	<a href="#">110</a>	Повторный набор .....	<a href="#">46</a>
Код .....	<a href="#">111</a>	Совершение вызовов .....	<a href="#">33</a>
Краткие коды .....	<a href="#">113</a>	Удалить все .....	<a href="#">103</a>
Отправить вызов на голосовую почту .....	<a href="#">42</a>	Удалить вызов .....	<a href="#">102</a>
Перевести .....	<a href="#">49</a>	<b>З</b>	
Перевести .....	<a href="#">112</a>	Завершить вызов .....	<a href="#">39</a>
Переслать .....	<a href="#">68</a>	Заменить .....	
Приветствие .....	<a href="#">110</a>	Кнопки .....	<a href="#">157</a>
Электронный адрес голосовой почты .....	<a href="#">109</a>	Кнопки функций .....	<a href="#">157</a>
Голосовые запросы .....	<a href="#">113</a>	Программируемые кнопки .....	<a href="#">157</a>
Группа .....	<a href="#">135</a>	Запросы .....	<a href="#">113</a>
Кнопка .....	<a href="#">162</a>	Звонок .....	<a href="#">143</a>
Краткие коды .....	<a href="#">140</a>	Автоответчик .....	<a href="#">145</a>
Ночная служба .....	<a href="#">137</a>	Визуальный сигнал .....	<a href="#">143</a>
Пейджинговый вызов .....	<a href="#">35</a>	Выкл. .....	<a href="#">143</a>
Пропущенные вызовы .....	<a href="#">100</a>	Выключить звук .....	<a href="#">42</a>
Резерв .....	<a href="#">137</a>	Гарнитура .....	<a href="#">122</a>
Состояние .....	<a href="#">137</a>	Звонок переадресации .....	<a href="#">144</a>
Членство .....	<a href="#">135</a>	Звук .....	<a href="#">145</a>
Группа ночной службы .....	<a href="#">137</a>	Кнопка выключения звонка .....	<a href="#">163</a>
Группа поиска .....	<a href="#">135</a>	Звонок «Внимание» .....	<a href="#">144</a>
Кнопка .....	<a href="#">162</a>		
Краткие коды .....	<a href="#">140</a>		
Ночная служба .....	<a href="#">137</a>		
Резерв .....	<a href="#">137</a>		

Звонок переадресации .....	<a href="#">144</a>	Кнопка ( <i>продолжение</i> )	
Звук .....	<a href="#">153</a>	Широковещательное сообщение .....	<a href="#">162</a>
Вызов .....	<a href="#">38</a>	Кнопка «Короткий рычаг» .....	<a href="#">162</a>
Гарнитура .....	<a href="#">119, 155</a>	Кнопка «ОК» .....	<a href="#">19</a>
Динамик .....	<a href="#">125, 155</a>	Кнопка «Скрыть цифры» .....	<a href="#">163</a>
Звонок .....	<a href="#">145, 154</a>	Кнопка парковки вызова .....	<a href="#">160</a>
Трубка .....	<a href="#">154</a>	Кнопка парковки и оповещения .....	<a href="#">162</a>
Handsfree .....	<a href="#">125</a>	Кнопка пользователя .....	<a href="#">164</a>
Звук нажатия клавиш .....	<a href="#">153</a>	Кнопка самостоятельного администрирования .....	<a href="#">163</a>
Звуковая дорожка по умолчанию .....	<a href="#">120, 125, 156</a>	Кнопка сокращенного набора номера .....	<a href="#">159</a>
		Кнопка сообщения об отсутствии .....	<a href="#">159</a>
<b>И</b>		Кнопки .....	<a href="#">19, 157</a>
Игнорировать .....	<a href="#">42</a>	Кнопки быстрого набора .....	<a href="#">150</a>
Изменить		Кнопки функций .....	<a href="#">22</a>
Кнопки .....	<a href="#">157</a>	Программируемые кнопки .....	<a href="#">22</a>
Кнопки функций .....	<a href="#">157</a>	Кнопки быстрого набора .....	<a href="#">150</a>
Контакты .....	<a href="#">96</a>	Кнопки представлений .....	<a href="#">27–29</a>
Программируемые кнопки .....	<a href="#">157</a>	Индикация вызова .....	<a href="#">26</a>
Имя.		Индикация коммутируемого вызова .....	<a href="#">26</a>
Голосовая почта .....	<a href="#">110</a>	Индикация линии .....	<a href="#">26</a>
Индикация вызова .....	<a href="#">26, 27</a>	Переадресация вызовов .....	<a href="#">26</a>
Индикация коммутируемого вызова .....	<a href="#">26, 28</a>	Кнопки функций .....	<a href="#">22, 157</a>
Индикация линии .....	<a href="#">26, 29</a>	Кнопочный модуль .....	<a href="#">18</a>
<b>К</b>		Код	
Клавиши .....	<a href="#">19</a>	Вход в систему .....	<a href="#">131</a>
Функциональные кнопки .....	<a href="#">21</a>	Почтовый ящик .....	<a href="#">111</a>
Клавиши дисплея .....	<a href="#">21</a>	PIN .....	<a href="#">131</a>
Клавиши для управления курсором .....	<a href="#">19</a>	Коды для набора .....	<a href="#">167</a>
Кнопка		Вход в систему .....	<a href="#">133</a>
Автоответчик .....	<a href="#">160</a>	Голосовая почта .....	<a href="#">113</a>
Блокировка цифр .....	<a href="#">163</a>	Группа .....	<a href="#">140</a>
Вперед .....	<a href="#">160</a>	Конференция .....	<a href="#">65</a>
Группа .....	<a href="#">162</a>	Не беспокоить .....	<a href="#">77</a>
Группа поиска .....	<a href="#">162</a>	Парковка .....	<a href="#">56</a>
Дублирование .....	<a href="#">164</a>	Переадресация .....	<a href="#">73</a>
Звонок выключен .....	<a href="#">163</a>	Перехват вызова .....	<a href="#">45</a>
Звук нажатия .....	<a href="#">153</a>	Следовать за мной .....	<a href="#">80</a>
Конференция .....	<a href="#">161</a>	Контакты .....	<a href="#">88, 189</a>
Кратковременный обрыв .....	<a href="#">162</a>	Вызов от .....	<a href="#">32</a>
Мобильное дублирование .....	<a href="#">164</a>	Выполнить вызов .....	<a href="#">93</a>
Не беспокоить .....	<a href="#">163</a>	Добавить из журнала вызовов .....	<a href="#">95</a>
НеБесп .....	<a href="#">163</a>	Поиск .....	<a href="#">89</a>
Отключить .....	<a href="#">161</a>	Правка .....	<a href="#">96</a>
Отправить все вызовы .....	<a href="#">163</a>	Прибавить .....	<a href="#">95</a>
Парковка .....	<a href="#">160</a>	Удалить .....	<a href="#">97</a>
Парковка вызова .....	<a href="#">160</a>	Контекстная справка	
Парковка и оповещение .....	<a href="#">162</a>	Конференц-связь .....	<a href="#">63</a>
Пейджинговый вызов .....	<a href="#">162</a>	Контрастность .....	<a href="#">147</a>
Перехват .....	<a href="#">161</a>	Конференция .....	<a href="#">59</a>
Перехват вызова .....	<a href="#">161</a>	Выход .....	<a href="#">63</a>
Перехват любого .....	<a href="#">161</a>	Кнопка .....	<a href="#">161</a>
Перехват любого вызова .....	<a href="#">161</a>	Краткие коды .....	<a href="#">65</a>
Повторный вызов .....	<a href="#">162</a>	Отключить микрофон для участников .....	<a href="#">62</a>
Пользователь .....	<a href="#">164</a>	Отключить себя .....	<a href="#">63</a>
Самостоятельное администрирование .....	<a href="#">163</a>	Отсоединить одну сторону .....	<a href="#">62</a>
Сокращенный набор .....	<a href="#">159</a>	Подробная информация .....	<a href="#">61</a>
Текст об отсутствии .....	<a href="#">159</a>	Телефоны для конференц-связи .....	<a href="#">124</a>
Учетный код .....	<a href="#">159</a>	Удержание .....	<a href="#">52, 62</a>
		Краткие коды .....	<a href="#">167</a>
		Вход в систему .....	<a href="#">133</a>
		Голосовая почта .....	<a href="#">113</a>
		Группа .....	<a href="#">140</a>

## Предметный указатель

### Краткие коды (продолжение)

Конференция .....	<a href="#">65</a>
Не беспокоить .....	<a href="#">77</a>
Парковка .....	<a href="#">56</a>
Переадресация .....	<a href="#">73</a>
Перехват вызова .....	<a href="#">45</a>
Следовать за мной .....	<a href="#">80</a>

Краткое справочное руководство .....	<a href="#">13</a>
--------------------------------------	--------------------

## Л

Личные контакты .....	<a href="#">88</a>
-----------------------	--------------------

## М

Меню .....	<a href="#">185</a>
Доступ .....	<a href="#">187</a>
Меню А .....	<a href="#">186</a>
Состояние .....	<a href="#">178</a> , <a href="#">185</a>
Функции .....	<a href="#">185</a>
Меню функций .....	<a href="#">185</a>
Меню А .....	<a href="#">186</a>
Мобильный телефон	
Возобновление вызова .....	<a href="#">84</a>
Дублирование .....	<a href="#">82</a>
Кнопка мобильного дублирования	<a href="#">164</a>
назначения .....	<a href="#">83</a>
Перевод на .....	<a href="#">50</a> , <a href="#">84</a>
Спаривание с мобильным телефоном	<a href="#">66</a>
Музыкальная заставка .....	<a href="#">51</a>

## Н

Набор	
Текст .....	<a href="#">189</a>
Набор номера при неснятой трубке .....	<a href="#">36</a>
Не беспокоить .....	<a href="#">66</a> , <a href="#">75</a>
Кнопка .....	<a href="#">163</a>
Краткие коды .....	<a href="#">77</a>
Недоп. соб. .....	<a href="#">76</a>
Не звонить .....	<a href="#">66</a> , <a href="#">75</a>
Недоп. соб. .....	<a href="#">76</a>
НеБесп .....	<a href="#">75</a>
Кнопка .....	<a href="#">163</a>
Недоп. соб. .....	<a href="#">76</a>
Номера телефонов .....	<a href="#">88</a>

## О

Общий доступ ко внутреннему номеру .....	<a href="#">78</a>
Ограничения	
Переход в меню .....	<a href="#">187</a>
Ответить .....	<a href="#">40</a>
???? ? ??? ?????? .....	<a href="#">42</a>
Вызов .....	<a href="#">40</a>
Ответ на другой вызов .....	<a href="#">41</a>
Пейджинговый вызов .....	<a href="#">43</a>
Перехват вызова .....	<a href="#">44</a>
Перехватить вызов .....	<a href="#">44</a>
Сброс .....	<a href="#">42</a>
Отключить	

### Отключить (продолжение)

Кнопка .....	<a href="#">161</a>
Себя из конференции .....	<a href="#">63</a>
Участника от конференции .....	<a href="#">62</a>
Отменить парковку .....	<a href="#">55</a>
Отправить все вызовы .....	<a href="#">66</a> , <a href="#">68</a>
Кнопка .....	<a href="#">163</a>

Отсутствие ответа	
Перенаправлять вызовы .....	<a href="#">68</a>

## П

Парковка .....	<a href="#">55</a>
Кнопка .....	<a href="#">160</a>
Парковка и оповещение .....	<a href="#">57</a>
Сокращенный код .....	<a href="#">56</a>
Пароль	
Вход в систему .....	<a href="#">131</a>
Почтовый ящик .....	<a href="#">111</a>
Пейджинговый вызов	
выполнить пейджинговый вызов .....	<a href="#">35</a>
Кнопка .....	<a href="#">162</a>
Ответить .....	<a href="#">43</a>
Парковка и оповещение .....	<a href="#">57</a>
Переадресация вызовов .....	<a href="#">26</a> , <a href="#">29</a>
Перевести .....	<a href="#">66</a> , <a href="#">68</a>
Мобильный телефон .....	<a href="#">50</a>
На голосовую почту .....	<a href="#">49</a> , <a href="#">112</a>
На мобильное дублирование .....	<a href="#">84</a>
Удерживаемый вызов .....	<a href="#">49</a> , <a href="#">53</a>
Передать .....	<a href="#">48</a>
Перенаправить вызовы .....	<a href="#">66</a> , <a href="#">68</a>
Перехват .....	<a href="#">44</a>
Кнопка перехвата вызова .....	<a href="#">161</a>
Кнопка перехвата любого вызова .....	<a href="#">161</a>
Перехват вызова .....	<a href="#">44</a>
Кнопка перехвата вызова .....	<a href="#">161</a>
Кнопка перехвата любого вызова .....	<a href="#">161</a>
По сигналу «Занято» .....	<a href="#">35</a>
Перенаправлять вызовы .....	<a href="#">68</a>
Повторный вызов .....	<a href="#">33</a> , <a href="#">34</a> , <a href="#">47</a>
Кнопка .....	<a href="#">162</a>
Повторный набор .....	<a href="#">33</a> , <a href="#">34</a> , <a href="#">46</a> , <a href="#">47</a>
Режим повторного набора .....	<a href="#">47</a>
Повторный набор последнего номера .....	<a href="#">46</a>
Подавить номер .....	<a href="#">37</a>
Подавление номера .....	<a href="#">37</a>
Подробная информация	
Сведения о вызове .....	<a href="#">101</a>
Подставка .....	<a href="#">18</a>
Подставка телефона .....	<a href="#">18</a>
Поиск .....	<a href="#">189</a>
Справочник .....	<a href="#">89</a>
Показать длительность последнего звонка .....	<a href="#">147</a>
Получить	
Дублированный вызов .....	<a href="#">84</a>
Удерживаемый вызов .....	<a href="#">52</a>
Почтовый ящик .....	<a href="#">106</a>
Имя .....	<a href="#">110</a>
Код .....	<a href="#">111</a>
Краткие коды .....	<a href="#">113</a>
Перевести .....	<a href="#">112</a>

Почтовый ящик ( <i>продолжение</i> )		Сообщения ( <i>продолжение</i> )	
Приветствие .....	<a href="#">110</a>	Визуальный интерфейс голосовой почты .....	<a href="#">107</a>
Правка		Состояние .....	<a href="#">24</a>
Кнопки .....	<a href="#">157</a>	Буквы .....	<a href="#">24</a>
Кнопки функций .....	<a href="#">157</a>	Значки .....	<a href="#">24</a>
контакт; .....	<a href="#">96</a>	Меню .....	<a href="#">185</a>
Программируемые кнопки .....	<a href="#">157</a>	Меню состояния .....	<a href="#">178</a>
Предпочтение вызывающей линии .....	<a href="#">26</a>	По сигналу «Занято» .....	<a href="#">35</a>
Предпочтение линии .....	<a href="#">26</a>	Сотовый .....	<a href="#">82</a>
Предпочтение свободной линии .....	<a href="#">26</a>	Справочник .....	<a href="#">88</a>
Предупреждение .....	<a href="#">143</a>	Вызов от .....	<a href="#">32</a>
Автоответчик .....	<a href="#">145</a>	Выполнить вызов .....	<a href="#">93</a>
Визуальный сигнал .....	<a href="#">143</a>	Добавить из журнала вызовов .....	<a href="#">95</a>
Выкл. ....	<a href="#">143</a>	Поиск... ..	<a href="#">89</a> , <a href="#">189</a>
Гарнитура .....	<a href="#">122</a>	Правка .....	<a href="#">96</a>
Звонок переадресации .....	<a href="#">144</a>	Прибавить .....	<a href="#">95</a>
Звук .....	<a href="#">145</a>	статуса "Расширение на сотовую связь" .....	<a href="#">82</a>
Прибавить		<b>Т</b>	
Кнопки .....	<a href="#">157</a>	Таймер отображения бездействия .....	<a href="#">150</a>
Кнопки функций .....	<a href="#">157</a>	Текст	
Контакт из журнала вызовов .....	<a href="#">95</a> , <a href="#">103</a>	Ввод текста .....	<a href="#">189</a>
контакт; .....	<a href="#">95</a>	Символы с диакритическими знаками .....	<a href="#">190</a>
Программируемые кнопки .....	<a href="#">157</a>	Телефон	
Приветствие .....	<a href="#">110</a>	9608 .....	<a href="#">13</a>
Программируемые кнопки .....	<a href="#">22</a> , <a href="#">157</a>	9611 .....	<a href="#">14</a>
Модули кнопок .....	<a href="#">18</a>	9621 .....	<a href="#">15</a>
продолжительность; .....	<a href="#">147</a>	9641 .....	<a href="#">17</a>
Пропущенные вызовы .....	<a href="#">99</a>	Автоматическая блокировка .....	<a href="#">132</a>
Групповые вызовы .....	<a href="#">100</a>	Блокировка .....	<a href="#">131</a>
Просмотр сведений о конференции .....	<a href="#">61</a>	Разблок. ....	<a href="#">132</a>
		Язык .....	<a href="#">148</a>
<b>Р</b>		Телефонная книга .....	<a href="#">88</a>
Разблок. ....	<a href="#">127</a> , <a href="#">132</a>	Трубка	
Резерв		Автоматическое управление усилением .....	<a href="#">155</a>
Группа .....	<a href="#">137</a>	<b>У</b>	
Дублирование .....	<a href="#">66</a> , <a href="#">82</a>	Удалить	
Руководства по голосовой почте .....	<a href="#">113</a>	Журнал вызовов .....	<a href="#">103</a>
Руководства по почтовому ящику .....	<a href="#">113</a>	Из журнала вызовов .....	<a href="#">102</a>
Руководства пользователя .....	<a href="#">13</a>	контакт; .....	<a href="#">97</a>
<b>С</b>		Удержание .....	<a href="#">51</a> , <a href="#">52</a>
Самостоятельное администрирование .....	<a href="#">13</a>	Вызовы, ожидающие перевода .....	<a href="#">63</a>
Сброс .....	<a href="#">42</a>	Конференция .....	<a href="#">52</a> , <a href="#">62</a>
Вызов .....	<a href="#">39</a>	Перевести .....	<a href="#">49</a> , <a href="#">53</a>
Сенсорный экран .....	<a href="#">22</a>	по сравнению с парковкой .....	<a href="#">55</a>
Сигн. ошибки		Учетный код .....	<a href="#">116</a>
Двойные гудки .....	<a href="#">51</a>	Вручную .....	<a href="#">117</a>
Зв.нажатия клавиш .....	<a href="#">153</a>	Кнопка .....	<a href="#">159</a>
Сигнал ошибки .....	<a href="#">154</a>	Принудительно .....	<a href="#">116</a>
Сигнал ошибки .....	<a href="#">154</a>	<b>Ф</b>	
Символы с диакритическими знаками .....	<a href="#">190</a>	Функциональные кнопки .....	<a href="#">19</a> , <a href="#">21</a>
Системный телефонный справочник .....	<a href="#">88</a>	<b>Ш</b>	
Следовать за мной .....	<a href="#">66</a> , <a href="#">78</a>	Широковещательное сообщение .....	<a href="#">35</a>
Краткие коды .....	<a href="#">80</a>	Кнопка оповещения .....	<a href="#">162</a>
Снять с удержания .....	<a href="#">52</a>		
Создать			
Контакт из журнала вызовов .....	<a href="#">95</a> , <a href="#">103</a>		
контакт; .....	<a href="#">95</a>		
Сообщения .....	<a href="#">106</a>		

## Предметный указатель

### Широковещательное сообщение (продолжение)

Ответить ..... [43](#)

## Э

Экран ..... [146](#)

Автоматический возврат ..... [150](#)

Контрастность ..... [147](#)

Продолжительность вызова ..... [147](#)

Сенсорный экран ..... [22](#)

Таймер бездействия ..... [150](#)

Таймер вызова ..... [148](#)

Язык ..... [148](#)

Яркость ..... [146](#)

Эл. почта

Электронный адрес голосовой почты ..... [109](#)

## Я

Язык ..... [148](#)

Яркость ..... [146](#)