



在 Avaya IP Office 上使用 9500 系列电话

版本 11.1 FP2
发行版本 4
2021 年 11 月

Notices

© 2026 Avaya LLC. All Rights Reserved.

You may, at your own risk, assemble a MyDocs collection solely for your own internal business purposes, which constitutes a modification to the original published version of the publications. Avaya shall not be responsible for any modifications, additions, or deletions to the original published version of publications. You agree to defend, indemnify and hold harmless Avaya, Avaya's agents, servants and employees against all claims, lawsuits, demands and judgments arising out of, or in connection with, your modifications, additions or deletions to the publications.

A single topic or a collection of topics may come from multiple Avaya publications. All of the content in your collection is subject to the legal notices and disclaimers in the publications from which you assembled the collection. For information on licenses and license types, trademarks, and regulatory statements, see the original publications from which you copied the topics in your collection.

Except where expressly stated by Avaya otherwise, no use should be made of materials provided by Avaya on this site. All content on this site and the publications provided by Avaya including the selection, arrangement and design of the content is owned by Avaya and/or its licensors and is protected by copyright and other intellectual property laws including the sui generis rights relating to the protection of databases. Avaya owns all right, title and interest to any modifications, additions or deletions to the content in the Avaya publications.

© 2020-2021, Avaya Inc.

保留所有权利。

声明

Avaya 已采取适当措施保证本文档中的信息在印制时全面、准确，如有错漏，恕不负责。Avaya 保留更改和更正本文档信息的权利，而且没有义务向任何个人或组织通知此类更改。

文档免责声明

「文档」表示以各种介质发布的信息，可能包含通常提供给产品用户使用的产品信息、操作说明以及性能规格。文档不包括市场营销材料。除 Avaya 或明确代表 Avaya 对本文档原版本所作的修改、添加或删除外，Avaya 对于任何其他形式的修改、添加或删除概不负责。对于最终用户在一定程度上对本文档所作的修改、添加或删除所造成的或相关的全部赔偿、诉讼、要求及判决，最终用户均同意给予赔偿，并保证 Avaya、Avaya 的座席、服务方及员工不受伤害。

链接免责声明

Avaya 对本网站中或 Avaya 提供的文档中引用的任何链接网站的内容或可靠性概不负责。Avaya 不负责这些网站上提供的信息、声明或内容的准确性，也没有必要对其中描述或提供的产品、服务或信息表示认可。Avaya 不保证这些链接一直有效，因为我们无法控制所链接的页面是否可用。

保修

Avaya 为 Avaya 硬件和软件提供有限保修服务。请参照销售协议制定有限保修条款。此外，有关 Avaya 的标准保修语言以及保修期间对本产品的支持的信息，Avaya 客户和其他方可访问 Avaya 支持网站：<https://support.avaya.com/helpcenter/getGenericDetails?detailId=C20091120112456651010>，位于「保修与产品生命周期」链接下，或访问 Avaya 指定的下级网站。请注意，如果您的产品购自美国和加拿大以外地区的 Avaya 授权渠道合作伙伴，保修应由该 Avaya 渠道合作伙伴提供，而非由 Avaya 提供。

「托管服务」指您从 Avaya 或授权 Avaya 渠道合作伙伴（如适用）购买的 Avaya 托管服务订阅，有关适用托管服务的信息将在托管 SAS 或其他服务说明文档中进行详细说明。如果您购买托管服务订阅，则前述的有限保修可能不适用，但您可能有资格获得与托管服务相关的支持服务，适用的托管服务将在您的服务描述文档中进行详细说明。有关更多信息，请联系 Avaya 或 Avaya 渠道合作伙伴（如适用）。

托管服务

只有在您购买了由 Avaya 或 Avaya 渠道合作伙伴（如适用）提供的 Avaya 托管服务订阅，才适用以下使用条款。有关托管服务使用条款，请浏览 Avaya 网站 ([HTTPS://SUPPORT.AVAYA.COM/LICENSEINFO](https://support.avaya.com/LicenseInfo)) 下的「Avaya 托管服务使用条款」，或 Avaya 指定的下级网站，这些条款对所有访问或使用托管服务的用户均适用。如果您访问或使用了托管服务，或授权其他人访问或使用了托管服务，即表示您代表您个人和您所服务的实体（以下可互换地称为「您」和「最终用户」）同意使用条款。如果您代表公司或其他法律实体接受使用条款，即表示您有权保证此实体接受这些使用条款的约束。如果您没有这样的权利，或您不想接受这些使用条款，则您不得访问或使用，或授权其他任何人访问或使用托管服务。

许可

有关软件的许可条款，请访问 Avaya 网站：[HTTPS://SUPPORT.AVAYA.COM/LICENSEINFO](https://support.avaya.com/LicenseInfo)，位于「Avaya 软件许可条款（Avaya 产品）」链接下；或访问 Avaya 指定的下级网站。根据与 Avaya 或 Avaya 授权渠道合作伙伴的商业协议，这些条款适用于下载、使用和/或安装 Avaya 软件的任何人，或从 Avaya Inc.、任何 Avaya 附属机构或 Avaya 授权渠道合作伙伴（如适用）购买软件的任何人。如果软件并非购自 Avaya、Avaya 附属机构或 Avaya 渠道合作伙伴，除非 Avaya 以书面形式另行同意，否则 Avaya 不向其提供本许可；而且 Avaya 保留对您或未经许可使用或出售本软件的任何人提起诉讼的权利。安装、下载或使用软件，或授权他人安装、下载或使用软件，即表示您代表您自己及您为其安装、下载或使用软件的实体（下面与「您」和「最终用户」的简称互换使用）同意这些条款和条件，并在您和 Avaya Inc. 或相应的 Avaya 附属机构（「AVAYA」）之间达成具有约束力的合同。

Avaya 在下列许可类型范围内向您提供使用许可证，但 Heritage Nortel 软件除外，它的许可范围如下所述。如果订单文件中没有明确标明许可类型，则适用的许可将为下方“指定系统许可”部分中提及的“指定系统许可证”（如果适用）。除非本文档或您适用的其他材料指定不同的许可数或功能单元，否则所授许可的适用数目及功能单元将为一（1）个。「软件」表示 Avaya 或 Avaya 渠道合作伙伴作为独立产品或硬件预安装产品提供的对象代码格式的计算程序，以及任何升级、更新、Bug 修复或修改的相应版本。「指定处理器」表示单个独立的计算设备。「服务器」是指托管（实际托管或虚拟托管）可供多个用户访问的软件应用程序的“指定处理

器”。「实例」指在特定时间执行于以下机器上的单个软件副本：(i) 在一台物理机上执行；或者 (ii) 在一台已部署软件的虚拟机（「VM」）或类似的部署上执行。

许可类型

指定系统许可证 (DS)。最终用户可以安装和使用软件的每个副本或实例的数量仅为：1) 在若干“指定处理器”上最多为订单中指定的数量；或 2) 最多为订单、文档中指定的、或获得 Avaya 书面授权的数量。Avaya 可要求，根据类型、序列号、功能键、实例、位置或其他具体标识对指定处理器按顺序加以识别，或由最终用户通过 Avaya 为该目的而专门规定的电子方式向 Avaya 提供指定处理器。

并发用户许可证 (CU)。「最终用户」可以按照订单、文档中的指示或 Avaya 书面授权在多个“指定处理器”、一个或多个“服务器”上安装和使用“软件”，只要保证的给定时间内只有经许可数量的“单位”访问和使用“软件”。「单位」是指 Avaya 根据自己的判断对其许可进行定价所依据的单位，它可以是（无限制）代理、端口或用户、以个人或公司职能（例如网站管理员或帮助台）命名的电子邮件或语音信箱帐户，或者是由允许一个用户与“软件”交互的“软件”使用的管理数据库中的目录条目。单位可与指定、可识别的服务器或一个软件实例链接。

群集许可证 (CL)。最终用户可以安装和使用软件的每个副本或实例的数量最多仅为订单、文档中指明或 Avaya 书面授权的群集数量，如果未指明则默认为一（1）个群集。

企业许可证 (EN)。最终用户可以安装和使用软件的每个副本或实例，根据订单、文档指示或 Avaya 的书面授权仅可在企业范围内无限量使用软件实例。

指名用户许可证 (NU)。最终用户可以：(i) 每个授权的“指名用户”（在下文中定义）可以在单个“指定处理器”或“服务器”上安装和使用软件的每一份副本或实例；或 (ii) 在服务器上安装和使用软件的每一份副本或实例（只要已授权的“指名用户”按照订单、文档指示、或 Avaya 的书面授权访问和使用该“软件”）。「指名用户」是指经 Avaya 明确授权可访问和使用软件的用户或设备。根据 Avaya 自己的判断，「指名用户」可能（无限制）按名称、公司职能（例如网站管理员或帮助台）、以个人或公司职能命名的电子邮件或语音信箱帐户指定，或者是由允许一个用户与“软件”交互的该“软件”使用的管理数据库中的目录条目指定。

拆封许可证 (SR)。最终用户可按照适用许可协议中的条款和条件，如随附或适用于软件的「拆封」或「点击」许可证（在下文称为「拆封许可证」），根据订单、文档指示或 Avaya 的书面授权安装并使用软件。

数据交换许可证 (TR)。最终用户最多可以在指定时间段内，按照订单、文档指示或 Avaya 的书面授权使用软件且不得超过数据交换次数。“数据交换”指 Avaya 自行决定其许可定价所依据的单位，并且可以（无限制）通过软件在指定时间段（例如，每小时、每天、每月）的使用情况、访问、交互（客户端/服务器或客户/组织之间）或操作来衡量。数据交换的示例包括但不限于每次播放问候语/启用消息等待、每次个性化宣传（在任何通道）、每次回叫操作、每次实时座席或网络聊天会话、每次呼叫路由或重定向（在任何通道）。未经 Avaya 事先同意并支付额外费用，最终用户不能超出数据交换的次数。

Heritage Nortel 软件

「Heritage Nortel 软件」是指被 Avaya 收购的软件，它于 2009 年 12 月作为 Nortel 企业解决方案业务的一部分被收购。Heritage Nortel 软件是包含在 Heritage Nortel 产品列表中的一款软件，位于 <https://support.avaya.com/LicenseInfo> 中的「Heritage Nortel Products」链接下或由 Avaya 指定的下级网站中。对于 Heritage Nortel 软件，Avaya 为客户授予 Heritage Nortel 软件的使用许可证，前提条件是仅限于授权激活或授权使用的级别范围、仅出于文档中指定的目的以及仅为在 Avaya 设备上执行或进行通信而嵌入在内。Heritage Nortel 软件费用根据订单或发票中指定的授权激活或使用范围而定。

版权

除非另有明确声明，否则不得使用本网站上的材料以及 Avaya 提供的文件、软件、托管服务或硬件。本网站上的所有内容以及 Avaya 提供的文档、托管服务和产品，包括内容的挑选、安排和设计，均归 Avaya 或其被认可人所有并受版权和其他知识产权法保护，包括与数据库保护相关的特殊权利。除非 Avaya 明确授权，否则您不得以任何方式部分或全部修改、复制、转载、再版、上传、发布、传输或分发任何内容，包括任何代码和软件。未经 Avaya 书面明确同意而擅自转载、传输、传播、存储和/或使用可能会触犯适用法律而构成刑事及民事犯罪。

虚拟化

如果在虚拟机上部署本产品，则以下条款适用。每个产品均有自己的订购代码和许可类型。除非另有说明，一件产品的每个实例都必须

须单独授权和订购。例如，如果终端用户或 Avaya 渠道合作伙伴想安装同一类型产品的两个实例，则应订购此类型的两个产品。

第三方组件

「第三方组件」是指软件或托管服务中的某些软件程序全部或部分包含根据第三方协议发行的软件（包括开发源代码软件）（「第三方组件」），上述协议可能包含针对使用某些软件部分的权利的条款（「第三方条款」）。根据需要，有关已分发 Linux 操作系统源代码的信息（适用于具有已分发 Linux 操作系统源代码的产品），以及有关识别第三方组件的版权持有人和适用的第三方条款的信息，请从产品、文档中或 Avaya 网站 <https://support.avaya.com/Copyright> 或 Avaya 指定的下级网站中获取。作为第三方条款提供的开源软件许可条款与这些软件许可条款授予的许可权利一致，并且可能包含使您受益的其他权利，如开源软件修改和分发。单就适用的第三方组件而言，当这些软件许可条款对您的限制比适用的第三方条款更大时，这些第三方条款应优先于这些软件许可条款。

仅在随本产品一起分发 H.264 (AVC) 编解码器时，以下条款才适用。本产品已获得 AVC 专利组合许可，可供用户出于个人或其他目的使用，其中并未收取以下操作的费用：(i) 根据 AVC 标准编码视频（「AVC 视频」）和/或 (ii) 解码 AVC 视频，其已由参与个人活动的用户编码和/或从有权提供 AVC 视频的视频提供商获得。不得授予或暗示用于任何其他用途的许可。其他详细信息可从 MPEG LA, L.L.C. 获取。请参见 [HTTP://WWW.MPEGLA.COM](http://www.mpegla.com)。

服务提供商

以下条款适用于 Avaya 渠道合作伙伴对 Avaya 产品或服务进行的托管。产品或托管的服务可能会使用受第三方条款制约的第三方组件，并可能要求服务提供商直接从第三方供应商处获得独立的许可。Avaya 渠道合作伙伴对 Avaya 产品的托管必须获得 Avaya 的书面授权，而且，如果这些托管的产品使用或嵌入了某个第三方软件（包括但不限于 Microsoft 软件或编解码器），则 Avaya 渠道合作伙伴必须自行付费直接从相应的第三方供应商处独立获得任何适用的许可证协议。

对编解码器而言，如果 Avaya 渠道合作伙伴托管的产品使用或嵌入了 H.264 或 H.265 这些编解码器，则 Avaya 渠道合作伙伴确认并同意任何和所有相关的费用和/或版税均由 Avaya 渠道合作伙伴承担。H.264 (AVC) 编解码器已获得 AVC 专利组合许可，可供用户出于个人或其他目的使用，其中并未收取以下操作的费用：(i) 根据 AVC 标准编码视频（「AVC 视频」）和/或 (ii) 解码 AVC 视频，其已由参与个人活动的客户编码和/或从有权提供 AVC 视频的视频提供商获得。不得授予或暗示用于任何其他用途的许可。可通过 MPEG LA, L.L.C 获得 H.264 (AVC) 和 H.265 (HEVC) 编解码器的更多信息。请参见 [HTTP://WWW.MPEGLA.COM](http://www.mpegla.com)。

遵守法律

您承认并同意，您有责任在使用 Avaya 产品的国家或地区遵守任何适用的法律法规，包括但不限于与通话录音、数据隐私、知识产权、商业秘密、欺诈和音乐表演权有关的法律和法规。

防止收费欺诈

「盗取电讯服务」指未经授权的一方（例如，非公司员工、代理商、转包商或不代表贵公司利益的人员）擅自使用您的电讯系统。请注意，您的系统会存在与电讯欺诈相关的危险，如果发生电讯欺诈，则将导致电信服务额外费用的明显增加。

Avaya 电讯欺诈投诉

如果您怀疑自己遭遇电讯欺诈，并需要技术协助或支持，美国及加拿大用户请致电技术服务中心电讯欺诈投诉热线 +1-800-643-2353。要取得其他支持电话号码，请访问 Avaya 支持网站：<https://support.avaya.com> 或 Avaya 指定的下级网站。

安全漏洞

有关 Avaya 安全支持政策的信息请访问 <https://support.avaya.com/security> 中的“安全策略与支持”部分。

可疑的 Avaya 产品安全漏洞将按照 Avaya 产品安全支持流程 (<https://support.avaya.com/css/P8/documents/100161515>) 处理。

商标

本网站中以及 Avaya 提供的文档、托管服务和产品中显示的商标、徽标和服务标记（「标志」）是 Avaya、其附属公司、其许可方、其供应商或其他第三方的注册或未注册的标志。事先未经 Avaya 或拥有此标志的第三方书面同意，用户不得使用此类标志。未经 Avaya 或相应第三方的明确书面许可，本网站、文档和托管服务及产品中包含的任何内容均都不应解释为授予（通过暗示、禁止反言或其他形式）此类标志的任何许可或权利。

Avaya 是 Avaya Inc. 的注册商标。

所有非 Avaya 商标均属于其各自所有者。

Linux[®] 是 Linus Torvalds 在美国及其它国家的注册商标。

目录

第1部分: 您的电话	10
第1章: 电话概览	11
重要安全信息.....	11
其他用户指南.....	11
电话支架.....	12
第2章: 电话键和显示屏	13
电话按键.....	13
呼叫软键.....	14
可编程的功能按钮.....	15
第3章: 状态显示	16
状态图标.....	16
状态字母.....	16
第4章: 状态按钮	18
呼叫状态按钮.....	18
桥接状态按钮.....	19
呼叫覆盖按钮.....	19
线路状态按钮.....	20
第2部分: 拨打和应答呼叫	21
第5章: 拨打电话	22
拨打呼叫.....	22
拨打其他电话.....	23
从联系人呼叫.....	23
从呼叫记录呼叫.....	24
重拨先前号码.....	24
在“列表模式”下重拨.....	24
在“上次拨打号码模式”下重拨.....	25
拨打寻呼呼叫.....	25
忙碌指示标志.....	26
成组拨号.....	26
使用成组模式拨号.....	26
启用/禁用成组拨号.....	27
保留您的号码.....	27
调整呼叫音量.....	28
使呼叫静音.....	28
结束呼叫.....	28
第6章: 应答呼叫	29
应答新呼叫.....	29
应答另一呼叫.....	30
将呼叫转至语音信箱.....	30

静音（忽略）提示的呼叫.....	31
挂断呼入呼叫.....	31
寻呼.....	31
显示其他呼叫.....	32
使用呼叫代答.....	32
呼叫代答短代码.....	33
第7章：重拨	34
在“列表模式”下重拨.....	34
重拨先前号码.....	34
选择您的重拨模式.....	35
第8章：呼叫转移	36
转接呼叫至语音信箱.....	36
转接保持呼叫.....	37
将呼叫转接至手机.....	37
第9章：保持呼叫	39
保持电话会议.....	39
保持呼叫.....	40
将呼叫取消保持。.....	40
在呼叫间切换.....	40
转接保持呼叫.....	41
第10章：驻留呼叫	42
驻留短代码.....	42
驻留呼叫（功能按钮）.....	43
使用状态菜单取消驻留呼叫.....	43
驻留并寻呼.....	44
第11章：会议	45
开始会议.....	45
将一般呼叫转换为会议.....	46
使用保持功能添加其他通话方.....	46
不使用保持功能添加其他通话方.....	46
查看会议详细信息.....	47
挂断/静音通话方.....	47
保持会议呼叫.....	48
退出会议.....	48
上下文敏感会议.....	48
会议短代码.....	49
第3部分：重定向您的呼叫	51
呼叫重定向选项.....	51
第12章：呼叫转接	53
无条件转接（状态菜单）.....	54
无条件转接（功能菜单）.....	54
忙碌/无人应答时转接（功能菜单）.....	55
无人应答时转接（状态菜单）.....	55

忙碌时转接 (状态菜单)	56
呼叫转接短代码.....	57
第13章: 免打扰	58
请勿打扰开启/关闭 (功能菜单)	58
请勿打扰关 (状态菜单)	59
请勿打扰例外.....	59
请勿打扰短代码.....	59
第14章: 重新定向	61
重新定向到 (功能菜单)	61
重新定向 (状态菜单)	62
重新定向到此 (功能菜单)	62
重新定向到此 (状态菜单)	63
重新定向短代码.....	63
第15章: 联动	64
打开移动联动.....	64
更改您的联动号码.....	65
将呼叫转接至手机.....	65
收回联动呼叫.....	66
关闭移动联动.....	66
第4部分: 联系人和呼叫记录	67
第16章: 联系人	68
目录搜索的操作方式.....	69
管理外部联系人.....	70
查看联系人.....	71
从目录拨打呼叫.....	72
使用通讯录其他功能.....	72
添加新联系人.....	73
从呼叫记录添加联系人.....	73
编辑联系人.....	74
删除联系人.....	75
第17章: 使用呼叫记录	76
未接来电.....	76
未接组呼叫.....	76
访问通话记录.....	77
从呼叫记录拨打呼叫.....	77
查看呼叫详细信息.....	78
从通话记录中删除呼叫.....	79
删除完整呼叫记录.....	79
将呼叫记录呼叫添加到联系人.....	79
第5部分: 语音信箱	81
第18章: 语音信箱	82
留言等待指示.....	82
访问可视语音菜单.....	83

使用可视语音查看留言.....	83
留言.....	84
启用语音信箱电邮.....	84
录制邮箱问候语.....	85
录制名称.....	85
更改您的语音信箱代码.....	86
语音信箱开/关.....	86
转接呼叫至语音信箱.....	87
将拨入呼叫发送至语音信箱.....	87
语音信箱短代码.....	88
其他信箱指南.....	88
第6部分: 其他功能.....	89
第19章: 帐户代码.....	90
强制帐户代码.....	90
手动输入帐户代码.....	91
第20章: 耳机操作.....	92
使用耳机.....	92
耳机主叫方音量.....	92
自动增益控制.....	93
默认免提音频路径.....	93
第21章: 免提扬声器操作.....	95
使用免提.....	95
扬声器音量.....	96
默认音频路径.....	96
自动增益控制.....	96
第22章: 登录/注销.....	98
登录.....	99
登录其他用户的电话.....	99
登录“未登录”电话.....	99
登录未注册的电话.....	100
注销.....	100
更改您的安全密码.....	101
锁定电话.....	101
解锁电话.....	102
自动锁.....	102
登录短代码.....	103
第23章: 群组.....	104
组成员资格.....	104
开/关组成员 (状态菜单).....	105
开/关组成员 (功能菜单).....	105
组服务状态.....	106
更改组服务状态 (功能菜单).....	106
更改组服务状态 (状态菜单).....	107

更改组的还原目的地.....	108
短代码.....	108
第7部分: 话机配置	109
第24章: 振铃控制	110
禁用振铃.....	110
可视提示.....	110
覆盖响铃.....	111
铃声音量.....	111
内部自动应答.....	112
第25章: 显示屏控制	113
显示亮度.....	113
显示对比度.....	113
单/双列显示.....	114
最后通话时间显示.....	115
呼叫计时器显示.....	115
显示语言.....	115
自动显示等待呼叫.....	116
不活动计时器 (自动返回)	116
第26章: 音量和声音	118
按键音.....	118
错误提示音.....	118
铃声音量.....	119
听筒音量.....	119
耳机音量.....	119
扬声器音量.....	120
自动增益控制.....	120
默认免提音频路径.....	121
第27章: 可编程的功能按钮	122
编辑你的可编程按钮.....	122
可编程按钮功能.....	123
缩位拨号按钮.....	123
缺席留言按钮.....	124
帐户代码按钮在某些话机上,	124
自动应答按钮.....	124
全部呼叫转接按钮.....	124
呼叫驻留按钮.....	125
呼叫驻留到其他分机按钮.....	125
呼叫代答按钮.....	125
代答任意呼叫按钮.....	125
即时电话会议按钮.....	126
Drop (挂断) 按钮.....	126
闪断按钮.....	126
组按钮.....	126

寻呼按钮.....	126
驻留并寻呼按钮.....	127
振铃器关按钮.....	127
自助管理员按钮.....	127
呼叫全发按钮.....	127
禁用数位按钮.....	127
计时器.....	128
联动按钮.....	128
用户按钮.....	128
第8部分: 其他.....	130
第28章: 短代码.....	131
第29章: 系统管理员.....	133
检查系统信息.....	133
检查时间服务器状态.....	134
设置日期.....	134
设置时间.....	135
设置时间偏差.....	135
重启系统.....	136
管理内存卡.....	137
报告系统提醒.....	138
第30章: 状态菜单.....	139
免打扰.....	139
要重新定向到的号码.....	140
重新定向到指定号码.....	140
忙碌时转接.....	140
无应答前转.....	141
无条件转接.....	141
已转接到指定号码.....	142
组成员资格.....	142
组状态.....	143
关闭移动联动.....	143
寄存的呼叫.....	144
系统提醒.....	144
第31章: 菜单.....	145
状态菜单.....	145
功能菜单.....	145
A-菜单.....	146
菜单访问控制.....	146
第32章: 输入文本字符.....	148
输入用于目录搜索的字符.....	148
输入其他字符和重音字符.....	148
输入代表其他功能的字符.....	149

第1部分：您的电话

第1章：电话概览

本指南介绍如何在 Avaya IP Office 电话系统上使用 9500 系列电话。

仅 IP Office 系统支持 9504 和 9508 电话。它们在实体和功能上与其 9400 系列等效电话相同，但不被其他 Avaya 电话系统支持。

1. 在支持按钮模块的电话上，可以通过添加模块来增加支持的按钮数量。

相关链接

[重要安全信息](#)（在第 11 页上）

[其他用户指南](#)（在第 11 页上）

[电话支架](#)（在第 12 页上）

重要安全信息

警告:

- 这款听筒可能会吸附小金属物品如金属针或钉等。
- 在功率突增、电快速瞬变（EFT）或静电放电（ESD）时，呼叫可能会断掉。在电力高峰、EFT 或 ESD 过后，电话恢复正常可重新开始。
- 在 Avaya 电话附近使用手机，移动电话，GSM 电话或双向无线电可能会造成干扰。
- 这款电话不应该直接连接到室外电信网络。

相关链接

[电话概览](#)（在第 11 页上）

其他用户指南

IP Office 系统支持多种话机。如果您觉得本用户指南不适合您的话机，请参阅以下链接。我们还提供了语音信箱指南和其他用户应用程序的链接：

话机用户指南

- 《[IP Office 模拟话机用户指南](#)》
- 《[IP Office 9500 系列快速参考](#)》

电话概览

- [《IP Office 9500 系列电话用户指南》](#)
- [《IP Office 9600 系列快速参考》](#)
- [《IP Office 9600 系列电话用户指南》](#)
- [《IP Office J100 系列快速参考》](#)
- [《IP Office J100 系列电话用户指南》](#)

应用程序用户指南

- [《使用 IP Office 用户门户》](#)
- [《使用 Avaya Workplace Client 用于 IP Office》](#)
- [《使用 one-X Portal for IP Office》](#)

信箱用户指南

- [《使用 IP Office Embedded Voicemail IP Office 模式》](#)
- [《使用 IP Office Embedded Voicemail Intuity 模式》](#)
- [《使用 Voicemail Pro Intuity 模式信箱》](#)
- [《使用 Voicemail Pro IP Office 模式信箱》](#)

相关链接

[电话概览](#)（在第 11 页上）

电话支架

所有电话均包含一个夹在电话底部的支座。支座支持以两个不同角度中的任何一个使用电话。

当改变支架的位置时，一定要检查支架已在所选择的位置锁定。

相关链接

[电话概览](#)（在第 11 页上）

第2章：电话键和显示屏

本节概述了您将在电话上找到的按键和控件。

相关链接

[电话按键](#)（在第 13 页上）

[呼叫软键](#)（在第 14 页上）









[可编程的功能按钮](#)（在第 15 页上）

电话按键

在电话上可以找到以下按键（这些按键可能因电话的特定型号而异）：

键	名称	名称
	显示 或 功能	这些键有两种作用： <ul style="list-style-type: none">• 状态按钮 — 这些按钮用于拨打和接收呼叫。每个按钮代表一个单独的呼叫。例如，您正在与之通话的当前已连接的呼叫，保持的呼叫以及等待应答的新拨入呼叫。请参阅 状态按钮（在第 18 页上）。• 功能按钮 — 任何其他按键都可用于可编程的功能按钮。按钮旁边的标签显示其功能。您可以改编某些按钮，请参阅“可编程的功能按钮（在第 122 页上）”。
	软键	显示屏下方的软键具有不同的功能。当按键被激活，它上面的文本标签指示它的功能。请参阅 呼叫软键 （在第 14 页上）。
	光标键	此按键盘与光标键作用相同： <ul style="list-style-type: none">• 您可以使用向上和向下光标键以滚动浏览列表，• 也可以使用向左和向右光标键以进入和退出不同级别的菜单。可以访问子菜单的菜单选项在其名称或 > 符号之后，显示为 ... 圆点（省略号）。• 更改设置后，向左和向右光标键有时会用于滚动浏览可能的设置。
	确定按钮	该按钮位于光标键中心，具有多个功能： <ul style="list-style-type: none">• 电话空闲时，作用与摘机拨号相同。• 正在通话中或在菜单中时，按此按钮实现的功能与屏幕下方最左侧的软键所提供的功能一样。
	留言	此键用于访问您的语音信箱系统。默认情况下，它使用了电话显示屏上一系列的菜单。请参阅 语音信箱 （在第 82 页上）。

表格接下页...

键	名称	名称
	PHONE	此键用于退出所有您正在使用的菜单以及返回电话的常规按钮显示屏。在通话过程中也可以用来切换状态菜单所显示的选项。
	主菜单	此键用于访问电话设置和信息的菜单。这些是由电话自身而非电话系统存储的设置。
	联系人	此键用于显示各种您可以访问的通讯录（个人以及共享）的名称和电话号码。请参阅 联系人 （在第 68 页上）。
	呼叫记录	此键显示您的最近呼叫记录（应答、未接和呼出）。按钮亮起时，你有新的未接电话。请参阅 使用呼叫记录 （在第 76 页上）。
	音量	按 键的 + 加号或 - 减号端调节音量。在电话空闲时，该按钮可调节振铃器音量。在通话时，该按钮可根据当时正在使用的听筒、耳机或扬声器调节呼叫者音量。
	耳机	此键用来使用电话上耳机插座连接的耳机应答和结束通话。当您使用耳机连接通话时，按钮会亮起。
	静音	此键可用于当前连接的呼叫中，将您这方静音。静音处于活动状态时，按钮亮起。
	扬声器	此键通过使用电话免提扬声器和麦可风来应答和结束通话。当您使用免提通话时，按钮会亮起。

相关链接

[电话键和显示屏](#)（在第 13 页上）

呼叫软键

显示屏下方的按钮所执行的功能会动态变化。每个按钮的功能通过显示屏上相应按钮上方的标签（如果有）显示。

注意，软键仅与当前突出显示的呼叫相关。该呼叫不一定必须是已连接的呼叫。

您可以使用向上和向下光标键以更改当前突出显示的和显示其呼叫详细信息的呼叫，而不会打断当前接已连接的呼叫。如此一来，您便可以访问适用于其他呼叫的软键选项

下列是一些常见的软键选项。请注意，其中一些软键选项仅当您的系统管理员将其启用后才可用。

标签	功能
“帐户”	输入与呼叫关联的帐户代码。
“接听”	应答寻呼，将其转换为常规呼叫。
“回拨”	在您已呼叫但未应答的用户上设置自动回拨。当他们结束通话时，电话系统会打电话给您，您应答时会自动呼叫该用户。
“完成”	完成保持呼叫的转接。 取消 选项也将显示，这将结束转接尝试。
“会议”	将您当前的呼叫保持，拨号音出现让您拨打您要添加至会议与保持呼叫通话的号码。
“连接”	接听保持的呼叫。

表格接下页...

标签	功能
“目录”	访问通讯录，以便以姓名来选择一个号码，而非拨号。通讯录中可用的姓名类型被调整，以符合功能使用。
“挂断”	如果您已连接呼叫，该选项会结束呼叫。如果呼叫是个人呼叫提示，则该选项会将呼叫发送至忙时转接号码（如果设置），或发送至语音信箱（如果启用）。如果正在提示寻线组呼叫，该选项会将呼叫发送至该组的下一个成员。
“忽略”	使当前正在进行提示的呼叫的振铃器静音。呼叫会继续提示，直到被应答，转到语音信箱或呼叫者放弃呼叫。
“代答”	应答保持的呼叫或正在提示另一用户的呼叫。
“重拨”	如果您的呼叫记录有呼出号码，显示这些号码的清单。
“转移”	将您当前的呼叫保持，拨号音出现让您拨打您要转移到的号码。
“到语音信箱”	将正在提示的呼叫发送至您的语音信箱。

相关链接

[电话键和显示屏](#)（在第 13 页上）

可编程的功能按钮

未被管理员指定为状态按钮的可编程按钮可用于一系列其他功能。您或系统管理员可对这些其他功能进行编程。

- 管理员可以限制您可以更改的按钮。
- 本指南仅介绍您可通过电话自身菜单分配的功能。管理员可以访问更大范围的按钮功能。
- 按钮灯的使用取决于分配给按钮的功能。
- 使用电话不支持的功能编程的按钮显示为“无效”。

有关详细信息，请参阅[可编程的功能按钮](#)（在第 122 页上）。

相关链接

[电话键和显示屏](#)（在第 13 页上）

第3章：状态显示

电话显示屏顶行显示关于您和电话的信息。例如：

- 顶部显示行显示日期和时间，以及各种状态图标。
- 下一行显示关于当前选定（白色边框框选部分）按钮或您自己分机/名称（如果按钮空闲/未编程）的呼叫/功能信息，同时还可在右侧显示各种状态字母。

相关链接



[状态图标](#)（在第 16 页上）

[状态字母](#)（在第 16 页上）

状态图标

状态图标

顶部显示行可以包含以下图标：

-  **已静音** — 此图标表示您所连接的当前呼叫已静音。您可以听到呼叫者，但他们不能听到您。
-  **振铃器关** — 此图标表示您的电话已关闭振铃器。请参阅[振铃器关按钮](#)（在第 127 页上）。
-  **未接来电** — 此图标表示您有未接来电。此图标旁边的数字表示不同主叫方的数量。按按钮会在未接呼叫显示中打开呼叫记录。请参阅[未接来电](#)（在第 76 页上）。

相关链接

[状态显示](#)（在第 16 页上）

状态字母

显示屏顶行可以包含下列状态字母。这些字母可能显示为一组字母，例如“OG”或“NG”。

	名称
B	已阻止 — 系统管理员已禁止您拨打外部呼叫。您只可拨打内部呼叫。

表格接下页...

	名称
D	转移（转接）呼叫 — 您已启用无条件转接。请参阅 呼叫转接 （在第 53 页上）。 • 9621 和 9641 电话会显示一个  图标，表示您已启用“无条件转接”或“请勿打扰”。
G	在组内 — 已将您配置为寻线组的成员，并且已为您启用组成员资格。这意味着您可收到拨打给寻线组的电话。请参阅 组成员资格 （在第 104 页上）。
O	不在服务状态 — 您所属的组处于夜间服务模式。拨打至该组的呼叫将会转至其设置的还原，或者转至语音信箱（如可用）。请参阅 组服务状态 （在第 106 页上）。
S	系统警报 — 如果您被配置为系统管理员，这表示出现系统警报。请参阅 报告系统提醒 （在第 138 页上）。
T	联动 — 您的电话在内部与其他分机联动。拨给您的呼叫会同时在两部电话上提示，您可以在任一电话上应答。请参阅 联动按钮 （在第 128 页上）。
!	无法检索设置 — 这表示电话无法检索您的所有用户设置。如果发生这种情况，可能会限制某些电话功能。请联系您的系统管理员。

相关链接

[状态显示](#)（在第 16 页上）

第4章：状态按钮

状态按钮用来代表您和电话系统上的其他用户拨打和应答的呼叫。它们由您的系统管理员配置。通常情况下，前三个按钮是呼叫状态按钮，但是如有需要，管理员可以为您配置其他状态按钮。那些没有被编为状态按钮的按钮可以编作功能按钮。请参阅[可编程的功能按钮](#)（在第 122 页上）。

有下述几种不同类型的状态按钮：

- **呼叫状态按钮** — 这些按钮用于拨打与应答普通呼叫。
- **桥接状态按钮** — 此类型的按钮镜像其他用户的呼叫状态按钮，并允许您拨打和应答同事的呼叫。
- **呼叫覆盖按钮** — 当某同事有未应答呼叫但应答了这些呼叫时会收到提示。
- **线路状态按钮** — 在特定电话线路上拨打和接听外部呼叫。

当前选择并在您摘机时（例如拿起听筒）使用的状态按钮，由两个系统设置（通常默认为开）控制。上述设置为：

- **空闲线路优先** — 当您没有已连接的呼叫时，空闲线路优先将自动选择第一个可用的呼叫状态或线路状态按钮作为您的当前选定按钮。这意味着它会是您摘机时使用的状态按钮。如果不是这样，您每次摘机拨打呼叫前就需要选择状态按钮。
- **响铃线路优先** — 如果未连接到呼叫，当您收到拨入呼叫时，响铃线路优先会自动将提示中的状态按钮默认为选择的按钮。这意味着您只需拿起话筒、或按下**耳机**或**扬声器**按钮即可接听电话。无振铃线路首选项时，要应答提示中的状态按钮，您必须首先手动按下要选择的按钮。

相关链接

[呼叫状态按钮](#)（在第 18 页上）

[桥接状态按钮](#)（在第 19 页上）

[呼叫覆盖按钮](#)（在第 19 页上）

[线路状态按钮](#)（在第 20 页上）

呼叫状态按钮

呼叫状态按钮用于显示拨入您电话的呼叫和从您的电话拨出的呼叫。拥有多个呼叫状态按钮，您就可以应答和拨打多个呼叫、在通话之间切换及执行其他操作。

当您的所有呼叫状态按钮都在使用中时，随后对您的号码拨打的任何呼叫均将按照您的“忙时转接”设置（如果已设置）进行转接。否则，呼叫将转至语音信箱（如可用）。

默认情况下，系统会显示 **a=**、**b=** 等。如果需要，这可以用其他标签替换。

当用户未连接到一个呼叫时，指示为已选中的按钮是用户不按状态按钮而摘机时将使用的按钮。当用户连接到呼叫时，该呼叫即是选中的按钮。

LED	红色 绿色	名称	名称
	关 关	空闲	呼叫状态不在使用中，并且当前未选定。
	开 /关	空闲且已选定	如上所述，但仅当您摘机时才会使用当前选定的按钮。
	关 闪烁	提示	提示拨入呼叫并伴随铃声。如果正在通话中，则只响一次铃。
	开 闪烁	提示且已选定	如上所述，但仅当您摘机时当前选定的按钮才会应答。
	开 开	在此处使用	当前您有接通的呼叫或正在拨号。
	关 开	在别处使用	呼叫状态按钮正在桥接状态上使用。
	关 快速闪烁	在此处保持	您将呼叫置于保持状态。
	二者都快速闪烁	保持等待转接	
	关 间歇闪烁	在别处保持	桥接状态按钮处一个匹配该呼叫状态的呼叫已被置于保持状态。
	关闭 中断闪烁	无效	该按钮没有为任意功能编程。

相关链接

[状态按钮](#)（在第 18 页上）

桥接状态按钮

桥接状态按钮显示其他用户的呼叫状态按钮之一的状态。它可以用来在其他用户的呼叫状态按钮上应答或加入呼叫。

它也可以用来拨打呼叫，该呼叫状态用户之后可以加入或从保持恢复。

- 当用户的呼叫状态按钮进行提示时，您的匹配的桥接状态按钮也会进行提示。桥接状态按钮可以用来应答呼叫状态按钮有呼叫的用户。
- 当呼叫状态按钮用户使用该呼叫状态应答或拨打呼叫时，您匹配的桥接状态按钮显示该呼叫的状态，如已接通、保持等。
- 桥接状态按钮不支持网络中不同系统的用户。

相关链接

[状态按钮](#)（在第 18 页上）

呼叫覆盖按钮

每一个呼叫覆盖按钮均与您电话系统中的另一用户关联。该按钮允许当该用户有一个未应答呼叫时提示您。

您可以查看呼叫的详细信息，如果需要可应答它。

开始在您的呼叫覆盖按钮上为其进行提示前，被覆盖的用户的设置控制呼叫在其电话上响铃的时间。

呼叫覆盖状态按钮不支持网络中不同系统的用户。

相关链接

[状态按钮](#)（在第 18 页上）

线路状态按钮

线路状态按钮允许您在连接至您电话系统的特定电话线路上拨打和接收呼叫。按钮还可以让您了解线路是否被其他用户使用。

对于拨入呼叫，电话系统仍将确定呼叫的目的地。这可能是一个用户或组。然而，如果您为该线路设置了线路状态按钮，您会看到提示呼叫，如果需要的话并可以应答。

- **私人线路** — 如果您是某条线路的系统默认目的地，且具有该线路的线路状态按钮，则呼叫适用特殊行为。在这种情况下，改线路上的拨入呼叫将仅在线路状态按钮上提示，而非任何其他按钮。这些呼叫也不会遵循任何转接。

相关链接

[状态按钮](#)（在第 18 页上）

第2部分：拨打和应答呼叫

第5章：拨打电话

这款电话提供多种拨打电话的方法。

简言之，只需拨打所需号码即可。应答时，继续使用免提或拿起话筒（如需要）。

相关链接

- [拨打呼叫](#)（在第 22 页上）
- [拨打其他电话](#)（在第 23 页上）
- [从联系人呼叫](#)（在第 23 页上）
- [从呼叫记录呼叫](#)（在第 24 页上）
- [重拨先前号码](#)（在第 24 页上）
- [拨打寻呼呼叫](#)（在第 25 页上）
- [忙碌指示标志](#)（在第 26 页上）
- [成组拨号](#)（在第 26 页上）
- [保留您的号码](#)（在第 27 页上）
- [调整呼叫音量](#)（在第 28 页上）
- [使呼叫静音](#)（在第 28 页上）
- [结束呼叫](#)（在第 28 页上）

拨打呼叫

如果您目前未在通话中，只需拨电话号码。

过程

当没有已连接的呼叫时，开始拨号：

- 系统会自动为呼叫选择第一个可用的状态按钮。
- 呼叫使用电话的扬声器还是耳机，取决于电话的默认免提音频设置。要切换为话筒，只需提起话筒即可。
- 如果您拨打的号码匹配电话系统中一个用户或组，系统便会显示通讯录名称，并且呼叫开始提示它们。否则，只要号码位数足够，电话便会连接至外部电话线路。
- 如果是呼叫内部用户，且无应答，那么您可以设置回拨，方法是按“回拨”，然后按“挂断”结束呼叫。在设置了回拨时，如果下次有用户使用他们的电话或结束当前呼叫，系统会打电话给您，当您应答，会自动向该用户拨打另一呼叫。

相关链接

- [拨打电话](#)（在第 22 页上）

拨打其他电话

如果正在通话中，您仍可以拨打和应答其他呼叫。

过程

1. 可以：
 - 只需按任意空闲呼叫状态键。例如 **b=**。
 - 按“保持”软键。
2. 现有呼叫会自动保持，并通过快闪的绿色指示灯表示。
3. 正常拨打其他电话。
4. 连接其他呼叫后：
 - 您可以使用状态按钮切换呼叫。
 - 按“会议”将这些呼叫整合为电话会议。

相关链接

[拨打电话](#)（在第 22 页上）

从联系人呼叫

您可使用任意通讯录联系人进行呼叫。

- 只要功能菜单中显示“目录”软键，您还可以从电话簿中选择联系人。在这种情况下，系统会自动仅显示该功能支持的联系人类型。

过程

1. 访问联系人通讯录：
 - a. 按  “联系人”键。通讯录菜单显示。
 - b. 使用向左和向右光标键以选择显示的电话簿条目类型。
 - “全部” — 所有电话簿条目。
 - “个人” — 您自己的个人电话簿条目。
 - “外部” — 电话系统中存储的供所有用户使用的电话簿条目。
 - “用户” — 电话系统上的其他用户的名称和号码。
 - “群组” — 电话系统上的寻线组的名称和号码。
 - a. 使用向上和向下光标键以滚动浏览列表。或者，您也可以按照如下所示开始拨打您仅想显示匹配条目的名称：
 - 按某个键可输入该键代表的所有字符。按另一个键将该按钮中的字符添加到上一个按键。
 - 例如，拨打 **527** 会匹配所有以 **JAS** 开头（例如“Jason”）和以 **KAR** 开头（例如“Karl”）的名称以及这 3 个按键代表的任何其他字母组合。请参阅 [目录搜索的操作方式](#)（在第 69 页上）。

- 要删除截止目前输入的所有字符，请按“清除”。
 - b. 如要查看突出显示名称的详细信息，按“详情”。如要返回电话簿，按“列表”。
2. 在突出显示所需条目后，按“呼叫”或按名称旁边的按钮。
 3. 像正常拨打电话一样操作。





相关链接

[拨打电话](#)（在第 22 页上）

从呼叫记录呼叫

您可使用呼叫历史记录拨打电话。

过程

1. 访问通话记录：
 - a. 按下  “呼叫记录” 按钮。
 - 如果您有任何新的未接呼叫记录，按钮灯会亮起，而且打开呼叫记录会显示您的未接呼叫。
 - b. 使用向左/向右光标键以选择显示的记录类型：“全部”、 “拨出呼叫”、 “拨入” 和  “未接电话”。
 - c. 使用向上/向下光标键滚动浏览记录。
2. 按“呼叫”呼叫呼叫记录中显示的号码。如果主叫方隐藏其号码，则此选项不可用。

相关链接

[拨打电话](#)（在第 22 页上）

重拨先前号码

当“重拨”显示时，可用它来拨打之前用过的号码。重拨可以通过两种方式执行，具体取决于您设置的重拨模式，请参阅“[选择您的重拨模式](#)（在第 35 页上）”。

相关链接

[拨打电话](#)（在第 22 页上）

[在“列表模式”下重拨](#)（在第 24 页上）

[在“上次拨打号码模式”下重拨](#)（在第 25 页上）

[重拨](#)（在第 34 页上）

在“列表模式”下重拨

当您的电话的重拨模式设置为“打开呼叫记录”时，将会使用此重拨方法。

过程

1. 访问重拨清单：
 - a. 按“重拨”。将显示呼出呼叫列表。
 - b. 使用向上和向下光标键以滚动浏览最近 10 个呼出呼叫。
2. 按“呼叫”呼叫呼叫记录中显示的号码。
3. 继续与正常拨打呼叫相同的步骤。

相关链接

[重拨先前号码](#)（在第 24 页上）

[重拨](#)（在第 34 页上）

在“上次拨打号码模式”下重拨

当您的电话的重拨模式设置为“最后拨号”时，将会使用此重拨方法。

过程

1. 按“重拨”。
2. 重拨在您个人呼叫记录中最近的呼出呼叫号码。
3. 继续与正常拨打呼叫相同的步骤。

相关链接

[重拨先前号码](#)（在第 24 页上）

拨打寻呼呼叫

为了拨打寻呼呼叫，您必须有权访问由系统管理员提供的寻呼短代码或“广播”功能按钮。

您可以使用自助管理功能将电话的某个功能按钮指定为“广播”按钮。请参阅 [可编程的功能按钮](#)（在第 122 页上）。

- 如果短代码或寻呼按钮已预配置了一个分机号码，则会寻呼该号码的用户或组（如可用）。
- 如果短代码或寻呼按钮未预配置分机号码，则可在使用时输入分机号码。

过程

1. 按寻呼按钮。
2. 拨打您要寻呼的用户或组的号码。
3. 当拨号完成后，寻呼即拨出。

相关链接

[拨打电话](#)（在第 22 页上）

忙碌指示标志

默认情况下，在进行内部呼叫时，如果您呼叫的内部用户已经在通话中或设置为请勿打扰，电话系统不会向您提供任何指示标志。呼叫会直接响铃或进入语音信箱。

但是，您可以通过各种方法获得他们的状态：

- 如果需要某个用户的状态指示而不需要拨打电话，可以向您的电话添加一个“用户”按钮。请参阅[可编程的功能按钮](#)（在第 122 页上）
- 其他用户可以配置缺席留言。当您呼叫他们时，您的电话上会显示他们配置的缺席留言。您可以使用可编程的“缺席留言”按钮设置自己的缺席留言。请参阅[可编程的功能按钮](#)（在第 122 页上）。
- 不过，系统管理员可为选定用户或整个系统启用忙碌指示标志。启用此功能后，如果呼叫这些用户时不转入语音信箱，将会在您的电话上显示“免打扰”或“在另一呼叫上”。

相关链接

[拨打电话](#)（在第 22 页上）

成组拨号

通过电话的菜单，您可以选择当拨打呼叫时是使用传统，还是成组拨号。每当您使用支持成组拨号的电话时，您所选择的设置就会应用。

- 成组拨号允许您撰写和编辑在电话显示屏上拨入的数字，然后再发送到电话系统进行拨号。
- 使用传统拨号方式，当您在电话上开始拨入号码时，电话立即连接到电话系统，并开始传送您拨打的数字到电话系统。您不能更正已拨入的数字，除非你已经结束该呼叫，再次开始。

相关链接

[拨打电话](#)（在第 22 页上）



[使用成组模式拨号](#)（在第 26 页上）

[启用/禁用成组拨号](#)（在第 27 页上）

使用成组模式拨号

过程

1. 当没有已连接的呼叫时，开始拨号。在拨号之前不要拿起话筒或选择耳机、扬声器或状态按钮：
 - 您可以使用向左光标键或“退格键”键删除拨打的上一个数字。
 - 按“清除”可清除目前为止拨打的所有号码。
2. 当您拨完号码后，可以选择拨打呼叫的方式：
 - 拿起话筒即可使用话筒呼叫。

- 按“呼叫”软键或“确定”按钮开始使用电话的默认免提音频路径（扬声器或耳机）进行呼叫。您也可以按其中一个闲置呼叫状态按钮，使用该状态来拨打呼叫。
- 按  “耳机”按钮，使用连接至电话的耳机开始呼叫。
- 按  “扬声器”按钮，使用电话的免提扬声器开始呼叫。

相关链接

[成组拨号](#)（在第 26 页上）

启用/禁用成组拨号

您可以通过电话的“功能”菜单启用或禁用成组拨号设置。

过程

1. 按“功能”功能软键（如显示）。
 - 要在呼叫期间执行此操作，请按  “PHONE”电话键，然后按“功能”。
2. 使用光标键选择“呼叫设置”。
3. 使用向上和向下光标键以突出显示“全体拨号”。
4. 按“更改”按钮以选择“开”或“关”。
5. 按“保存”。

相关链接

[成组拨号](#)（在第 26 页上）

保留您的号码

您可以选择在外部呼叫时保留您的号码。

- 您的系统管理员可以配置您是否可以访问此菜单。

注意：

- 此选项的使用取决于外部线路提供商。在某些情况下，尝试使用此功能可能导致呼叫失败。如果发生这种情况，则应关闭该功能。

过程

1. 按“功能”功能软键（如显示）。
 - 要在呼叫期间执行此操作，请按  “PHONE”电话键，然后按“功能”。
2. 使用光标键选择“呼叫设置”。
3. 使用向上和向下光标键以突出显示“暂停号码”。
4. 按“更改”按钮以选择“开”或“关”。
5. 按“保存”。

拨打电话

相关链接

[拨打电话](#)（在第 22 页上）

调整呼叫音量

通话时，您可以调节拨入呼叫的音量。音量调节仅适用于您现在正在使用的设备（听筒，耳机或扬声器）。

过程

1. 电话连接时，使用 + 加号和 - 减号键调节音量。
2. 显示将在几秒后恢复正常。

相关链接



[拨打电话](#)（在第 22 页上）

使呼叫静音

将呼叫静音后，对方听不到您讲话，但是您仍可以听到对方讲话。

- 即使您在通话之间切换，呼叫也保持静音。

过程

1. 要开启静音，请按  “静音” 键。当呼叫静音时，按钮点亮。
2. 如要关闭静音，可以再次按  “静音” 键。



相关链接

[拨打电话](#)（在第 22 页上）

结束呼叫

过程

可以对呼叫使用多种方法。可以：

- 要结束显示屏上当前突出显示的呼叫，按“挂断”。
- 要结束话筒上连接的呼叫，放回话筒即可。
- 要结束电话扬声器上连接的呼叫，按  “扬声器” 键。
- 要结束电话耳机上连接的呼叫，按  “耳机” 键。

相关链接

[拨打电话](#)（在第 22 页上）

第6章：应答呼叫

您可以使用电话同时处理多个呼叫。虽然在任意时间您只能有一个连接的呼叫（通话），但您可以有等待应答的其他呼叫和更多处于保持状态的呼叫。

每个呼叫都将显示在电话的状态按钮上，请参阅“[状态按钮](#)（在第 18 页上）”。除非所有可用的呼叫状态按钮均处于使用状态，否则系统不会将您视为正忙于进一步处理呼叫。

相关链接



- [应答新呼叫](#)（在第 29 页上）
- [应答另一呼叫](#)（在第 30 页上）
- [将呼叫转至语音信箱](#)（在第 30 页上）
- [静音（忽略）提示的呼叫](#)（在第 31 页上）
- [挂断呼入呼叫](#)（在第 31 页上）
- [寻呼](#)（在第 31 页上）
- [显示其他呼叫](#)（在第 32 页上）
- [使用呼叫代答](#)（在第 32 页上）
- [呼叫代答短代码](#)（在第 33 页上）



应答新呼叫

状态按钮上缓慢闪烁红色指示灯代表提示呼叫。还可能伴随响铃及留言指示灯闪烁。

- **注意：**本指南假设自动保持已启用（默认）。系统管理员可以禁用系统自动保持，这种情况下将会自动地断开而不是保持呼叫。

过程

1. 如果您目前不在通话中，您可以通过以下方式应答提示呼叫：
 - 要使用话筒应答呼叫，拿起话筒。
 - 要通过免提应答呼叫，按  “扬声器” 键。
 - 要使用耳机应答呼叫，按  “耳机” 键。
 - 只需按提醒状态按钮即会通过扬声器或耳机应答呼叫，具体取决于电话的默认音频路径设置。请参阅 [默认免提音频路径](#)（在第 121 页上）。
2. 接通电话后，您可在不同通话模式间切换：
 - 如要切换为话筒模式，提起话筒。
 - 要切换到免提，按  “扬声器” 扬声器键。如果您正在使用话筒，现在即可将话筒放回。

- 如要切换至耳机接听模式，按  “耳机” 键。如果您正在使用话筒，现在即可将话筒放回。
- 如果您已经通过扬声器或耳机应答了呼叫，选择另一个模式之前再一次按  “扬声器” 或  “耳机” 键会结束此呼叫。
- 只需按呼叫状态按键或任何其他状态按钮会将当前呼叫置于保持状态。

相关链接

[应答呼叫](#)（在第 29 页上）

应答另一呼叫

您可以使用电话同时处理多个呼叫。虽然在任意时间您只能有一个连接的呼叫（通话），但您可以有其他处于保持状态的呼叫。

状态按钮上缓慢闪烁红色指示灯代表提示呼叫。对于其他呼叫，没有响铃，或只有单个提醒音。

如果您正在通话中，自动应答新呼叫会将当前呼叫置于保持状态，除非您先按“挂断”。

- **注意：**本指南假设自动保持已启用（默认）。系统管理员可以禁用系统自动保持，这种情况下将会自动地断开而不是保持呼叫。

过程

1. 要应答等待呼叫，按指示新呼叫的状态键。新呼叫将被应答，您的现有呼叫会自动置于保持状态。
2. 要在呼叫之间切换，可以按要与其通话的呼叫的状态按钮。
3. 所显示的软键功能与当前突出显示的呼叫有关。通常，这是刚刚应答的呼叫或由按下的最后一个状态键表示的呼叫，但是使用显示屏下方的光标键，您可以更改要突出显示哪个呼叫，同时仍然保持与当前呼叫的连接。

相关链接

[应答呼叫](#)（在第 29 页上）

将呼叫转至语音信箱

可将呼叫您的电话直接转移至语音信箱。

过程

1. 如果显示屏上目前未突出显示呼叫，使用向上和向下光标键以突出显示该呼叫。
2. 按“到语音信箱”软键。呼叫则重新定向至语音信箱。

相关链接

[应答呼叫](#)（在第 29 页上）

静音（忽略）提示的呼叫

您可以使当前正在进行提示的呼叫的振铃器静音。

过程

1. 如果显示屏上目前未突出显示呼叫，使用向上和向下光标键以突出显示该呼叫。
2. 按“忽略”软键。该呼叫将会继续进行提示，但不会响铃。

相关链接

[应答呼叫](#)（在第 29 页上）

挂断呼入呼叫

您可以尝试挂断拨入呼叫，而不应答它。根据呼叫类型和其他选项的不同，挂断呼叫的结果也有所不同：

- 如果呼叫类型为寻线组呼叫，则挂断拨入呼叫会导致该呼叫被发送给组中的下一业务代表，或呼叫可能按照其他寻线组设置操作（其中可能包括将呼叫再次发送给您）。
- 如果呼叫类型为直接打给您的呼叫，则挂断该呼叫可能导致以下结果：
 - 转至无人应答时转接目的地（如果已设置并启用）。请参阅[呼叫转接](#)（在第 53 页上）。
 - 否则，呼叫转至您的语音信箱（如有）。
 - 否则，呼叫继续响铃（挂断未生效）。
- 如果呼叫是从长时间保持或驻留状态返回，您可以挂断该呼叫。

过程

1. 如果显示屏上目前未突出显示呼叫，使用向上和向下光标键以突出显示该呼叫。
2. 按“挂断”键。您还可以将挂断功能分配给某个可编程按键。请参阅[可编程的功能按钮](#)（在第 122 页上）。

相关链接

[应答呼叫](#)（在第 29 页上）

寻呼

如果您没有其他正在进行的已连接呼叫并且您的电话当前处于空闲状态，可以寻呼您的电话。您可以听到呼叫者，但他们不能听到您。

可通过电话的扬声器在哔一声后收听寻呼。寻呼还在显示屏上用“广播”一词指示。

- 要应答寻呼呼叫，请按“接听”按键。呼叫转为正常通话。您可以继续免提或拿起听筒。
- 要忽略寻呼呼叫，请按“挂断”按键。

相关链接

[应答呼叫](#)（在第 29 页上）

显示其他呼叫

电话可以同时处理多个呼叫。虽然在任意时间您只能有一个连接的呼叫，但您可以有其他处于保持、驻留和后续拨入呼叫提示状态的呼叫。每个呼叫（驻留呼叫除外）的状态由每个呼叫单独的呼叫状态按钮指示。

在开始会议之前更改当前显示的呼叫会影响将加入会议的呼叫。请参阅 [上下文敏感会议](#)（在第 48 页上）。

过程

使用向上和向下光标键以选择突出显示的呼叫状态。可在不影响任何当前已连接或保持的呼叫的情况下实现这一点。

- 当前突出显示的按钮以围绕按钮标签的白色边框显示。
- 显示屏底部的软键会自动更改，以反映可对与当前突出显示的按钮关联的呼叫执行的操作（如果有）。

相关链接

[应答呼叫](#)（在第 29 页上）

使用呼叫代答

代答是用来应答在电话系统中振铃的呼叫。

* 注意：

- 您的系统管理员可以配置您是否可以访问此菜单。

过程

1. 按“功能”功能软键（如显示）。
 - 要在呼叫期间执行此操作，请按  “PHONE” 电话键，然后按“功能”。
2. 使用光标键选择“代答”。
 - 要应答应铃呼叫，请按“任何”软键。
 - 要应答针对特定目标振铃的呼叫，请拨目标号码。或者，按“目录”软键从电话簿中选择目标。
3. 该菜单取决于输入的号码的类型：
 - **用户号码**
 - 要应答针对该用户响铃的呼叫，按“代答”软键。

- 要返回输入一个号码，按“清除”键。
- **寻线组号码**
 - 要应答针对组成员响铃的呼叫，按“成员”软键。呼叫不必是给寻线组的呼叫。
 - 要应答对该寻线组的响铃的呼叫，按“组”软键。
 - 要返回输入一个号码，按“清除”键。

相关链接

[应答呼叫](#)（在第 29 页上）

呼叫代答短代码

短代码是您可以拨打来启用和禁用各种功能的号码。以下是默认可使用的短代码。但是，您的系统管理员可以删除和更改提供给您或所有用户的短代码。要使用短代码，您需要保持当前呼叫。

此功能非常有用，因为可从系统上的任何电话拨入。例如，这允许你登录一个基本的模拟分机，仍能控制很多功能。

当您拨入时，一些短代码需要您输入一些信息，通常是分机号码。这是由在短代码中的 **N** 表示，如下所示。

- 有关其他常用拨号短代码的列表，请参阅[短代码](#)（在第 131 页上）。

呼叫代答

- **代答任意呼叫：*30** — 应答电话系统上正在响铃的呼叫。
- **代答组呼叫：*31** — 应答在您所属组上响铃的呼叫。即使组成员资格当前设置为禁用，也可以使用。
- **代答用户呼叫：*32*N#** — 代答在用户分机号码上响铃的呼叫 (**N**)。
- **代答组成员呼叫：*53*N#** — 代答在组成员处响铃的呼叫 (**N**)。这并不一定是组呼。

相关链接

[应答呼叫](#)（在第 29 页上）

第7章：重拨

电话的重拨操作可以在以下模式之一下工作：

- “打开呼叫记录” — 在此模式下，按“重拨”会显示您的最新传出呼叫的列表。您可以选择要从该列表中重拨的呼叫。
- “最后拨号” — 在此模式下，按“重拨”会立即重拨您最近的传出呼叫。

在两种情况下，重拨功能都使用您个人呼叫记录中的呼出呼叫记录。如果您删除呼叫记录（请参阅“[删除完整呼叫记录](#)（在第 79 页上）”），重拨将不会工作，直到保存新的拨出呼叫记录。

相关链接

[在“列表模式”下重拨](#)（在第 24 页上）

[重拨先前号码](#)（在第 24 页上）

[选择您的重拨模式](#)（在第 35 页上）

在“列表模式”下重拨

当您的电话的重拨模式设置为“打开呼叫记录”时，将会使用此重拨方法。

过程

1. 访问重拨清单：
 - a. 按“重拨”。将显示呼出呼叫列表。
 - b. 使用向上和向下光标键以滚动浏览最近 10 个呼出呼叫。
2. 按“呼叫”呼叫呼叫记录中显示的号码。
3. 继续与正常拨打呼叫相同的步骤。

相关链接

[重拨先前号码](#)（在第 24 页上）

[重拨](#)（在第 34 页上）

重拨先前号码

当“重拨”显示时，可用它来拨打之前用过的号码。重拨可以通过两种方式执行，具体取决于您设置的重拨模式，请参阅“[选择您的重拨模式](#)（在第 35 页上）”。

相关链接

[拨打电话](#)（在第 22 页上）

[在“列表模式”下重拨](#)（在第 24 页上）

[在“上次拨打号码模式”下重拨](#)（在第 25 页上）

[重拨](#)（在第 34 页上）

选择您的重拨模式

您可以选择您的电话使用重拨列表，还是使用最后一次呼叫重拨模式。

过程

1. 按“功能”功能软键（如显示）。
 - 要在呼叫期间执行此操作，请按  “PHONE” 电话键，然后按“功能”。
2. 使用光标键选择“呼叫设置”。
3. 使用向上和向下光标键以突出显示“重拨操作”。
4. 系统会显示当前模式：
 - “打开呼叫记录” — 在此模式下，按“重拨”会显示您的最新传出呼叫的列表。您可以选择要从该列表中重拨的呼叫。
 - “最后拨号” — 在此模式下，按“重拨”会立即重拨您最近的传出呼叫。
5. 按“更改”可更改模式。
6. 当系统显示需要的模式时，按“保存”。

相关链接

[重拨](#)（在第 34 页上）

第8章：呼叫转移

在您当前呼叫状态按钮全部处于使用状态时，您依然可以转移呼叫。

• 呼叫和按钮状态指示：

保持以待转移的呼叫的状态指示与标准保持呼叫的不同：

- 当按钮代表保持以待转接的呼叫时，绿灯和红灯均会快速闪烁（震动）。
- 当有保持以待转移的呼叫突出显示时，显示的呼叫状态信息会用“保持转接”而非“保持”为前缀。

• 切换呼叫：

从接通的呼叫切换到现有的保持以待转移的呼叫，会使接通的呼叫处于保持以待转移状态。

过程

1. 按“转移”。当前呼叫会自动处于保持以待转移。
2. 拨打转移的号码。
 - 此外，还可按“目录”来从电话阿布选择用户，或使用“重拨”选项（如适用）。
3. 如果转接目的地无应答，或者不想接受该呼叫，按“转移”软键。
4. 如要完成转移，按“完成”。您可以在振铃时做到这一点。
 - 当呼叫还在振铃时转移，称为无监督转移。
 - 振铃结束后转移，被称为监督转移。

相关链接

[转接呼叫至语音信箱](#)（在第 36 页上）

[转接保持呼叫](#)（在第 37 页上）

[将呼叫转接至手机](#)（在第 37 页上）

转接呼叫至语音信箱

当设置为可视语音模式， “留言” 键可以用来将您的当前呼叫转移到其他用户或组的语音信箱。

过程

1. 电话接通后，按  “留言” 键。您仍然连接到呼叫，可以继续通话。
2. 拨打您要转移到的用户或组的号码。

3. 当它匹配一个用户或组时，会显示其名称。
 - 要将呼叫转接到用户或组的信箱，按“选择”。主叫方将听到几秒钟响铃，然后听到邮箱的问候。
 - 按“取消”取消转接。

相关链接

[呼叫转移](#)（在第 36 页上）

转接保持呼叫

需要考虑各种呼叫转接方案：

- **注意：**也可以通过启动会议来转接保持呼叫，然后从该会议挂断自己。然而，如果您是唯一在会议中的内部用户，根据您的电话系统的配置，挂断自己可能会结束会议。

过程

1. **转接到保持呼叫：**如果您有多个保持呼叫且您想将已连接的呼叫转接至其中一个保持呼叫：
 - a. 按“转移”软键并使用向上和向下光标键以突出显示所需的呼叫状态。
 - b. 当您对设置满意时，按“完成”来转接呼叫，而其他保持呼叫仍为保持状态。
2. **转接到新呼叫：**如果有保持呼叫，但您想将当前呼叫连接至新目的地：
 - 按“转移”软键并使用数字小键盘手动输入目的地，然后按“完成”。
 - 此外，还可按“目录”来从电话阿布选择用户，或使用“重拨”选项（如适用）。
3. **转接前咨询主叫方：**如果已连接目的地呼叫，但您想在完成转接前重新返回始发呼叫：
 - a. 不要按“完成”，像方案 #2 中所述的那样转接目的地呼叫。
 - b. 而是通过按其呼叫状态按钮来选择始发呼叫（“保持等待转接”）。这将目的地呼叫置于“保持等待转接”，以便您可通知初始主叫方。
 - c. 始发呼叫接通后，即可按“完成”以接通两个呼叫。
 - d. 未等待转接的保持呼叫将不受影响。此外，不能有多个“保持等待转接”呼叫。

相关链接

[呼叫转移](#)（在第 36 页上）

[保持呼叫](#)（在第 39 页上）

将呼叫转接至手机

如果您已被配置为移动联动用户，您可以使用功能菜单将呼叫转接至移动设备。

过程

1. 按“功能”功能软键（如显示）。
 - 要在呼叫期间执行此操作，请按  “PHONE” 电话键，然后按“功能”。
2. 使用光标键选择“转接至手机”。

相关链接

[呼叫转移](#)（在第 36 页上）

第9章：保持呼叫

您可保持一个或多个呼叫。

- 保持的呼叫仍会占用用来拨打或应答它的状态按钮。快闪指示灯用于指示保持的呼叫。
- 主叫方将听见保留音乐。如果您的系统没有可用的保留音乐，主叫方每隔几秒钟会听到两声哔哔声。
- 如果您有一个以上的保持呼叫，或一个保持的呼叫和一个已连接的呼叫，按“会议”软键可开始您自己和呼叫之间的会议。

保持呼叫和驻留呼是两个相似的操作。下表总结了驻留呼叫和保持呼叫的主要区别。

用于驻留或保持呼叫时...	保持	驻留
...该呼叫占有一个状态按钮。	是	否
...呼叫者收听保持中音乐（如可用）。	是	是
...呼叫可以由其他用户拨打一个简短代码来恢复。	否	是
...如果您的电话处于空闲状态，呼叫会自动回拨给您。	是	是
...可用于电话会议。	是	是
...可用于启动或添加呼叫到会议。	否	否
...呼叫被指派配唯一的 ID。	否	是

相关链接

[保持电话会议](#)（在第 39 页上）

[保持呼叫](#)（在第 40 页上）

[将呼叫取消保持。](#)（在第 40 页上）

[在呼叫间切换](#)（在第 40 页上）

[转接保持呼叫](#)（在第 37 页上）

保持电话会议

你可以用与保持正常呼叫同样的方式保持会议呼叫。保持会议呼叫，不会影响会议其他各方，他们可以继续交谈。

您仍然会在会议详细信息中被列为电话会议的成员。

! 重要提示：

这仅适用于由您自己的电话系统主持的电话会议。保持由另一个电话系统主持的电话会议，可能会导致该会议听见您的系统保持音乐。

相关链接

[保持呼叫](#)（在第 39 页上）

保持呼叫

过程

要将您当前的呼叫置于保持，按“保持”软键或呼叫状态按钮。

- 保持的呼叫将通过其呼叫状态按钮旁边快速闪烁的绿灯来表示。
- 电话在呼叫信息前显示“保持”。
- 尽管已置于保持，但主叫方可听见保持中的音乐。如果你的系统没有可用的保持音乐，主叫方每隔几秒钟会听到两声哔哔声。

相关链接

[保持呼叫](#)（在第 39 页上）

将呼叫取消保持。

下列任何一种方法都可用于恢复保持中的呼叫。如果您当前有已连接的呼叫，该呼叫将被自动保持。

过程

1. 按带快闪绿色指示灯呼叫状态的状态按钮。
2. 您可使用向上/向下光标键来滚动浏览显示屏。按“取消”软键取消呼叫保持。

相关链接

[保持呼叫](#)（在第 39 页上）

在呼叫间切换

如果有保持中的呼叫（快速闪烁状态按钮）和另一呼叫已连接（红色呼叫状态按钮）的情况下，您可以通过按下保持呼叫的状态按钮来在呼叫间进行切换。当前呼叫会被自动保持，之前保持的呼叫会连接。

当您保持呼叫以便进行转接时，该呼叫被认为是*保持等待转接*并且使用快速闪烁红色和绿色状态按钮来指明。

相关链接

[保持呼叫](#)（在第 39 页上）

转接保持呼叫

需要考虑各种呼叫转接方案：

- **注意：**也可以通过启动会议来转接保持呼叫，然后从该会议挂断自己。然而，如果您是唯一在会议中的内部用户，根据您的电话系统的配置，挂断自己可能会结束会议。

过程

1. **转接到保持呼叫：**如果您有多个保持呼叫且您想将已连接的呼叫转接至其中一个保持呼叫：
 - a. 按“转移”软键并使用向上和向下光标键以突出显示所需的呼叫状态。
 - b. 当您对设置满意时，按“完成”来转接呼叫，而其他保持呼叫仍为保持状态。
2. **转接到新呼叫：**如果有保持呼叫，但您想将当前呼叫连接至新目的地：
 - 按“转移”软键并使用数字小键盘手动输入目的地，然后按“完成”。
 - 此外，还可按“目录”来从电话阿布选择用户，或使用“重拨”选项（如适用）。
3. **转接前咨询主叫方：**如果已连接目的地呼叫，但您想在完成转接前重新返回始发呼叫：
 - a. 不要按“完成”，像方案 #2 中所述的那样转接目的地呼叫。
 - b. 而是通过按其呼叫状态按钮来选择始发呼叫（“保持等待转接”）。这将目的地呼叫置于“保持等待转接”，以便您可通知初始主叫方。
 - c. 始发呼叫接通后，即可按“完成”以接通两个呼叫。
 - d. 未等待转接的保持呼叫将不受影响。此外，不能有多个“保持等待转接”呼叫。

相关链接

[呼叫转移](#)（在第 36 页上）

[保持呼叫](#)（在第 39 页上）

第10章：驻留呼叫

驻留呼叫与保持呼叫相似。但是，驻留呼叫可被电话系统上的其他用户取消驻留。

每个驻留呼叫都有一个号码。默认情况下，号码是您的分机号码加一个数字。

如果您的呼叫驻留时间过长，它们会被返回到您的电话上（空闲时）。默认返回延迟为五分钟。这是一个系统延迟，适用于所有的用户，并且可以由系统管理员更改。返回呼叫会忽略任何转接或请勿打扰设置。

设置为“呼叫驻留”操作的功能按钮可用来驻留和取消驻留呼叫，并指示驻留的呼叫。

保持呼叫和驻留呼是两个相似的操作。下表总结了驻留呼叫和保持呼叫的主要区别。

用于驻留或保持呼叫时...	保持	驻留
...该呼叫占有一个状态按钮。	是	否
...呼叫者收听保持中音乐（如可用）。	是	是
...呼叫可以由其他用户拨打一个简短代码来恢复。	否	是
...如果您的电话处于空闲状态，呼叫会自动回拨给您。	是	是
...可用于电话会议。	是	是
...可用于启动或添加呼叫到会议。	否	否
...呼叫被指派唯一的 ID。	否	是

相关链接

[驻留短代码](#)（在第 42 页上）

[驻留呼叫（功能按钮）](#)（在第 43 页上）

[使用状态菜单取消驻留呼叫](#)（在第 43 页上）

[驻留并寻呼](#)（在第 44 页上）

驻留短代码

短代码是您可以拨打来启用和禁用各种功能的号码。以下是默认可使用的短码。但是，您的系统管理员可以删除和更改提供给您或所有用户的短代码。要使用短代码，您需要保持当前呼叫。

此功能非常有用，因为可从系统上的任何电话拨入。例如，这允许你登录一个基本的模拟分机，仍能控制很多功能。

当您拨入时，一些短代码需要您输入一些信息，通常是分机号码。这是由在短代码中的 **N** 表示，如下所示。

- 有关其他常用拨号短代码的列表，请参阅[短代码](#)（在第 131 页上）。

驻留/取消驻留

- **驻留呼叫：*37*N#** — 使用拨打的号码驻留保持的呼叫，该拨打的号码将取代 **N**。
- **取消驻留呼叫：*38*N#** — 取消驻留已使用以下号码驻留的呼叫：**N**。

相关链接

[驻留呼叫](#) (在第 42 页上)

驻留呼叫 (功能按钮)

- 您的系统管理员可以配置您是否可以访问此菜单。

过程

1. 按“功能”功能软键（如显示）。
 - 要在呼叫期间执行此操作，请按  “PHONE” 电话键，然后按“功能”。
2. 使用光标键选择以下选项之一：
 - “呼叫驻留” — 在系统上驻留呼叫，并在您的电话上显示驻留呼叫指示
 - “呼叫驻留到其他分机” — 在系统上驻留呼叫，并其他选择的分机上显示驻留呼叫指示。
3. 按“选择”。

相关链接

[驻留呼叫](#) (在第 42 页上)

使用状态菜单取消驻留呼叫

当驻留呼叫被保持在电话系统中，可以由任何其他用户取消驻留，该驻留呼叫指示会被发送到一个特定的分机。如果有任何针对您电话驻留的呼叫，您可通过“状态”菜单查看和取消驻留它们。

- 您的系统管理员可以配置您是否可以访问此菜单。

过程

1. 按“状态”功能软键（如显示）。
 - 要在呼叫期间执行此操作，请按  “PHONE” 电话键，然后按“状态”软键。
2. 如果您有任何驻留呼叫，系统会显示“驻留...”选项。如果没有针对您分机驻留的呼叫，该选项则不会显示。
3. 按“详情”软键。
4. 使用光标键以滚动浏览驻留呼叫。
5. 如要取消驻留特定呼叫，则要突出显示相应呼叫，然后按“连接”软键。

相关链接

[驻留呼叫](#)（在第 42 页上）

驻留并寻呼

驻留呼叫的这种方法仅在您的电话系统经过特殊配置后可用。在使用前，您还需要在您的电话上添加一个“驻留并寻呼”按钮。请参阅 [可编程的功能按钮](#)（在第 122 页上）。

- 驻留和寻呼使用一组驻留时段号码，经由您的系统管理员配置，运作方式与分级号码相似。
- 当您在驻留通道之一驻留一个呼叫后，您或系统上的任何其他用户可拨打该驻留通道以取消驻留该呼叫。
- 您的系统管理员还可配置最多 3 个用于寻呼的寻线组。当您驻留一个呼叫时，在显示所用的驻留通道号码后，您的电话会显示寻呼选项。
- 使用“驻留并寻呼”驻留的呼叫不在您电话的“状态”菜单中显示。然而，如果驻留时间过长，您驻留的呼叫将重新呼叫您的电话。
- 如果您的电话有任何“呼叫驻留”按钮设置为与针对“驻留并寻呼”而配置的驻留通道号码相匹配，则这些按钮指示何时在该驻留通道中驻留呼叫，并可用于取消驻留呼叫。然而，当用于呼叫驻留时，电话不显示寻呼选项。

过程

1. 按电话上的“驻留并寻呼”按钮。该呼叫会被驻留，并且显示取消驻留该呼叫所需的驻留通道号码。
2. 如果您想要生成一个已驻留呼叫的寻呼通知，按“广播”。否则，请按“退出”。
3. 为方便您选择您想要寻呼的用户或寻线组，这里提供多个方法：
 - 选择预配置寻线组之一，并按“广播”。
 - 按“目录”。从电话簿中选择您想要拨打的用户或寻线组，并按“广播”。
 - 拨打您想要寻呼的用户或寻线组的分机号码，并按“广播”。

相关链接

[驻留呼叫](#)（在第 42 页上）

第11章：会议

电话系统支持多个会议呼叫，其他方可添加至任何会议呼叫，直至达到系统的会议容量。任何特定会议呼叫最多均可支持64方。

- 如果您是唯一在会议中的内部用户，根据您的电话系统的配置，挂断自己可能会结束会议。详情请咨询系统管理员。

相关链接

- [开始会议](#)（在第 45 页上）
- [将一般呼叫转换为会议](#)（在第 46 页上）
- [使用保持功能添加其他通话方](#)（在第 46 页上）
- [不使用保持功能添加其他通话方](#)（在第 46 页上）
- [查看会议详细信息](#)（在第 47 页上）
- [挂断/静音通话方](#)（在第 47 页上）
- [保持会议呼叫](#)（在第 48 页上）
- [退出会议](#)（在第 48 页上）
- [上下文敏感会议](#)（在第 48 页上）
- [会议短代码](#)（在第 49 页上）

开始会议

这是一种创建会议的简单方法。如需了解更加复杂的场景，请参阅“[上下文敏感会议](#)（在第 48 页上）”。

过程

1. 如果未在通话中，请拨打呼叫给第一方或应答呼叫。
2. 按“会议”键。当前呼叫就会自动置于保持状态。
3. 拨打您想要添加到会议的与会方号码。
 - 若他们应答并愿意加入呼叫，再次按“会议”。此通话和您当前保持的通话会转换为电话会议。
 - 若他们不愿意加入呼叫或未应答，按“挂断”。然后，按先前保持呼叫的状态键重新连接至此呼叫。

相关链接

- [会议](#)（在第 45 页上）

将一般呼叫转换为会议

如果系统管理员在您的电话上配置了一个“添加到会议”按钮，您可以按该按钮将当前呼叫转换为双方会议。随后，您无需将目前呼叫设置为保持便可访问会议详细信息功能，例如添加、静音和挂断与会方。

联系您的系统管理员，了解添加“添加到会议”按钮的详细信息。

相关链接

[会议](#)（在第 45 页上）

使用保持功能添加其他通话方

这种将通话方添加到会议的方法会将您的会议连接暂时置于保持状态。这样您便可以收听呼叫进度，并在现有与会方听不到该对话的情况下与接听新呼叫的人员对话。

在您尝试添加新的通话方时，已加入会议的其他通话方可以继续互相交谈。您也可以不使用保持功能添加其他通话方。

过程

1. 按**会议**将会议置于保持状态。这不影响其他会议各方，他们可以继续互相交谈。
2. 按其上面可用的状态键拨打呼叫。
3. 拨打您想要添加到会议的与会方号码。
 - 若他们应答并愿意加入呼叫，再次按“会议”。此通话和您当前保持的通话会转换为电话会议。
 - 若他们不愿意加入呼叫或未应答，按“挂断”。然后，按先前保持呼叫的状态键重新连接至此呼叫。

相关链接

[会议](#)（在第 45 页上）

不使用保持功能添加其他通话方

您可以将其他参与方添加到会议中，而此过程中无需将连接置为会议保持状态。这意味着会议中的每个人都会听到呼叫进度，并在他们应答时可立即听到其他参与方的声音。

如果您不希望让当前会议听到该进度，您也可以使用保持方式添加一个新的参与方。

过程

1. 如果没有突出显示，按向上或向下光标键可显示电话会议。
2. 按“详情”软键。
3. 按“添加”。

4. 输入您希望添加的参与方号码，并按“呼叫”。或者，按“目录”从电话簿中选择姓名。
5. 如果另一方无人应答、无法联系或不愿意加入会议，按“挂断”。

相关链接

[会议](#)（在第 45 页上）

查看会议详细信息

可以显示在一个电话会议中通话方名单。

过程

1. 如果没有突出显示，按向上或向下光标键可显示电话会议。
2. 按“详情”软键。
3. 您可以执行各种操作：
 - 要滚动浏览会议中的通话方名单，使用向上和向下光标键。
 - 如要从会议中挂断主叫方，将其突出显示，然后按“挂断”。要离开会议，您可自行挂断。
 - 如要静音主叫方，将其突出显示，然后按“静音”。再按一次静音键即可取消静音。
 - 要在不保持会议的情况下将另一方加入会议，请按添加“添加”。
 - 如要返回呼叫显示屏，按“返回”软键。

相关链接

[会议](#)（在第 45 页上）

挂断/静音通话方

您可以从电话会议挂断通话方，包括您自己。您也可以静音其他各方。

- 如果您是唯一在会议中的内部用户，根据您的电话系统的配置，挂断自己可能会结束会议。详情请咨询系统管理员。

过程

1. 当连接到电话会议时，如果按“详情”键，系统会显示会议详细信息菜单。
2. 之后您可以执行以下操作：

相关链接

[会议](#)（在第 45 页上）

保持会议呼叫

使用“保持”软键，您可以将电话会议置于保持，方法与用于正常通话方法相同。该电话会议的状态键将呈现快速闪烁的红灯。

要将会议取消保持，按状态键。

❗ 重要提示：

- 你可以用与保持正常呼叫同样的方式保持会议呼叫。保持会议呼叫，不会影响会议其他各方，他们可以继续交谈。您仍然会在会议详细信息中被列为在电话会议的成员。
- 这仅适用于由您自己的电话系统主持的电话会议。保持由另一个电话系统主持的电话会议，可能会导致该会议听见您的系统保持音乐。

相关链接

[会议](#)（在第 45 页上）

退出会议

- 如果您是唯一在会议中的内部用户，根据您的电话系统的配置，挂断自己可能会结束会议。详情请咨询系统管理员。

过程

1. 如果没有突出显示，按向上或向下光标键可显示电话会议。
2. 按“详情”软键。
3. 默认情况下，系统通常已选中您自己的名称。但如果没有，请使用向上或向上光标键以选中您自己的名称。
4. 按“挂断”。

相关链接

[会议](#)（在第 45 页上）

上下文敏感会议

本手册中的上一个开始会议方法仅包含你想要当前呼叫和所有保持呼叫一起加入会议的简单场景。但在，也会出现一些具有多个正在进行的呼叫的场景，而您可能只想将特定呼叫加入会议。

这可以通过滚动视图以更改当您按“会议”时突出显示的呼叫来实现。例如：

- **要将当前呼叫和特定保持呼叫加入会议，请执行以下操作：**滚动呼叫视图以突出显示所需的保持呼叫。按“会议”。该保持呼叫将与当前呼叫一起加入会议，而不影响任何其他保持呼叫。

下表基于电话显示屏上当前突出显示的呼叫总结了哪些呼叫将会加入会议。“保持等待转接”呼叫是通过按“会议”或“转移”而置于保持状态的呼叫。

下列内容仅适用于由电话发起的会议。如果会议由其他地方发起（例如应用程序），则所有当前和保持呼叫（无论类型如何）的传统会议行为均依然适用。

加亮显示的呼叫	处于优先顺序的其他情况	按下“会议”时的结果:	当前的呼叫	保持的呼叫	保持等待转接
接通的呼叫	没有呼叫保持等待转接	将接通的呼叫和所有保持的呼叫添加到会议。	✓	✓	-
	保持等待转接的呼叫	将接通的呼叫和保持等待转接的呼叫添加到会议。所有其他保持的呼叫不受影响。	✓	-	✓
已保持的呼叫	接通的呼叫	将保持的呼叫和接通的呼叫添加到会议。包括保持等待转接的呼叫在内的其他保持呼叫不受影响。	✓	-	-
	保持等待转接的呼叫	将保持的呼叫和保持等待转接的呼叫添加到会议。所有其他保持的呼叫不受影响。	-	-	✓
	保持的呼叫	将所有其他保持的呼叫添加到会议。	-	✓	-
保持等待转接的呼叫	接通的呼叫	将保持等待转接的呼叫与接通的呼叫添加到会议。所有其他保持的呼叫不受影响。	✓	-	✓
	保持的呼叫	将保持等待转接的呼叫与其他所有保持的呼叫一起添加到会议。	-	✓	✓

要更改当前突出显示的呼叫:

- 使用向上和向下光标键以选择当前突出显示的呼叫状态。可在不影响任何当前已连接或保持的呼叫的情况下实现这一点。
 - 当前突出显示的按钮以围绕按钮标签的白色边框显示。
 - 显示屏底部的软键会自动更改，以反映可对与当前突出显示的按钮关联的呼叫执行的操作（如果有）。

相关链接

[会议](#)（在第 45 页上）

会议短代码

短代码是您可以拨打来启用和禁用各种功能的号码。以下是默认可使用的短代码。但是，您的系统管理员可以删除和更改提供给您或所有用户的短代码。要使用短代码，您需要保持当前呼叫。

此功能非常有用，因为可从系统上的任何电话拨入。例如，这允许你登录一个基本的模拟分机，仍能控制很多功能。

当您拨入时，一些短代码需要您输入一些信息，通常是分机号码。这是由在短代码中的 **N** 表示，如下所示。

- 有关其他常用拨号短代码的列表，请参阅[短代码](#)（在第 131 页上）。

会议

会议

- **将保持的呼叫添加到会议：*47** — 在您和任何您保持的呼叫之间发起会议。

相关链接

[会议](#)（在第 45 页上）

第3部分：重定向您的呼叫

呼叫重定向选项

电话系统支持多种不同的呼叫重定向方式。主要方式包括：

- **重新定向** — 暂时将您的所有呼叫重定向到另一个电话，您将与该电话的普通用户共享。使用此功能有两个方式：
 - **重新定向到** — 从您自己的电话设定重新定向目的地。
 - **重新定向到此** — 从您要使用的电话设置重新定向的目的地。
- **转接** — 将来电转接到内部或外部号码。
 - **忙时转接** — 达到您可以接收的来电限制数量时转接。
 - **无人应答时转接** — 来电已在您的电话上振铃但未被应答时转接。
 - **无条件转接** — 立即转接呼叫。可以选择转接到语音信箱作为一个选项。
- **请勿打扰** — 如果可以，将所有呼叫重定向至语音信箱。否则，呼叫会重定向至忙音。
 - 请勿打扰例外号码可以用来允许来自特定号码的呼叫，忽略请勿打扰。
- **联动** — 联动是一种可以让打给您的电话在其他电话（而不是您的电话）上振铃的过程。联动选项只有在由您的系统管理员配置后才可用。系统支持几种联动方法：
 - **内部联动** — 在分机和另一个内部分机上振铃。
 - **移动联动** — 在分机号码和外部号码上振铃。
 - **后备联动** — 在系统无法检测到与正常电话的连接时，在外部号码上振铃。

方法		呼叫重新定向			目标		
		内部	外部	组	内部	外部	语音信箱
重新定向	要重新定向到的号码	✓	✓	✓	✓	-	-
	重新定向到指定号码	✓	✓	✓	✓	-	-
前进	忙碌时转接	✓	✓	-	✓	✓	-
	无应答前转	✓	✓	-	✓	✓	-
	无条件转接	✓	✓	✓	✓	✓	✓
免打扰		✓	✓	-	-	-	✓

表格接下页...

重定向您的呼叫

方法		呼叫重新定向			目标		
联动	内部	✓	✓	✓[1]	✓	✓	✓
	移动	✓	✓	✓[1]	-	✓	-
	还原	✓	✓	✓[1]	-	✓	-

1. 由系统管理员配置。

第12章：呼叫转接

转接是用来重定向呼叫到另一分机或外部号码。

无条件转接

无条件转接可用于立即重新定向您的电话。

- 默认情况下，此功能只适用于给您的外部传入呼叫。但是，如果需要，也可以选择内部呼叫和/或寻线组呼叫。
- 启用后，所有匹配设置的呼叫会被转移至设置为无条件转接目的地的号码。这个号码可以是内部或外部的。
- 您仍然可以使用电话拨出呼叫。如果您摘机，会听到中断的拨号音。
- 如果您同时还设置了无人应答时转接，则在振铃时间超过默认应答时间（默认 15 秒）后无条件转接呼叫仍未应答时，系统会将呼叫重定向至无人应答时的目的地号码（如果不同）。注意，这并不总是发生，呼叫可能已转接到外部号码。
- 如果您还启用了语音信箱、转接的呼叫仍未应答，系统会将此呼叫重定向至语音信箱。注意，这种情况并不总是发生，呼叫可能已转接到外部号码。

忙碌时转接

“忙时转接”在您的电话不能够处理更多给您的呼叫时，重新定向您的呼叫。

- 默认情况下，此功能只适用于给您的外部传入呼叫。但是，如果需要，也可以选择内部呼叫。
- 启用后，所有匹配设置的呼叫会被转移至设置为“忙碌/未应答时转接”的目的地号码。这个号码可以是内部或外部的。
- “忙碌”是指已经有没有可用的呼叫状态按钮，不能呈现更多的呼叫。
- 在您忙碌时，寻线组呼叫不会显现，所以不根据此设置转接。
- “忙碌时转接”和“无人应答时转接”选项使用相同的转接目的地号码。如果没有设置号码，则使用与“无条件转接”相同的目的地。
- 如果您还启用了语音信箱、转接的呼叫仍未应答，系统会将此呼叫重定向至语音信箱。注意，这种情况并不总是发生，呼叫可能已转接到外部号码。

无应答前转

无人应答时转接重新定向已在您的电话上提示但由于某种原因未接听的呼叫。

- 默认情况下，此功能只适用于给您的外部传入呼叫。但是，如果需要也可以选择内部呼叫。
- 启用后，所有匹配设置的呼叫会被转移至设置为忙碌/未应答时转接的目的地号码。这个号码可以是内部或外部的。
- 无人应答的定义为已经向您的电话提示超过您的无人应答时间（默认 15 秒）。
- 寻线组呼叫不被转接。
- “忙碌时转接”和“无人应答时转接”选项使用相同的转接目的地号码。如果没有设置号码，则使用与“无条件转接”相同的目的地。

- 如果您还启用了语音信箱、转接的呼叫仍未应答，系统会将此呼叫重定向至语音信箱。注意，这种情况并不总是发生，呼叫可能已转接到外部号码。

相关链接

- [无条件转接（状态菜单）](#)（在第 54 页上）
- [无条件转接（功能菜单）](#)（在第 54 页上）
- [忙碌/无人应答时转接（功能菜单）](#)（在第 55 页上）
- [无人应答时转接（状态菜单）](#)（在第 55 页上）
- [忙碌时转接（状态菜单）](#)（在第 56 页上）
- [呼叫转接短代码](#)（在第 57 页上）

无条件转接（状态菜单）

您可以通过“状态”菜单清除或更改您的“无条件转接”设置。

过程

1. 按“状态”功能软键（如显示）。
 - 要在呼叫期间执行此操作，请按  “PHONE” 电话键，然后按“状态”软键。
2. 使用光标键选择“无条件转接”。
 - 要关闭“无条件转接”，请按“关”软键。
 - 要更改转接设置，按“详情”软键。
3. 按“保存”。

相关链接

- [呼叫转接](#)（在第 53 页上）

无条件转接（功能菜单）

您可以使用功能菜单更改“无条件转接”设置。

- 您的系统管理员可以配置您是否可以访问此菜单。

过程

1. 按“功能”功能软键（如显示）。
 - 要在呼叫期间执行此操作，请按  “PHONE” 电话键，然后按“功能”。
2. 使用光标键选择“前进”。
3. 使用光标键选择“无条件转接”。
 - **打开/关闭** — 选择“无条件转接”。按“开”或“关”更改当前设置。当您打开“无条件转接”时，如果当前没有设置目的地，则显示屏会跳转到目的地字段。

- **选择要转接的呼叫** — 选择“呼叫类型”。按“更改”查看不同的选项。当系统显示需要的选项时，按“保存”。选项为“仅外部”、“外部和组”、“非组”和“所有呼叫”。
 - **设置目的地** — 选择“目标”。按“编辑”并输入所需号码或按“转接至语音信箱”选项的“到语音信箱”。
 - 如果您选择语音信箱作为目的地，并要输入其他目的地，则您需要先关闭“无条件转接”。
4. 按“保存”。

相关链接

[呼叫转接](#) (在第 53 页上)

忙碌/无人应答时转接 (功能菜单)

您可以使用“功能”菜单关闭或打开“无人应答时转接”和“忙碌时转接”。

- 您的系统管理员可以配置您是否可以访问此菜单。

过程

1. 按“功能”功能软键（如显示）。
 - 要在呼叫期间执行此操作，请按  “PHONE” 电话键，然后按“功能”。
2. 使用光标键选择“前进”。
3. 使用光标键选择“忙时/无人应答时转接”。
4. 使用光标键以浏览菜单选项：
 - 要打开或关闭“忙碌时转接”，突出显示“忙碌时转接”并按下“开”或“关”。
 - 要打开或关闭“无人应答时转接”，突出显示“无人应答时转接”并按下“开”或“关”。
 - 要选择可以转接的呼叫，突出显示“呼叫类型”。按“更改”在“所有呼叫”或“仅外部”之间切换。
 - 要变更目的地，突出显示“目标”并按“编辑”。输入号码，然后按“选择”。
 - 按“保存”保存任何更改。

相关链接

[呼叫转接](#) (在第 53 页上)

无人应答时转接 (状态菜单)

如果您的电话设定为“无人应答时转接”，您可以通过“状态”菜单清除或更改您的转接设置。

- 您的系统管理员可以配置您是否可以访问此菜单。

过程

1. 按“状态”功能软键（如显示）。
 - 要在呼叫期间执行此操作，请按  “PHONE” 电话键，然后按“状态”软键。
2. 使用光标键选择“无应答前转”。
3. 要关闭转接，按“关”。
4. 要更改设置，按“详情”。
 - 要打开或关闭“忙碌时转接”，突出显示“忙时转接”并按下“开”或“关”。
 - 要打开或关闭“无人应答时转接”，突出显示“无人应答时转接”并按下“开”或“关”。
 - 要选择可以转接的呼叫，突出显示“呼叫类型”。按“更改”在“所有呼叫”或“仅外部”之间切换。
 - 要变更目的地，突出显示“目标”并按“编辑”。输入号码，然后按“选择”。
 - 按“保存”保存任何更改。

相关链接

[呼叫转接](#)（在第 53 页上）

忙碌时转接（状态菜单）

如果您的电话设定为“忙碌时转接”，您可以通过“状态”菜单清除或更改转接设置。

- 您的系统管理员可以配置您是否可以访问此菜单。

过程

1. 按“状态”功能软键（如显示）。
 - 要在呼叫期间执行此操作，请按  “PHONE” 电话键，然后按“状态”软键。
2. 使用光标键选择“无应答前转”。
3. 要关闭转接，按“关”。
4. 要更改设置，按“详情”。
 - 要打开或关闭“忙碌时转接”，突出显示“忙时转接”并按下“开”或“关”。
 - 要打开或关闭“无人应答时转接”，突出显示“无人应答时转接”并按下“开”或“关”。
 - 要选择可以转接的呼叫，突出显示“呼叫类型”。按“更改”在“所有呼叫”或“仅外部”之间切换。
 - 要变更目的地，突出显示“目标”并按“编辑”。输入号码，然后按“选择”。
 - 按“保存”保存任何更改。

相关链接

[呼叫转接](#)（在第 53 页上）

呼叫转接短代码

短代码是您可以拨打来启用和禁用各种功能的号码。以下是默认可使用的短码。但是，您的系统管理员可以删除和更改提供给您或所有用户的短代码。要使用短代码，您需要保持当前呼叫。

此功能非常有用，因为可从系统上的任何电话拨入。例如，这允许你登录一个基本的模拟分机，仍能控制很多功能。

当您拨入时，一些短代码需要您输入一些信息，通常是分机号码。这是由在短代码中的 **N** 表示，如下所示。

- 有关其他常用拨号短代码的列表，请参阅[短代码](#)（在第 131 页上）。

转接

- **无条件前转：**
 - **设置无条件转接目的地：*07*N#** — 设置目的地号码 (**N**) 为“无条件转接”，当它为开启时。
 - **无条件转接开：*01** — 开启“无条件转接”。必须已经设置一个目的地。
 - **无条件转接关：*02**
 - **在无条件转接中包括寻线组呼叫：*50**
 - **在无条件转接中排除寻线组呼叫：*51**
- **忙碌/无应答时转接：**
 - **设置忙碌/无人应答时转接的目的地：*57*N#** — 设置“目的地号码 (**N**) 用于“忙碌时转接”和“无应答时转接”。如果没有设置此号码，这些功能将使用“无条件转接”的号码（如果已设置）。
 - **忙碌时转接开：*03**
 - **忙碌时转接关：*04**
 - **开启无人应答时转接：*05**
 - **关闭无人应答时转接：*06**
- **取消所有转接：*00** — 关闭任何转接（包括“无条件转接”、“忙碌时转接”、“无人应答时转接”、“重新定向”和“请勿打扰”）。

相关链接

[呼叫转接](#)（在第 53 页上）

第13章：免打扰

启用“请勿打扰”后：

- 对您的呼叫会重定向到语音信箱（如有）。否则，主叫方会听到忙音。
- 从您的“请勿打扰”例外列表中的号码呼叫的人仍然可以呼叫您，而且仍然可以转接这些呼叫。
- 向您所属的任意寻线组拨打的呼叫不会转给您（除非您是组中最后一个可用的成员）。
- 已在您的电话上提醒的呼叫不受影响，并会继续提醒。
- 您仍然可以使用电话拨出呼叫。如果您摘机，会听到中断的拨号音。

相关链接

[请勿打扰开启/关闭（功能菜单）](#)（在第 58 页上）

[请勿打扰关（状态菜单）](#)（在第 59 页上）

[请勿打扰例外](#)（在第 59 页上）

[请勿打扰短代码](#)（在第 59 页上）

请勿打扰开启/关闭（功能菜单）

启用“请勿打扰”不会影响已转给您电话的任何呼叫。

过程

1. 按“功能”功能软键（如显示）。
 - 要在呼叫期间执行此操作，请按  “PHONE” 电话键，然后按“功能”。
2. 使用光标键选择“呼叫设置”。
3. 使用光标键选择“免打扰”。
4. 按“更改”按钮以选择“开”或“关”。
5. 按“保存”。

相关链接

[免打扰](#)（在第 58 页上）

请勿打扰关（状态菜单）

您可以使用“状态”菜单关闭“请勿打扰”。

- 您的系统管理员可以配置您是否可以访问此菜单。

过程

1. 按“状态”功能软键（如显示）。
 - 要在呼叫期间执行此操作，请按  “PHONE” 电话键，然后按“状态”软键。
2. 使用光标键选择“免打扰”。
3. 要清除“请勿打扰”设置，请按“关”软键。

相关链接

[免打扰](#)（在第 58 页上）

请勿打扰例外

这些号码是用来表示即使您开启了“请勿打扰”，您也想要允许其呼叫您的呼叫者。这包括当您在“请勿打扰”时没有出现的组呼叫。

- 您的系统管理员可以配置您是否可以访问此菜单。

过程

1. 按“功能”功能软键（如显示）。
 - 要在呼叫期间执行此操作，请按  “PHONE” 电话键，然后按“功能”。
2. 使用光标键选择“呼叫设置”。
3. 使用光标键选择“DND 例外”。
 - 要输入号码，突出显示“添加另一个”。拨打号码，然后按“添加”。
 - 如果您的系统使用外部拨号前缀拨出呼叫，请在添加外部号码作为例外时添加前缀。
 - 要删除现有号码，请突出显示它后按“删除”。
4. 完成时，按“完成”。

相关链接

[免打扰](#)（在第 58 页上）

请勿打扰短代码

短代码是您可以拨打来启用和禁用各种功能的号码。以下是默认可使用的短码。但是，您的系统管理员可以删除和更改提供给您或所有用户的短代码。要使用短代码，您需要保持当前呼叫。

免打扰

此功能非常有用，因为可从系统上的任何电话拨入。例如，这允许你登录一个基本的模拟分机，仍能控制很多功能。

当您拨入时，一些短代码需要您输入一些信息，通常是分机号码。这是由在短代码中的 **N** 表示，如下所示。

- 有关其他常用拨号短代码的列表，请参阅[短代码](#)（在第 131 页上）。

免打扰

- **请勿打扰开：*08** — 将您的电话设置为“请勿打扰”。
- **请勿打扰关：*09** — 关闭“请勿打扰”。
- **新增请勿打扰例外号码：*10*N#** — 添加号码 (**N**) 到您的“请勿打扰”例外列表中。
- **删除请勿打扰例外号码：*11*N#** — 删除号码 (**N**)。
- **取消所有转接：*00** — 关闭任何转接（包括“无条件转接”、“忙碌时转接”、“无人应答时转接”、“重新定向”和“请勿打扰”）。

相关链接

[免打扰](#)（在第 58 页上）

第14章：重新定向

“重新定向到”用于将您的呼叫重新定向到您暂时共享的另一分机。

这些呼叫都会带有您的用户名，使他们可以与该分机的普通用户区别开来。这允许您与另一人分享电话而无需注销。

所有呼叫都将重新定向，但它们仍将使用所有用户设置（如同其在您的电话上响铃一样）。

- “重新定向到”功能用于启用您自己电话的“重新定向”。
- “重新定向到此”用于在您想将呼叫重新定向到的分机上启用“重新定向”。

相关链接

[重新定向到（功能菜单）](#)（在第 61 页上）

[重新定向（状态菜单）](#)（在第 62 页上）

[重新定向到此（功能菜单）](#)（在第 62 页上）

[重新定向到此（状态菜单）](#)（在第 63 页上）

[重新定向短代码](#)（在第 63 页上）

重新定向到（功能菜单）

使用电话的“功能”菜单，您可以设置和清除“重新定向到”设置。

- 您的系统管理员可以配置您是否可以访问此菜单。

过程

1. 按“功能”功能软键（如显示）。
 - 要在呼叫期间执行此操作，请按  “PHONE” 电话键，然后按“功能”。
2. 使用光标键选择“前进”。
3. 使用光标键选择“要重新定向到的号码”。
4. 拨打另一用户号码。当它匹配一个用户时，会显示其姓名。或者使用“目录”软键从电话簿中选择用户。
5. 选择一个操作：
 - “保存” — 将选定的号码保存为您的“重新定向到”目的地。所有对您的分机号码的呼叫将被重新定向到该目的地。
 - “清除” — 清除当前选定或设置的号码。
 - “返回” — 返回上一菜单。

相关链接

[重新定向](#)（在第 61 页上）

重新定向（状态菜单）

如果您已为您的呼叫设置了“重新定向到”目的地，您可以通过电话的“状态”菜单清除或更改设置。

过程

1. 按“状态”功能软键（如显示）。
 - 要在呼叫期间执行此操作，请按  “PHONE” 电话键，然后按“状态”软键。
2. 使用向上和向下光标键以突出显示“要重新定向到的号码”。
 - 要清除“重新定向到”设置，按“清除”软键。
 - 要更改目的地设置，按“详情”软键。

相关链接

[重新定向](#)（在第 61 页上）

重新定向到此（功能菜单）

您可以使用“功能”菜单更改“重新定向到此”设置。

- 您的系统管理员可以配置您是否可以访问此菜单。

过程

1. 按“功能”功能软键（如显示）。
 - 要在呼叫期间执行此操作，请按  “PHONE” 电话键，然后按“功能”。
2. 使用光标键选择“前进”。
3. 使用光标键选择“重新定向到指定号码”。
4. 使用菜单添加或删除用户：
 - 使用向上和向下光标键以滚动浏览名称。
 - 要删除用户，按“清除”软键。
 - 要添加用户，按“添加”软键。
 - 拨打另一用户号码。当它匹配一个用户时，会显示其姓名。或者使用“目录”软键从电话簿中选择用户。
 - 按“保存”软键添加。
5. 按“保存”。

相关链接

[重新定向](#)（在第 61 页上）

重新定向到此 (状态菜单)

如果其他用户已经为您的电话设置了“重新定向到这里”，您可以通过**状态菜单**清除或更改设置。

过程

1. 按“状态”功能软键（如显示）。
 - 要在呼叫期间执行此操作，请按  “PHONE” 电话键，然后按“状态”软键。
2. 使用向上和向下光标键以突出显示“重新定向到指定号码”。
 - 要清除设置，按下“清除”软键。
 - 要更改目的地设置，按“详情”软键。

相关链接

[重新定向](#) (在第 61 页上)

重新定向短代码

短代码是您可以拨打来启用和禁用各种功能的号码。以下是默认可使用的短码。但是，您的系统管理员可以删除和更改提供给您或所有用户的短代码。要使用短代码，您需要保持当前呼叫。

此功能非常有用，因为可从系统上的任何电话拨入。例如，这允许你登录一个基本的模拟分机，仍能控制很多功能。

当您拨入时，一些短代码需要您输入一些信息，通常是分机号码。这是由在短代码中的 **N** 表示，如下所示。

- 有关其他常用拨号短代码的列表，请参阅[短代码](#) (在第 131 页上)。

重新定向

- **重新定向到此：*12*N#** — 在要接收您重新定向的呼叫的分机上拨打。当拨打短代码时，使用您的分机号码 (**N**)。
- **取消重新定向到此：*13*N#** — 从您已重新定向呼叫的分机拨号。当拨打短代码时，使用您的分机号码 (**N**)。
- **要重新定向到：*14*N#** — 在您的电话上拨打。拨打您想要您的电话重新定向到的分机号码 (**N**)。您可以只拨 ***14#** 来取消重新定向。
- **取消所有转接：*00** — 关闭任何转接（包括“无条件转接”、“忙碌时转接”、“无人应答时转接”、“重新定向”和“请勿打扰”）。

相关链接

[重新定向](#) (在第 61 页上)

第15章：联动

配对是一种可以让打给您的电话在两个电话振铃的方法。联动选项只有在由您的系统管理员配置后才可用。系统支持数种联动方法。

功能	名称
移动联动	移动联动允许您的呼叫同时在您的电话和另一部电话的号码（可包括外部号码）振铃。如果您被配置为移动联动用户，您可以通过电话菜单打开或关闭移动联动，也可以更改您要配对的号码。 使用话机菜单，您可以开启/关闭移动联动和更改配对呼叫的目的地号码。
内部联动	这种配对方法将您的普通电话与另一内部电话配对。您的拨入呼叫将在这两部电话上同时响铃。您也可以从任一分机拨打呼叫。 <ul style="list-style-type: none">• 一个内部配对典型的例子是一个用户在建筑物附近走动时，同时使用普通的桌面电话和移动电话。• 您的设置应用到这两部电话。同样，任一电话的留言等待指示灯和语音信箱访问都会转至您的信箱。• 如果两部电话都是在系统上存储联系人和呼叫历史记录的电话，则每部电话的联系人和呼叫历史记录都将相同。

相关链接

[打开移动联动](#)（在第 64 页上）

[更改您的联动号码](#)（在第 65 页上）

[将呼叫转接至手机](#)（在第 65 页上）

[收回联动呼叫](#)（在第 66 页上）

[关闭移动联动](#)（在第 66 页上）

打开移动联动

仅当您已被系统管理员配置为能够使用移动联动时，此联动菜单才可用。

- 推荐为“联动”功能设置一个按钮。您可以通过该按钮将呼叫转接到联动目的地、收回联动呼叫以及快速访问联动菜单。

过程

1. 按“功能”功能软键（如显示）。
 - 要在呼叫期间执行此操作，请按  “PHONE” 电话键，然后按“功能”。
2. 使用光标键选择“前进”。
3. 使用光标键选择“移动联动”。

4. 如果尚未设置联动号码，请选择“目标”，然后单击“编辑”。输入所需的号码，然后按“选择”。
5. 选择“联动”。按“开”。
6. 按“保存”。

相关链接

[联动](#)（在第 64 页上）

更改您的联动号码

移动联动号码用于移动和后备联动。不用于内部联动。请参阅 [联动](#)（在第 64 页上）。

它应该是一个外部号码。如果您的系统使用外部拨号前缀，则应在您设置的号码中包含该前缀。

过程

1. 按“功能”功能软键（如显示）。
 - 要在呼叫期间执行此操作，请按  “PHONE” 电话键，然后按“功能”。
2. 使用光标键选择“前进”。
3. 使用光标键选择“移动联动”。
4. 突出显示“目标”并按“编辑”。
 - 使用“退格键”删除现有号码的最后一位数字。
 - 使用“清除”删除整个号码。
 - 拨打要用于联动的号码，然后按“选择”。
5. 按“保存”。

相关链接

[联动](#)（在第 64 页上）

将呼叫转接至手机

如果您已被配置为移动联动用户，您可以使用功能菜单将呼叫转接至移动设备。

- 您的系统管理员可以配置您是否可以访问此菜单。

过程

1. 按“功能”功能软键（如显示）。
 - 要在呼叫期间执行此操作，请按  “PHONE” 电话键，然后按“功能”。
2. 使用光标键选择“转接至手机”。

相关链接

[联动](#)（在第 64 页上）

收回联动呼叫

当使用移动联动时，您可以使用状态菜单拿回已被重定向到回答您的移动联动目的地的呼叫。

过程

1. 按“状态”功能软键（如显示）。
 - 要在呼叫期间执行此操作，请按  “PHONE” 电话键，然后按“状态”软键。
2. 使用光标键选择“移动联动呼叫”。
3. 按“连接”。

相关链接

[联动](#)（在第 64 页上）

关闭移动联动

如果您已被配置为移动联动用户，您可以使用状态菜单关闭移动联动模式。

过程

1. 按“状态”功能软键（如显示）。
 - 要在呼叫期间执行此操作，请按  “PHONE” 电话键，然后按“状态”软键。
2. 使用向上和向下光标键以突出显示“移动联动”。
 - 要清除设置，按下“关”软键。
 - 要改为访问联动菜单，按“详情”。

相关链接

[联动](#)（在第 64 页上）

第4部分：联系人和呼叫记录

第16章：联系人

访问这个菜单，按  “联系人” 键。它是用来显示姓名和号码，之后您可以用于拨打呼叫。

该通讯录包含存储给所有用户使用的姓名，存储只给您使用的姓名，以及电话系统中所有其他用户和组的姓名和号码。

在通讯录中显示的联系人来自不同的来源。

来源/类型	名称
个人	电话系统将这些联系人作为您的用户设置的一部分进行存储。 <ul style="list-style-type: none">• 当您使用时会在电话上显示。如果您通过虚拟办公桌登录到另一也在系统上存储联系人的电话，您的个人联系人将随您移动。• 您最多可以拥有 250 个可通过电话添加、编辑和删除的个人目录条目。<ul style="list-style-type: none">- 注意：尽管您可拥有最多 250 个人电话簿条目，但系统的总容量可能会限制是否已达到该值。• 系统管理员可以添加，编辑和删除您的个人通讯录条目。• 系统管理员可以向特定用户和寻线组应用从电话簿中排除设置。这样它们就不会包含在其他用户看到的目录中。
用户	这些联系人列出电话系统中的所有其他用户。如果您的系统是电话系统网络的一部分，用户联系人还包括其他系统上的用户。
群组	这些联系人列出了电话系统上的所有寻线组。如果您的系统是电话系统网络的一部分，组联系人还包括系统管理员已配置为通过网络广告的那些寻线组。
外部	所有电话用户均可查看和使用这些联系人。外部联系人有两种类型： <ul style="list-style-type: none">• 一些外部联系人是由系统管理员输入电话系统配置的。• 其他外部联系人是由电话系统从其他通讯录来源导入的。

相关链接

[目录搜索的操作方式](#)（在第 69 页上）

[管理外部联系人](#)（在第 70 页上）

[查看联系人](#)（在第 71 页上）

[从目录拨打呼叫](#)（在第 72 页上）

[使用通讯录其他功能](#)（在第 72 页上）

[添加新联系人](#)（在第 73 页上）

[从呼叫记录添加联系人](#)（在第 73 页上）

[编辑联系人](#)（在第 74 页上）

[删除联系人](#)（在第 75 页上）

目录搜索的操作方式

电话目录搜索会在您拨其他键时应用渐进式匹配。该匹配同时应用于名称的所有部分。

- 首先按 **4** (**GHI** 键)，匹配名称部分以 **G**、**H** 或 **I** 开头的名称。
 - 然后，按 **3** (**DEF** 键) 将显示的匹配项减少到名称部分以 **Gd**、**Ge**、**Gf**、**Hd**、**He** 等开头的匹配项。
- 当您拨号时，显示屏上显示的可能匹配项会减少。
- 您可以随时滚动匹配项列表，选择其中一个匹配项，或者按另一个拨号盘键以进一步改善匹配。

例如，要搜索 "Henry Jones"，您可以按 43679 拨打 **HENRY**。

Dial	H	E	N	R	Y
Matches	4GHI	3DEF	6MNO	7PQRS	9WXYZ
Adam Johns	Claire G reggs	G emma Jones	G emma Jones	H enrietta Green	H enry Jones
Bob Smith	G emma Jones	H enrietta Green	H enrietta Green	H enry Jones	H enry Smith
Claire Greggs	H arold Bishop	H enry Jones	H enry Jones	H enry Smith	
Gemma Jones	H enrietta Green	H enry Smith	H enry Smith	Tony G eorge	
Harold Bishop	H enry Jones	I da James	Tony G eorge	Simon	H enricks
Henrietta Green	H enry Smith	IT H elpdesk	Simon		
Henry Jones	I da James	Tony G eorge	H enricks		
Henry Smith	IT H elpdesk	Simon			
Ida James	Tony G eorge	H enricks			
IT Helpdesk	Simon	Sales H elp			
London Office	H enricks				
John Smith	Sales H elp				
Tony George					
Simon Henricks					
Sales Support					
Sales Help					

要搜索 "Henry Jones"，您也可以通过按 56637 来拨 **JONES**。

Dial	J	O	N	E	S
Matches	5JKL	6MNO	6MNO	3DEF	7PQRS
Adam Johns	Adam <u>J</u> ohns	Adams <u>J</u> ohns	Gemma <u>J</u> ones	Gemma <u>J</u> ones	Gemma <u>J</u> ones
Bob Smith	Gemma <u>J</u> ones	Gemma <u>J</u> ones	Henry <u>J</u> ones	Henry <u>J</u> ones	Henry <u>J</u> ones
Claire Greggs	Henry <u>J</u> ones	Henry <u>J</u> ones	<u>L</u> ondon Office	<u>L</u> ondon Office	
Gemma Jones	Ida <u>J</u> ames	<u>J</u> ohn Smith			
Harold Bishop	<u>J</u> ohn Smith	<u>L</u> ondon Office			
Henrietta Green	<u>L</u> ondon Office	Peter <u>J</u> ohnson			
Henry Jones	Peter <u>J</u> ohnson				
Henry Smith					
Ida James					
IT Helpdesk					
John Smith					
London Office					
Peter Johnson					
Tony George					
Simon Henricks					
Sales Support					
Sales Help					

拨其他字符和重音字符

电话数字键盘上的按键可用于输入按钮上未标记的字符。

例如，2 键虽然仅标有 **ABC**，但也可以匹配有些字符的重音形式，如 À、Á、Â、Ã、Ä、Å 和 Ç。匹配的其他未标记字符集因系统的语言设置而异。

其他搜索方法

默认情况下，匹配的名称会同时应用于联系人姓名的所有部分，即所显示姓名的名字、中间名和姓氏部分。如果需要，您的系统管理员可以将此更改为更基本的搜索，例如从所显示名字或姓氏的开头匹配。但是，此更改将应用于系统上的所有电话。

相关链接

[联系人](#)（在第 68 页上）

管理外部联系人

如果您已被系统管理员配置为系统电话用户，那么您也可以添加、编辑和删除外部通讯录联系人。

- 这仅适用于您登录的电话系统由本地输入至配置的外部通讯录联系人。

- 系统从其他来源导入的外部通讯录联系人不能被编辑。但是，如果本地条目是由同样姓名或号码所创建的导入条目，所导入的条目将在本地被丢弃。

相关链接

[联系人](#)（在第 68 页上）

查看联系人

过程

1. 访问联系人电话簿：
 - a. 按  “联系人” 键。通讯录菜单显示。
 - b. 使用向左和向右光标键以选择显示的电话簿条目类型。
 - “全部” — 所有电话簿条目。
 - “个人” — 您自己的个人电话簿条目。
 - “外部” — 电话系统中存储的供所有用户使用的电话簿条目。
 - “用户” — 电话系统上的其他用户的名称和号码。
 - “群组” — 电话系统上的寻线组的名称和号码。
 - a. 使用向上和向下光标键以滚动浏览列表。或者，您也可以按照如下所示开始拨打您仅想显示匹配条目的名称：
 - 按某个键可输入该键代表的所有字符。按另一个键将该按钮中的字符添加到上一个按键。
 - 例如，拨打 **527** 会匹配所有以 **JAS** 开头（例如“Jason”）和以 **KAR** 开头（例如“Karl”）的名称以及这 3 个按键代表的任何其他字母组合。请参阅 [目录搜索的操作方式](#)（在第 69 页上）。
 - 要删除截止目前输入的所有字符，请按“清除”。
 - b. 如要查看突出显示名称的详细信息，按“详情”。如要返回电话簿，按“列表”。
2. 在要求条目突出显示后，按“详情”显示联系人的姓名、号码和类型。
3. 使用向上和向下光标键以滚动浏览联系人。
4. 可用的软键取决于电话簿条目的类型：
 - “呼叫” — 拨打呼叫至存储的号码。
 - “列表” — 返回到联系人列表。
 - “更多…” — 如果您可以编辑联系人，“更多…” 软键允许您访问以下选项。
 - “编辑” — 编辑名称和号码。
 - “删除” — 删除名称和号码。
 - “新” — 添加一个新的个人电话簿联系人。

相关链接



[联系人](#)（在第 68 页上）

从目录拨打呼叫

您可使用任意通讯录联系人进行呼叫。

- 只要功能菜单中显示“目录”软键，您还可以从电话簿中选择联系人。在这种情况下，系统会自动仅显示该功能支持的联系人类型。

过程

1. 访问联系人通讯录：
 - a. 按  “联系人” 键。通讯录菜单显示。
 - b. 使用向左和向右光标键以选择显示的电话簿条目类型。
 - “全部” — 所有电话簿条目。
 - “个人” — 您自己的个人电话簿条目。
 - “外部” — 电话系统中存储的供所有用户使用的电话簿条目。
 - “用户” — 电话系统上的其他用户的名称和号码。
 - “群组” — 电话系统上的寻线组的名称和号码。
 - a. 使用向上和向下光标键以滚动浏览列表。或者，您也可以按照如下所示开始拨打您仅想显示匹配条目的名称：
 - 按某个键可输入该键代表的所有字符。按另一个键将该按钮中的字符添加到上一个按键。
 - 例如，拨打 **527** 会匹配所有以 **JAS** 开头（例如“Jason”）和以 **KAR** 开头（例如“Karl”）的名称以及这 3 个按键代表的任何其他字母组合。请参阅 [目录搜索的操作方式](#)（在第 69 页上）。
 - 要删除截止目前输入的所有字符，请按“清除”。
 - b. 如要查看突出显示名称的详细信息，按“详情”。如要返回电话簿，按“列表”。
2. 在突出显示所需条目后，按“呼叫”或按名称旁边的  按钮。
3. 像正常拨打电话一样操作。

相关链接

[联系人](#)（在第 68 页上）

使用通讯录其他功能

在其他需要号码条目的菜单中，可以使用目录按名称选择一个现有号码。如果此选项可用，则系统会显示“目录”软键。

当以这种方式使用电话簿时，显示的联系人将取决于已设置的功能类型。例如，对于某些功能，只有组名会显示出来，其他则只显示用户名。

过程

1. 按“目录”软键。

2. 拨入名称以查看匹配的列表，或按“列表”软键列出所有名称。
 - a. 使用向上和向下光标键以滚动浏览列表。或者，您也可以开始拨打您想查找的姓名以便只显示匹配的条目。如果您拨打一个姓名，要返回到完整列表可按“清除”软键。
 - b. 如要查看突出显示名称的详细信息，按“详情”。如要返回电话簿，按“列表”。
3. 在要求条目突出显示后，按“选择”。
4. 您将返回到您选择了“目录”软键的菜单。

相关链接

[联系人](#)（在第 68 页上）

添加新联系人

只要未达到电话系统容量，您可以添加最多 250 个人电话簿条目。

- 如果您已被系统管理员配置为系统电话用户，那么您也可以添加、编辑和删除外部通讯录联系人。

过程

1. 访问您的个人通讯录联系人：
 - a. 按  “联系人”键。通讯录菜单显示。
 - b. 使用向左和向右光标键以选择您的“个人”电话簿。
2. 按**新建**软键。
 - a. 现在，该菜单允许编辑姓名和号码。请参阅 [输入文本字符](#)（在第 148 页上）。
 - b. 使用向上和向下光标键以在号码和姓名条目之间切换。
 - c. 按要求输入姓名和号码后，按“保存”软键。
 - d. 要退出而不进行任何更改，按“取消”软键。

相关链接



[联系人](#)（在第 68 页上）

从呼叫记录添加联系人

您可以添加在您的呼叫记录中显示的姓名和电话号码至您的个人联系人。

过程

1. 访问通话记录：
 - a. 按下  “呼叫记录”按钮。
 - 如果您有任何新的未接呼叫记录，按钮灯会亮起，而且打开呼叫记录会显示您的未接呼叫。

- b. 使用向左/向右光标键以选择显示的记录类型：“全部”、 “拨出呼叫”、
“拨入”和 “未接电话”。
 - c. 使用向上/向下光标键滚动浏览记录。
2. 按“更多…”，然后按“添加”软键。
 3. 使用向上和向下光标键，在新联系人姓名和号码详细信息间切换。
 4. 您可以使用电话键盘和“退格键”软键编辑姓名和号码。请参阅 [输入文本字符](#)（在第 148 页上）。
 5. 按要求设置姓名和号码后，按“保存”软键。要在不保存姓名和号码的情况下返回，按“取消”软键。

相关链接

[联系人](#)（在第 68 页上）

编辑联系人

您可以在您自己的个人通讯录里编辑联系人。

- 如果您已被系统管理员配置为系统电话用户，那么您也可以添加、编辑和删除外部通讯录联系人。

过程

1. 访问您的个人通讯录联系人：
 - a. 按  “联系人”键。通讯录菜单显示。
 - b. 使用向左和向右光标键以选择您的“个人”电话簿。
 - a. 使用向上和向下光标键以滚动浏览列表。或者，您也可以按照如下所示开始拨打您仅想显示匹配条目的名称：
 - 按某个键可输入该键代表的所有字符。按另一个键将该按钮中的字符添加到上一个按键。
 - 例如，拨打 **527** 会匹配所有以 **JAS** 开头（例如“Jason”）和以 **KAR** 开头（例如“Karl”）的名称以及这 3 个按键代表的任何其他字母组合。请参阅 [目录搜索的操作方式](#)（在第 69 页上）。
 - 要删除截止目前输入的所有字符，请按“清除”。
 - b. 如要查看突出显示名称的详细信息，按“详情”。如要返回电话簿，按“列表”。
2. 找到所需的条目并按“详情”。
3. 按“更多…”，然后按“编辑”。
 - a. 现在，该菜单允许编辑姓名和号码。请参阅 [输入文本字符](#)（在第 148 页上）。
 - b. 使用向上和向下光标键以在号码和姓名条目之间切换。
 - c. 按要求输入姓名和号码后，按“保存”软键。
 - d. 要退出而不进行任何更改，按“取消”软键。

相关链接

[联系人](#)（在第 68 页上）

删除联系人

您可以删除自己个人通讯录里的联系人。

- 如果您已被系统管理员配置为系统电话用户，那么您也可以添加、编辑和删除外部通讯录联系人。

过程

1. 访问您的个人通讯录联系人：
 - a. 按  “联系人” 键。通讯录菜单显示。
 - b. 使用向左和向右光标键以选择您的“个人”电话簿。
 - a. 使用向上和向下光标键以滚动浏览列表。或者，您也可以按照如下所示开始拨打您仅想显示匹配条目的名称：
 - 按某个键可输入该键代表的所有字符。按另一个键将该按钮中的字符添加到上一个按键。
 - 例如，拨打 **527** 会匹配所有以 **JAS** 开头（例如“Jason”）和以 **KAR** 开头（例如“Karl”）的名称以及这 3 个按键代表的任何其他字母组合。请参阅 [目录搜索的操作方式](#)（在第 69 页上）。
 - 要删除截止目前输入的所有字符，请按“清除”。
 - b. 如要查看突出显示名称的详细信息，按“详情”。如要返回电话簿，按“列表”。
2. 找到所需的条目并按“详情”。
3. 按“更多...”，然后按“删除”。
4. 再次按“删除”确认操作。

相关链接

[联系人](#)（在第 68 页上）

第17章：使用呼叫记录

访问这个菜单，按 **☰** 键。您所看到的呼叫记录是存储在电话系统中的呼叫记录。

如果您登录另一部电话，则您的呼叫历史记录将随您移动。

您的呼叫历史记录包含最近应答的呼叫、最近拨打的呼叫以及最近未接的呼叫。若由系统管理员配置，则还可包括您所属的每个寻线组的最近未接呼叫。

相关链接

[未接来电](#)（在第 76 页上）

[未接组呼叫](#)（在第 76 页上）

[访问通话记录](#)（在第 77 页上）

[从呼叫记录拨打呼叫](#)（在第 77 页上）

[查看呼叫详细信息](#)（在第 78 页上）

[从通话记录中删除呼叫](#)（在第 79 页上）

[删除完整呼叫记录](#)（在第 79 页上）

[将呼叫记录呼叫添加到联系人](#)（在第 79 页上）

未接来电

未接呼叫是您没有应答的呼叫。您的系统管理员也可以配置记录是否包含呼叫您但由其他人或语音信箱应答的通话。

您的呼叫记录中有新的未接来电时，**☰** 按钮会亮起。当您在查看呼叫记录中的未接呼叫时，或者在你的记录中该呼叫已经不在，灯会熄灭。

相关链接

[使用呼叫记录](#)（在第 76 页上）

未接组呼叫

如果您是任何一个寻线组的成员，系统管理员可以配置您的未接来电记录是否包含寻线组的未接来电。





寻线组不一定需要已经呼叫您的电话。如果是拨打给寻线组的，而没有被任何成员应答，它将被记为未接。

相关链接

[使用呼叫记录](#)（在第 76 页上）

访问通话记录

过程

1. 访问通话记录：
 - a. 按下  “呼叫记录” 按钮。
 - 如果您有任何新的未接呼叫记录，按钮灯会亮起，而且打开呼叫记录会显示您的未接呼叫。
 - b. 使用向左/向右光标键以选择显示的记录类型：“全部”、 “拨出呼叫”、 “拨入” 和  “未接电话”。
 - c. 使用向上/向下光标键滚动浏览记录。
2. 您可以通过按下功能名称底下的软键，以使用在显示屏底部所列出的功能。
 - “呼叫” — 拨打当前显示的呼叫记录中存储的号码。
 - “详情” — 显示有关当前呼叫记录的更多详细信息。您也可以添加呼叫者至您的个人通讯录（如果需要的话）。
 - “更多...” — 在不同的可用软键功能集之间切换。
 - “删除” — 删除当前显示的记录。
 - “全部删除” — 删除所有的呼叫记录，而不只是显示的当前类型的记录。
 - “添加” — 将当前突出显示的呼叫记录添加到您的个人联系人。
3. 按  “PHONE” 编辑呼叫记录按钮。





相关链接

[使用呼叫记录](#)（在第 76 页上）

从呼叫记录拨打呼叫

您可使用呼叫历史记录拨打电话。

过程

1. 访问通话记录：
 - a. 按下  “呼叫记录” 按钮。
 - 如果您有任何新的未接呼叫记录，按钮灯会亮起，而且打开呼叫记录会显示您的未接呼叫。
 - b. 使用向左/向右光标键以选择显示的记录类型：“全部”、 “拨出呼叫”、 “拨入” 和  “未接电话”。

- c. 使用向上/向下光标键滚动浏览记录。
2. 按“呼叫”呼叫呼叫记录中显示的号码。如果主叫方隐藏其号码，则此选项不可用。





相关链接

[使用呼叫记录](#)（在第 76 页上）

查看呼叫详细信息

您可以查看当前显示呼叫的更多详细信息。

过程

1. 访问通话记录：
 - a. 按下  “呼叫记录” 按钮。
 - 如果您有任何新的未接呼叫记录，按钮灯会亮起，而且打开呼叫记录会显示您的未接呼叫。
 - b. 使用向左/向右光标键以选择显示的记录类型：“全部”、 “拨出呼叫”、 “拨入” 和  “未接电话”。
 - c. 使用向上/向下光标键滚动浏览记录。
2. 按“详情”软键。显示当前选定的呼叫记录中个别联系人的详细信息。可能的值为：
 - **名称** — 主叫方姓名（如已知）。
 - **号码** — 主叫方号码（如可用）。
 - **时间和日期** — 呼叫时间。
 - **呼叫类型图标** — 呼叫记录的类型。
 - **次数** — 相同类型、姓名和号码的呼叫发生了多少次。只有最近呼叫的详细信息会保存在您的呼叫记录中。但是，计数会指示呼叫者已呼叫一次还是多次。
 - **持续时间** — 呼叫时长。
3. 当您在呼叫记录的详细信息中，软键功能可用于：
 - “呼叫” — 拨打当前显示的呼叫记录中存储的号码。
 - “列表” — 返回到正常呼叫屏幕以选择其他呼叫记录。您也可以使用向上和向下光标键以查看上一条或下一条记录。
 - “删除” — 删除当前显示的记录。
 - “更多...” — 在不同的可用软键功能集之间切换。
 - “全部删除” — 删除所有的呼叫记录，而不只是显示的当前类型的记录。
 - “添加” — 将当前突出显示的呼叫记录添加到您的个人联系人。





相关链接

[使用呼叫记录](#)（在第 76 页上）

从通话记录中删除呼叫

您可以删除当前显示的呼叫记录。如果记录是一个未接寻线组呼叫，记录也将从其他已配置可见相同寻线组未接呼叫的呼叫记录中删除。

过程

1. 访问通话记录：
 - a. 按下  “呼叫记录” 按钮。
 - 如果您有任何新的未接呼叫记录，按钮灯会亮起，而且打开呼叫记录会显示您的未接呼叫。
 - b. 使用向左/向右光标键以选择显示的记录类型：“全部”、 “拨出呼叫”、 “拨入” 和  “未接电话”。
 - c. 使用向上/向下光标键滚动浏览记录。
2. 当需要的记录突出显示时，按“更多…”，然后按“删除”。





相关链接

[使用呼叫记录](#)（在第 76 页上）

删除完整呼叫记录

您可以从您的呼叫记录删除所有的呼叫记录。此操作将删除所有类型的呼叫记录，而不仅仅是当前正在查看的类型。

过程

1. 访问通话记录：
 - a. 按下  “呼叫记录” 按钮。
 - 如果您有任何新的未接呼叫记录，按钮灯会亮起，而且打开呼叫记录会显示您的未接呼叫。
 - b. 使用向左/向右光标键以选择显示的记录类型：“全部”、 “拨出呼叫”、 “拨入” 和  “未接电话”。
 - c. 使用向上/向下光标键滚动浏览记录。
2. 当需要的记录突出显示时，按“更多…”，然后按“全部删除”。





相关链接

[使用呼叫记录](#)（在第 76 页上）

将呼叫记录呼叫添加到联系人

您可以添加在您的呼叫记录中显示的姓名和电话号码至您的个人联系人。

过程

1. 访问通话记录：
 - a. 按下  “呼叫记录” 按钮。
 - 如果您有任何新的未接呼叫记录，按钮灯会亮起，而且打开呼叫记录会显示您的未接呼叫。
 - b. 使用向左/向右光标键以选择显示的记录类型：“全部”、 “拨出呼叫”、 “拨入” 和  “未接电话”。
 - c. 使用向上/向下光标键滚动浏览记录。
2. 按“更多…” ，然后按“添加”软键。
3. 使用向上和向下光标键，在新联系人姓名和号码详细信息间切换。
4. 您可以使用电话键盘和“退格键”软键编辑姓名和号码。请参阅 [输入文本字符](#)（在第 148 页上）。
5. 按要求设置姓名和号码后，按“保存”软键。要在不保存姓名和号码的情况下返回，按“取消”软键。

相关链接

[使用呼叫记录](#)（在第 76 页上）

第5部分：语音信箱

第18章：语音信箱

如果您的电话系统包括一个语音信箱服务器，按下  “留言” 按钮可访问语音信箱。您的系统管理员可以配置访问是使用语音信箱服务器的语音提示还是电话上名为“可视语音”的可视菜单。本指南假设将可视语音菜单作为默认操作。

本部分仅介绍电话菜单上可供您使用的可视语音功能。有关您可以使用的所有邮箱控件，请参阅 [其他信箱指南](#)（在第 88 页上）。

相关链接

- [留言等待指示](#)（在第 82 页上）
- [访问可视语音菜单](#)（在第 83 页上）
- [使用可视语音查看留言](#)（在第 83 页上）
- [留言](#)（在第 84 页上）
- [启用语音信箱电邮](#)（在第 84 页上）
- [录制邮箱问候语](#)（在第 85 页上）
- [录制名称](#)（在第 85 页上）
- [更改您的语音信箱代码](#)（在第 86 页上）
- [语音信箱开/关](#)（在第 86 页上）
- [转接呼叫至语音信箱](#)（在第 87 页上）
- [将拨入呼叫发送至语音信箱](#)（在第 87 页上）
- [语音信箱短代码](#)（在第 88 页上）
- [其他信箱指南](#)（在第 88 页上）

留言等待指示

电话上的留言指示灯用于指示语音信箱的邮箱中有新的留言。

系统管理员还可对其配置，以便您为寻线组或其他用户接收新留言等待指示。

相关链接

- [语音信箱](#)（在第 82 页上）

访问可视语音菜单

通常，按  “留言” 键可访问您电话的可视语音菜单。但是，如果已将您的系统默认配置为使用语音提示，则仍可以通过以下过程访问可视语音菜单。

- 同时使用语音信箱的用户数量受系统许可证的限制。为了防止使用不必要的许可证使用，电话会在空闲 10 分钟后自动退出可视语音菜单。

过程

1. 按“功能”功能软键（如显示）。
 - 要在呼叫期间执行此操作，请按  “PHONE” 电话键，然后按“功能”。
2. 使用光标键选择“可视语音”。
 - 根据您的系统配置，您可能需要输入您的语音信箱密码，然后按“完成”。

相关链接

[语音信箱](#)（在第 82 页上）

使用可视语音查看留言

过程

1. 按下  “留言” 按钮。
 - 根据您的系统配置，您可能需要输入您的语音信箱密码，然后按“完成”。
2. “可视语音” 菜单显示。
3. “收听” 选项旁显示的数字表示您信箱中新、旧的和已保存的留言数。
 - 如果系统管理员将您配置为接收任何其他用户和/或寻线组邮箱留言等待指示，您也可以使用向上和向下光标键以突出显示寻线组的名称及其邮箱中留言的数量。
4. 突出显示“收听”并按“选择”
5. 使用向上和向下光标键以突出显示您要收听的留言类型（“新”、“旧留言”或“已存留言”），然后按“选择”。该类型第一条留言的详细信息会显示出来。
6. 您可以使用向上和向下光标键以滚动浏览留言。
7. 使用软键来控制当前突出显示留言的播放操作：
 - 使用向上和向下光标键可选择下一条留言或上一条留言。
 - 使用向左和向右光标键可将当前播放的留言快进或后退 5 秒。
 - “呼叫” — 呼叫留言的人员。
 - “返回” — 返回到上层菜单。
 - “播放” / “暂停” — 开始/停止回放当前显示的留言。
 - “删除” — 删除留言。
 - “保存” — 将留言标记为已保存。保存的留言，通常不会被自动删除。

- “复制” — 将留言复制到另一个信箱。菜单会提示您输入目的地号码。

相关链接

[语音信箱](#)（在第 82 页上）

留言

您可使用可视语音来录制和发送语音信箱留言到另一用户的信箱。

过程

1. 按下  “留言” 按钮。
 - 根据您的系统配置，您可能需要输入您的语音信箱密码，然后按“完成”。
2. “可视语音” 菜单显示。
3. 使用光标键选择“消息”。
4. 按“录制”开始录制留言。
5. 要停止录音，按“停止”。
6. 现在，您可以使用以下软键：
 - “新” — 再次录制留言。
 - “发送至” — 输入要接收您留言的号码，然后按“添加”。您可以添加多个号码。当留言应该发送的号码列表完成后，按“发送”。
 - “播放” — 收听录音。
 - “取消” — 放弃该留言。

相关链接

[语音信箱](#)（在第 82 页上）

启用语音信箱电邮

如果使用语音信箱电子邮件功能，则当您的语音信箱收到新的语音信箱留言时，会发送电子邮件到您的电子邮件地址。该电子邮件可以包括作为附件的语音留言，也可以只是一个提示。

过程

1. 按下  “留言” 按钮。
 - 根据您的系统配置，您可能需要输入您的语音信箱密码，然后按“完成”。
2. “可视语音” 菜单显示。
3. 使用向上和向下光标键以滚动至选项“电子邮件”。此选项仅当您的电子邮件地址已由系统管理员在您的语音信箱设置时为可用。

4. 菜单显示您当前的语音信箱电子邮件模式设置。按“更改”滚动浏览可能的设置：
 - “关” — 不发送任何电子邮件。
 - “复制” — 发送附有新语音信箱留言副本的电子邮件。
 - “前进” — 发送一封电子邮件，随附新的语音邮件留言，并删除语音邮件邮箱中的留言。
 - “告警” — 发送电子邮件，告知您有新留言，但不附加留言副本。
5. 当系统显示需要的设置时，按“保存”。要退出而不更改设置，按“取消”。

相关链接

[语音信箱](#)（在第 82 页上）

录制邮箱问候语

虽然语音信箱系统会为主叫方播放通用的问候语，提示他们留言，但您也可以录制自己的邮箱问候语。

过程

1. 按下  “留言” 按钮。
 - 根据您的系统配置，您可能需要输入您的语音信箱密码，然后按“完成”。
2. “可视语音” 菜单显示。
3. 使用向上/向下光标键选择“问候语”并按“选择”。
4. 使用软键听取和录制您的邮箱问候语：
 - “录制” — 录制新的问候语。需要注意的是问候语必须至少为三秒长，否则语音信箱系统会将其丢弃。
 - “收听” — 收听当前问候语或刚刚录制的新问候语。
 - “提交” — 提交新录制的问候语，用作您的邮箱问候语。
 - “删除” — 删除您的当前邮箱问候语。邮箱将恢复为使用系统默认邮箱问候语。
 - “取消” — 取消任何新录音并返回可视语音主菜单。

相关链接

[语音信箱](#)（在第 82 页上）

录制名称

使用以下步骤录制邮箱名称。此功能仅在使用 Embedded Voicemail 的系统上可用。

过程

1. 按下  “留言” 按钮。
 - 根据您的系统配置，您可能需要输入您的语音信箱密码，然后按“完成”。
2. “可视语音” 菜单显示。
3. 使用光标键选择“名称”。
4. 使用软键听取和录制您的邮箱名称：
 - “录制” — 录制新名称。
 - “收听” — 收听现有录音或刚刚录制的录音。
 - “提交” — 提交新录音作为您的邮箱名称。
 - “删除” — 删除您的现有名称。
 - “取消” — 取消任何新录音并返回可视语音主菜单。

相关链接

[语音信箱](#)（在第 82 页上）

更改您的语音信箱代码

过程

1. 按下  “留言” 按钮。
 - 根据您的系统配置，您可能需要输入您的语音信箱密码，然后按“完成”。
2. “可视语音” 菜单显示。
3. 使用光标键选择“密码”。
4. 输入您当前的密码，然后按“保存”。
5. 输入您希望使用的新密码。设置好所需的密码之后，按“保存”。
 - 系统管理员可为代码所需长度设置相应的规则，并限制明显代码（1234、1111）的使用。满足这些要求后才能保存新代码。若有必要，请联系您的系统管理员，查看您系统设置的详细信息。

相关链接

[语音信箱](#)（在第 82 页上）

语音信箱开/关

您可以控制电话系统是否使用语音信箱来应答您未接来电。此功能不会关闭信箱；您依然可以播放现有留言并使用其他功能。

过程

1. 按下  “留言” 按钮。
 - 根据您的系统配置，您可能需要输入您的语音信箱密码，然后按“完成”。
2. “可视语音” 菜单显示。
3. 使用向上和向下光标键以突出显示“语音信箱”。
4. 按“更改”来切换“开”或“关”。
5. 按“保存”保存更改。

相关链接

[语音信箱](#)（在第 82 页上）

转接呼叫至语音信箱

当设置为可视语音模式， “留言” 键可以用来将您的当前呼叫转移到其他用户或组的语音信箱。

过程

1. 电话接通后，按  “留言” 键。您仍然连接到呼叫，可以继续通话。
2. 拨打您要转移到的用户或组的号码。
3. 当它匹配一个用户或组时，会显示其名称。
 - 要将呼叫转接到用户或组的信箱，按“选择”。主叫方将听到几秒钟响铃，然后听到邮箱的问候。
 - 按“取消”取消转接。

相关链接

[语音信箱](#)（在第 82 页上）

将拨入呼叫发送至语音信箱

可将呼叫您的电话直接转移至语音信箱。

过程

1. 如果显示屏上目前未突出显示呼叫，使用向上和向下光标键以突出显示该呼叫。
2. 按“到语音信箱”软键。呼叫则重新定向至语音信箱。

相关链接

[语音信箱](#)（在第 82 页上）

语音信箱短代码

短代码是您可以拨打来启用和禁用各种功能的号码。以下是默认可使用的短码。但是，您的系统管理员可以删除和更改提供给您或所有用户的短代码。要使用短代码，您需要保持当前呼叫。

此功能非常有用，因为可从系统上的任何电话拨入。例如，这允许你登录一个基本的模拟分机，仍能控制很多功能。

当您拨入时，一些短代码需要您输入一些信息，通常是分机号码。这是由在短代码中的 **N** 表示，如下所示。

- 有关其他常用拨号短代码的列表，请参阅[短代码](#)（在第 131 页上）。

语音信箱

- **检查留言：*17** — 访问邮箱查看留言。
- **语音信箱开：*18** — 允许使用语音信箱来应答呼叫。
- **语音信箱关：*19** — 允许使用语音信箱来应答呼叫。
- **语音信箱回叫：*48** — 当有新留言时，让语音信箱呼叫您。当您下次使用电话后，它会响铃。
- **语音信箱回叫关：*49** — 关闭回叫。

相关链接

[语音信箱](#)（在第 82 页上）

其他信箱指南

除了从电话的菜单访问留言外，您还可以拨打 *17，通过语音菜单提示来访问您的信箱。系统管理员还可以配置远程访问语音信箱提示的方法。

根据使用的语音信箱服务器及其运行模式，请使用以下用户指南之一了解可用功能：

- 《[使用 IP Office Embedded Voicemail IP Office 模式](#)》
- 《[使用 IP Office Embedded Voicemail Intuity 模式](#)》
- 《[使用 Voicemail Pro Intuity 模式信箱](#)》
- 《[使用 Voicemail Pro IP Office 模式信箱](#)》

相关链接

[语音信箱](#)（在第 82 页上）

第6部分：其他功能

第19章：帐户代码

该电话系统可以存储多个帐户代码。帐户代码可用于保存有关的特定活动或客户呼叫的踪迹。也可以用来保存特定用户或用户组的呼叫踪迹。

- 当在拨打呼叫或正在呼叫中时，输入一个帐户代码，系统输出的呼叫记录会包含该帐户代码。
- 输入的帐户会参照电话系统存储的信息进行核对。如果输入了无效的代码，帐户代码会被再次请求。
- 系统管理员可以配置某些号码或号码类型来要求输入帐户代码，之后才可以继续拨打呼叫至此类号码。
- 系统管理员还可以进行如下配置：您在拨打任何外部呼叫前，必须呼入一个帐户代码。

相关链接

[强制帐户代码](#)（在第 90 页上）

[手动输入帐户代码](#)（在第 91 页上）

强制帐户代码

系统管理员可以配置某些号码或号码类型来要求输入帐户代码，之后才可以继续拨打呼叫至此类号码。

过程

1. 当您需要输入帐户代码时，系统会显示“帐户代码”菜单。
2. 输入您希望使用的帐户代码。
3. 按“完成”软键。
4. 如果该帐户代码不是有效的帐户代码，“重新输入帐户”菜单会显示。

相关链接

[帐户代码](#)（在第 90 页上）

手动输入帐户代码

您可以在呼叫过程中或之前输入帐户代码。您输入的帐户代码必须与电话系统上设置的帐户代码相符。

- 您的系统管理员可以配置您是否可以访问此菜单。
- 可将此菜单的访问权限分配给已配置了“帐户代码”操作的可编程按钮。请参阅 [可编程的功能按钮](#)（在第 122 页上）。

过程

1. 按“功能”功能软键（如显示）。
 - 要在呼叫期间执行此操作，请按  “PHONE” 电话键，然后按“功能”。
2. 使用光标键选择“呼叫设置”。
3. 使用向上和向下光标键以突出显示“帐户代码”。
4. 按“集”软键。
5. 输入您希望使用的帐户代码。
6. 按“完成”软键。
7. 如果该帐户代码不是有效的帐户代码，“失败”菜单会显示。

相关链接

[帐户代码](#)（在第 90 页上）

第20章：耳机操作







您的电话有耳机插槽。这是适合通过 HIS 耳机线连接使用的电话耳机。

- 如果没有当前连接呼叫，通过按其状态按钮应答或发起的呼叫将根据电话的音频路径设置免提连接或通过耳机连接。请参阅 [默认免提音频路径](#)（在第 93 页上）。这同样适用于通过拨号发起新呼叫的情形。
- 如果您已经通过耳机在进行通话，按状态按钮来应答另一个呼叫会使用耳机应答。

相关链接

- [使用耳机](#)（在第 92 页上）
- [耳机主叫方音量](#)（在第 92 页上）
- [自动增益控制](#)（在第 93 页上）
- [默认免提音频路径](#)（在第 93 页上）

使用耳机

- **要使用耳机应答呼叫：**请按  “耳机” 按钮。
- **要结束耳机呼叫：**请按  “耳机” 按钮。如果对方结束呼叫， “耳机” 按钮将保持活动状态。按该按钮可停止使用耳机。
- **要从耳机切换到话筒：**要从耳机切换到话筒，只需拿起话筒即可。
- **要从耳机切换到免提：**要从耳机切换到免提，按  “耳机” 按钮。放回话筒。
- **要从耳机切换到免提：**按  “扬声器” 按钮。请参阅 [免提扬声器操作](#)（在第 95 页上）。
- **要从免提切换到耳机：**按  “耳机” 按钮。当您免提接通一个呼叫时，按钮保持点亮状态。
- **要在使用耳机时静音呼叫：**按  “静音” 按钮。当呼叫静音时，按钮保持点亮状态。

相关链接

- [耳机操作](#)（在第 92 页上）

耳机主叫方音量

当通过耳机通话时，您可以调节主叫方音量。

过程

1. 使用“+”加号和“-”减号键调节音量。
2. 停止调节音量几秒钟后，显示恢复正常。

相关链接

[耳机操作](#)（在第 92 页上）

自动增益控制

当使用自动增益控制（AGC）时，电话会尝试保持一个恒定的音频水平，即使来电在响亮与安静间变化。

过程

1. 按下 **A** 按钮。
2. 使用光标键选择“选项与设置”。
3. 使用光标键选择“语音”。
4. 使用光标键选择“自动增益控制”。
5. 使用光标键在“话筒”、“耳机”或“扬声器”之间切换。
6. 要更改突出显示的设置，按“切换”。
7. 完成后，按“保存”。
8. 按“返回”/“退出”退出菜单。

相关链接

[耳机操作](#)（在第 92 页上）

默认免提音频路径

默认情况下，当您没有拿起听筒拨打呼打或应答呼叫时，将通过电话的扬声器播放音频，而您通过电话的麦克风说话。

如果连接了耳机，您就可以更改电话的操作，以使默认情况下，音频通过耳机播放，而不是通过扬声器。

过程

1. 按下 **A** 按钮。
2. 使用光标键选择“选项与设置”。
3. 使用光标键选择“语音”。
4. 使用向上和向下光标键以突出显示“音频路径”。
5. 使用向左和向右光标键以在“耳机”或“扬声器”之间进行切换。

耳机操作

6. 完成后，按“保存”。
7. 按“返回” / “退出”退出菜单。

相关链接

[耳机操作](#)（在第 92 页上）

第21章：免提扬声器操作

您的电话有一个扬声器和麦克风，让您可以免提拨打和接听电话。扬声器位于听筒下方。麦克风在靠近电话键盘的右下角。

- 如果当前没有已连接呼叫，则通过按下状态按钮所应答的呼叫通过免提或耳机连接，具体依据电话的音频路径设置。
- 如果您已免提接通一个呼叫，为应答另一个呼叫，您可以按状态按钮免提应答该呼叫。

会议电话

您的电话不是被设计成会议室免提电话。它是专为就在电话旁边且与麦克风之间无障碍的用户使用。设计作为会议免提电话使用的电话通常有多个麦克风，能够处理来自多个方向的声音。对于您的电话系统支持的会议免提电话详情，请与系统管理员联系。





相关链接

- [使用免提](#)（在第 95 页上）
- [扬声器音量](#)（在第 96 页上）
- [默认音频路径](#)（在第 96 页上）
- [自动增益控制](#)（在第 96 页上）

使用免提

过程

使用以下选项来通过免提通话：

- **要免提应答呼叫：**请按  “扬声器” 按钮。当您免提接通一个呼叫时，按钮保持点亮状态。
- **要结束免提呼叫：**请按  “扬声器” 按钮。
- **要从免提切换到话筒：**只需拿起话筒即可。
- **要从话筒切换到免提：**请按  “扬声器” 按钮。当您免提接通一个呼叫时，按钮保持点亮状态。放回话筒。
- **要从免提切换到耳机：**按  “耳机” 按钮。请参阅 [耳机操作](#)（在第 92 页上）。
- **要在使用免提时静音呼叫：**按  “静音” 按钮。

相关链接

- [免提扬声器操作](#)（在第 95 页上）

扬声器音量

当通过扬声器通话时，您可以调节主叫方音量。

过程

1. 使用“+”加号和“-”减号键调节音量。
2. 停止调节音量几秒钟后，显示恢复正常。

相关链接

[免提扬声器操作](#)（在第 95 页上）

默认音频路径

默认情况下，当您没有拿起听筒拨打呼打或应答呼叫时，将通过电话的扬声器播放音频，而您通过电话的麦克风说话。

如果连接了耳机，您就可以更改电话的操作，以使默认情况下，音频通过耳机播放，而不是通过扬声器。

过程

1. 按下 **A** 按钮。
2. 使用光标键选择“选项与设置”。
3. 使用光标键选择“语音”。
4. 使用向上和向下光标键以突出显示“音频路径”。
5. 使用向左和向右光标键以在“耳机”或“扬声器”之间进行切换。
6. 完成后，按“保存”。
7. 按“返回”/“退出”退出菜单。

相关链接

[免提扬声器操作](#)（在第 95 页上）

自动增益控制

当使用自动增益控制（AGC）时，电话会尝试保持一个恒定的音频水平，即使来电在响亮与安静间变化。

过程

1. 按下 **A** 按钮。
2. 使用光标键选择“选项与设置”。
3. 使用光标键选择“语音”。

4. 使用光标键选择“自动增益控制”。
5. 使用光标键在“话筒”、“耳机”或“扬声器”之间切换。
6. 要更改突出显示的设置，按“切换”。
7. 完成后，按“保存”。
8. 按“返回”/“退出”退出菜单。

相关链接

[免提扬声器操作](#)（在第 95 页上）

第22章：登录/注销

您可以一直使用在相同位置的相同电话。然而，电话系统提供很多功能，让您能使用系统上的任何电话拨打和接听您的电话。

登录

您可以登录您要使用的任何一部电话。然后您的所有来电重新定向到该电话，您的用户设置将应用到拨打和接收的呼叫。如果是在系统上存储联系人和呼叫历史记录的电话，则电话将显示联系人和呼叫历史记录。

- 当您登录时，该电话的任何其他现有的电话用户将被注销。
- 如果您在另一部电话上已登录，将从那部电话注销。
- 如果您的电话系统处于电话系统网络中，则或许可以在位于网络中其他电话系统上的分机上登录。您的系统管理员会为您提供建议，指明您是否可以“远程分机漫游”以及您可以使用哪些功能。

注销

当您从一个电话注销或被另一个登录的用户注销，电话系统或许会应用几个动作：

- 如果您有一个通常的默认分机，没有其他人登录，您返回到已登录的电话。
- 如果您保持注销状态，您会被视为与“请勿打扰”相同，只是所有呼叫都会转到语音信箱（如可用）。
- 如果您有一个移动联动号码，系统管理员可以配置系统，当您是注销时，呼叫仍然出现在您的移动联动。
- 您的系统管理员可以设定一个超时值，如果您没有在此时间内拨打或接听电话，会自动将您注销。

锁定/解锁

除了登录和注销，您还可以锁定您的电话设置。当锁定，电话仍然可以被用来应答您的呼叫，可以用来做内部和紧急呼叫。但它不能用来做外部呼叫，无法通过电话菜单访问您的用户设置。

- 您可以设置您的电话使其在经过一段不活动时间后自动自行锁定。

相关链接

[登录](#)（在第 99 页上）

[注销](#)（在第 100 页上）

[更改您的安全密码](#)（在第 101 页上）

[锁定电话](#)（在第 101 页上）

[解锁电话](#)（在第 102 页上）

[自动锁](#)（在第 102 页上）

[登录短代码](#)（在第 103 页上）

登录

当您登录到一个电话时，您可以开始控制该电话。拨入呼叫将被重定向至此电话，您的用户信息和设置将可用。当您登录时，任何现有用户会从电话注销。

登录的方法取决于电话的当前状态：

- **电话正在使用中** — 如果电话已在使用中，您仍可登录。现有的用户将被注销。
- **已注销 - 未登录** — 如果电话当前没有用户，将会显示只包含“登录”选项的基本菜单。请注意，在该状态下，电话仍然可用于拨打内部和紧急电话。

相关链接

[登录/注销](#)（在第 98 页上）

[登录其他用户的电话](#)（在第 99 页上）

[登录“未登录”电话](#)（在第 99 页上）

[登录未注册的电话](#)（在第 100 页上）

登录其他用户的电话

您可以登录在一个已经被其他用户使用的电话。现有的用户将被注销。

过程

1. 按“功能”软键。
2. 使用光标键选择“移动联动”。
3. 使用光标键选择“登录”。
4. 登录菜单显示。
 - a. 输入您的分机号码，然后按“下一个”。
 - b. 请输入您的安全密码（登录代码）。
 - c. 按“完成”。

相关链接

[登录](#)（在第 99 页上）

登录“未登录”电话

这个方法是用来登录前一个用户已注销并且电话没有当前用户的分机。您可以在显示屏上通过“未登录”识别未处于此状态下的电话。

过程

1. 按“登录”。
2. 登录菜单显示。
 - a. 输入您的分机号码，然后按“下一个”。
 - b. 请输入您的安全密码（登录代码）。

- c. 按“完成”。

相关链接

[登录](#)（在第 99 页上）

登录未注册的电话

此方法用于在未注册电话登录。您可以通过显示屏上的“输入分机”识别未注册的电话。此方法不支持虚拟办公桌；您只能使用电话最初安装时使用的基本分机号码登录。

过程

1. 输入分机号码。当您输入它时，可以使用“退格键”和“清除”软键进行更正。
2. 当系统显示您的号码时，按“确定”软键。
3. 输入电话密码。使用“退格键”和“清除”软键进行更正。此密码由您的系统管理员确定，必须输入才能注册。
4. 输入电话密码后，按“完成”。如果详细信息是正确的，您的用户详细信息将被加载到电话中。

相关链接

[登录](#)（在第 99 页上）

注销

使用以下方法将您从分机中分离以注销。后续发生的情况取决于您是否是其他分机的默认用户，或是否使用各种其他设置。

- 此菜单仅适用于已设置安全 PIN 码/登录代码的情况。
- 您的系统管理员可以配置您是否可以访问此菜单。

过程

1. 按“功能”功能软键（如显示）。
 - 要在呼叫期间执行此操作，请按  “PHONE” 电话键，然后按“功能”。
2. 使用光标键选择“话机用户”。
3. 使用光标键选择“登出”。
4. 您已从电话注销。结果取决于多个因素：
 - 如果电话没有默认用户，或默认用户当前已在其他地方登录，则电话会显示“**NoUser**”。
 - 如果电话有默认用户，且他们当前没有在其他地方登录，则他们会自动重新登录，除非将其设置为强制登录。
 - 如果您是其他空闲（无任何人登录）分机的默认用户，那么您将自动重新登录，除非您已设置为强制登录。

相关链接

[登录/注销](#)（在第 98 页上）

更改您的安全密码

您可以改变自己的安全密码（登录代码）。这不是您的用于语音信箱访问的语音信箱代码。如果设置，这个密码可用于登录其他电话、锁定电话和访问系统管理功能。

过程

1. 按“功能”功能软键（如显示）。
 - 要在呼叫期间执行此操作，请按  “PHONE” 电话键，然后按“功能”。
2. 使用光标键选择“话机用户”。
3. 使用光标键选择“设置安全码”。
4. 输入当前安全 PIN 码（如果已设置），然后按“完成”。
5. 输入新的安全码。
 - 系统管理员可为代码所需长度设置相应的规则，并限制明显代码（1234、1111）的使用。满足这些要求后才能保存新代码。若有必要，请联系您的系统管理员，查看您系统设置的详细信息。
6. 按“保存”。

相关链接

[登录/注销](#)（在第 98 页上）

锁定电话

您可以锁住您的电话，而不用注销。您可以：手动锁定您的电话，使用下列步骤，或在一段不活动的时间后将他自动锁定。要使用锁定功能，您需要设置安全 PIN（您可以使用代码锁定电话，但是其他人也可以解除其锁定）。

当您的电话被锁定时：

- 只能用来进行内部和紧急呼叫。
- 您无法访问电话菜单以查看用户设置。
- 要解锁电话，请单击“解锁(U)”。如果您设置了登录代码，则需要该代码来解锁电话。如果您不知道自己的登录代码，请与系统管理员联系。
-  **警告：**

如果您设置了登录代码，则需要该代码来解锁电话。如果您不知道自己的登录代码，请在使用任何锁定功能之前联系系统管理员。

过程

1. 按“功能”功能软键（如显示）。
 - 要在呼叫期间执行此操作，请按  “PHONE” 电话键，然后按“功能”。
2. 使用光标键选择“话机用户”。
3. 使用向上和向下光标键以突出显示“锁定”。按“选择”选择。
4. 电话现已锁定并显示“话机已锁定”。

相关链接

[登录/注销](#)（在第 98 页上）

解锁电话

电话已锁定表示电话已经被锁定。当锁定时，电话只能用来对其他分机做内部呼叫，不能访问任何电话或用户菜单。

过程

1. 按“解锁(U)”软键。
2. 如果您有登录代码，请输入该代码以解锁电话。如果您不知道自己的登录代码，请与系统管理员联系。
3. 按“完成”软键。

相关链接

[登录/注销](#)（在第 98 页上）

自动锁

您可以锁住您的电话，而不用注销。您可以：手动锁定您的电话，使用下列步骤，或在一段不活动的时间后将他自动锁定。

当你的电话被锁定时：

- 只能用来进行内部和紧急呼叫。
- 您无法访问电话菜单以查看用户设置。
- 要解锁电话，请单击“解锁(U)”。如果您设置了登录代码，则需要该代码来解锁电话。如果您不知道自己的登录代码，请与系统管理员联系。
-  **警告：**
 - 如果您设置了登录代码，则需要该代码来解锁电话。如果您不知道自己的登录代码，请在使用任何锁定功能之前联系系统管理员。
- 您的系统管理员可以配置您是否可以访问此菜单。

过程

1. 按“功能”功能软键（如显示）。
 - 要在呼叫期间执行此操作，请按  “PHONE” 电话键，然后按“功能”。
2. 使用光标键选择“话机用户”。
3. 使用光标键选择“话机屏幕设置”。
4. 使用向上和向下光标键以突出显示“自动锁定（分）”。
5. 按“更改”软键以更改设置或使用向左或向右光标键。
 - “已禁用” — 不使用不活动计时器。
 - “1/5/30/60” — 在所示分钟数后锁定电话。
6. 按“保存”软键。

相关链接

[登录/注销](#)（在第 98 页上）

登录短代码

短代码是您可以拨打来启用和禁用各种功能的号码。以下是默认可使用的短码。但是，您的系统管理员可以删除和更改提供给您或所有用户的短代码。要使用短代码，您需要保持当前呼叫。

此功能非常有用，因为可从系统上的任何电话拨入。例如，这允许你登录一个基本的模拟分机，仍能控制很多功能。

当您拨入时，一些短代码需要您输入一些信息，通常是分机号码。这是由在短代码中的 **N** 表示，如下所示。

- 有关其他常用拨号短代码的列表，请参阅[短代码](#)（在第 131 页上）。

登录

- **登录**: *35*N*P# — 使用您的分机号码登录电话 (**N**) 和登录代码 (**P**)。
- **注销**: *36 — 将您自己从当前登录的电话注销。

相关链接

[登录/注销](#)（在第 98 页上）

第23章：群组

您的系统管理员可以将您与其他用户一起包括为一个组的成员。每个组都有自己的分机号码，可以作为呼叫的目的地。

- 当呼叫针对一个组时，它被提交到可用的组成员，无论是一次一个或是全部一起，直到其中一个成员应答。
- 组呼会振铃每一个组成员多长时间后才呈现给下一个成员，受该组自己的设置控制。寻线组也使用语音信箱，当有未接来电应转到该组信箱时，他们有自己的设置。对于组呼，会使用寻线组的语音信箱设置，而不是您的设置。

系统管理员可以启用在您电话中的多个寻线组号码菜单选项。启用每个选项是为了您所属选定寻线组或所有寻线组：

- **启用/禁用您的组成员资格** — 当您的寻线组成员资格被禁用，您不会再收到该组的寻线组呼叫。你仍然是组的成员，且可以重新启用你的成员资格。
- **更改寻线组服务状态** — 每个寻线组可以是“正在服务”、“夜间服务”或“不在服务区内”。当处于“夜间服务”或“不在服务中”时，各组呼叫将被重定向到备用组或语音信箱（如可用）。
- **更改寻线组后备目的地** — 这些菜单允许您更改在“夜间服务”或“不在服务区内”状态下所使用的备用组。

相关链接

[组成员资格](#)（在第 104 页上）

[组服务状态](#)（在第 106 页上）

组成员资格

只有系统管理员可更改组、组成员或组设置。但是，您可以使用提供的选项来启用或禁用组成员资格。当组成员资格被禁用时，您不会再收到该组的任何组呼叫。

相关链接

[群组](#)（在第 104 页上）

[开/关组成员（状态菜单）](#)（在第 105 页上）

[开/关组成员（功能菜单）](#)（在第 105 页上）

开/关组成员（状态菜单）

系统管理员可通过状态菜单授予您启用/禁用成员资格的权限。当您的组成员资格被禁用时，您不会再收到该组的组呼叫。

- 系统管理员可配置您是否可以访问组的“成员资格”、“状态”和“还原”选项。如果没有为您配置任何组，则不会显示“组”

过程

1. 按“状态”功能软键（如显示）。
 - 要在呼叫期间执行此操作，请按  “PHONE” 电话键，然后按“状态”软键。
2. 使用向上和向下光标键以突出显示寻线组名称和您当前的成员资格状态。
3. 按“启用”或“已禁用”软键改变您在该组的成员资格状态。
4. 按“退出”。

相关链接

[组成员资格](#)（在第 104 页上）

开/关组成员（功能菜单）

您可能可以启用或禁用您所属的组的成员资格。

- 系统管理员可配置您是否可以访问组的“成员资格”、“状态”和“还原”选项。如果没有为您配置任何组，则不会显示“组”

过程

1. 按“功能”功能软键（如显示）。
 - 要在呼叫期间执行此操作，请按  “PHONE” 电话键，然后按“功能”。
2. 使用光标键选择“组”。
3. 使用光标键选择“成员资格”。
4. 使用光标键以滚动浏览您可以配置的寻线组列表。
 - 要更改突出显示组的成员资格，按“更改”。
 - 要更改所有组的成员资格，按“更多...”，然后按“全部启用”或“全部禁用”。

相关链接

[组成员资格](#)（在第 104 页上）

组服务状态

- **组服务状态** — 可以是以下服务模式之一的寻线组：
 - “正在服务”（**服务中**）— 组正常运作，向其可用的成员分配呼叫。
 - “夜间服务”（**夜间服务**）— 该组处于“夜间服务”模式。呼叫被重定向到夜间服务还原目的地（若已设置），否则重新定向到可用的语音信箱中。使用电话系统时间配置文件，寻线组也可以被自动放进和排除在夜间服务中。
 - “不在服务”（**不在服务区内**）— 组不在服务区内。呼叫被重新定向到其不在服务中的还原目的地（若已设置），否则重新定向到可用的语音信箱。当您所在的组之一不在服务中时，电话显示“O”。
 - “TP”（**时间配置文件**）— 此设置指示该组的状态正在由电话系统上的一个时间配置文件控制。该时间配置文件设置于该组处于服务和夜间服务时。您可以将该组置于**不在服务中**以代替它。然后，您可以在有要求时，使用电话将该组返回到时间配置文件控制。
- **还原目的地** — 对于夜间服务和不在服务区内状态，寻线组可使用其呼叫被重新定向到的还原目的地进行配置。此目的地可以是另一个寻线组或用户分机。如果没有设置后备目的地，会使用该组的语音信箱（如果可用）。单独的夜间服务和不在服务中还原目的地可针对每一个组进行相应设置。

相关链接

- [群组](#)（在第 104 页上）
- [更改组服务状态（功能菜单）](#)（在第 106 页上）
- [更改组服务状态（状态菜单）](#)（在第 107 页上）
- [更改组的还原目的地](#)（在第 108 页上）
- [短代码](#)（在第 108 页上）

更改组服务状态（功能菜单）

使用“功能”菜单，您可以改变您所属的某些组的服务状态。

- 系统管理员可配置您是否可以访问组的“成员资格”、“状态”和“还原”选项。如果没有为您配置任何组，则不会显示“组”

过程

1. 按“功能”功能软键（如显示）。
 - 要在呼叫期间执行此操作，请按  “PHONE” 电话键，然后按“功能”。
2. 使用光标键选择“组”。
3. 使用光标键选择“状态”。
4. 使用光标键以滚动浏览您可以配置的寻线组列表。每组的当前状态显示在组名称旁边。
 - “正在服务”（**服务中**）— 组正常运作，向其可用的成员分配呼叫。
 - “夜间服务”（**夜间服务**）— 该组处于“夜间服务”模式。呼叫被重定向到夜间服务还原目的地（若已设置），否则重新定向到可用的语音信箱中。使用电话系统时间配置文件，寻线组也可以被自动放进和排除在夜间服务中。

- “不在服务”（不在服务区内）— 组不在服务区内。呼叫被重新定向到其不在服务中的还原目的地（若已设置），否则重新定向到可用的语音信箱。当您所在的组之一不在服务中时，电话显示“O”。
 - “TP”（时间配置文件）— 此设置指示该组的状态正在由电话系统上的一个时间配置文件控制。该时间配置文件设置于该组处于服务和夜间服务时。您可以将该组置于不在服务中以代替它。然后，您可以在有要求时，使用电话将该组返回到时间配置文件控制。
5. 通过屏幕底端的控件，更改当前所选组的状态。
- “更改” — 更改选定组的状态。
 - “保存” — 退出菜单。

相关链接

[组服务状态](#)（在第 106 页上）

更改组服务状态（状态菜单）

如果系统管理员允许，您可以通过“状态”菜单更改组服务状态。

过程

1. 按“状态”功能软键（如显示）。
 - 要在呼叫期间执行此操作，请按  “PHONE” 电话键，然后按“状态”软键。
2. 使用向上和向下光标键以突出显示寻线组名称和您当前的成员资格状态。
3. 使用软键选择所需的状态：
 - “正在服务”（服务中）— 组正常运作，向其可用的成员分配呼叫。
 - “夜间服务”（夜间服务）— 该组处于“夜间服务”模式。呼叫被重定向到夜间服务还原目的地（若已设置），否则重新定向到可用的语音信箱中。使用电话系统时间配置文件，寻线组也可以被自动放进和排除在夜间服务中。
 - “不在服务”（不在服务区内）— 组不在服务区内。呼叫被重新定向到其不在服务中的还原目的地（若已设置），否则重新定向到可用的语音信箱。当您所在的组之一不在服务中时，电话显示“O”。
 - “TP”（时间配置文件）— 此设置指示该组的状态正在由电话系统上的一个时间配置文件控制。该时间配置文件设置于该组处于服务和夜间服务时。您可以将该组置于不在服务中以代替它。然后，您可以在有要求时，使用电话将该组返回到时间配置文件控制。

相关链接

[组服务状态](#)（在第 106 页上）

更改组的还原目的地

您可以通过“功能”菜单，更改您所在寻线组的还原目的地。在夜间服务状态或不在服务状态下，寻线组呼叫均会定向到这些目的地。目的地可以是您的系统管理员配置的另一个组、另一个用户或一个拨号代码。

- 系统管理员可配置您是否可以访问组的“成员资格”、“状态”和“还原”选项。如果没有为您配置任何组，则不会显示“组”

过程

1. 按“功能”功能软键（如显示）。
 - 要在呼叫期间执行此操作，请按  “PHONE” 电话键，然后按“功能”。
2. 使用光标键选择“组”。
3. 使用光标键选择“还原”。
 - 使用向左/向右光标键以在提示夜间服务或不在服务区内设置之间切换。
 - 使用光标键以滚动浏览在当前模式中您可配置的寻线组列表。
 - 要更改当前突出显示的寻线组的还原目的地，按“编辑”。
 - 要更改所有寻线组的还原目的地，按“更多…” ，然后按“全部编辑”。

相关链接

[组服务状态](#)（在第 106 页上）

短代码

短代码是您可以拨打来启用和禁用各种功能的号码。以下是默认可使用的短码。但是，您的系统管理员可以删除和更改提供给您或所有用户的短代码。要使用短代码，您需要保持当前呼叫。

此功能非常有用，因为可从系统上的任何电话拨入。例如，这允许你登录一个基本的模拟分机，仍能控制很多功能。

当您拨入时，一些短代码需要您输入一些信息，通常是分机号码。这是由在短代码中的 **N** 表示，如下所示。

- 有关其他常用拨号短代码的列表，请参阅[短代码](#)（在第 131 页上）。

寻线组

- **夜间服务状态开：*20*N#** — 将寻线组设置为夜间服务状态，方法是输入其分机号码 (**N**)。
- **夜间服务状态关：*21*N#** — 将寻线组移除夜间服务状态，方法是输入其分机号码 (**N**)。

相关链接

[组服务状态](#)（在第 106 页上）

第7部分：话机配置

第24章：振铃控制

本节涉及用于调整您电话使用的响铃的控制。

相关链接

- [禁用振铃](#)（在第 110 页上）
- [可视提示](#)（在第 110 页上）
- [覆盖响铃](#)（在第 111 页上）
- [铃声音量](#)（在第 111 页上）
- [内部自动应答](#)（在第 112 页上）

禁用振铃

此选项可以用来关闭所有呼叫振铃。如果设置为无响铃，这将同时禁用电话的有声提示有声提示和可视提示。

过程

- 按“功能”功能软键（如显示）。
 - 要在呼叫期间执行此操作，请按  “PHONE” 电话键，然后按“功能”。
- 使用光标键选择“呼叫设置”。
- 使用光标键选择“整体拨号”。
- 要更改设置，按“更改”。选择“开”可关闭响铃。

相关链接

- [振铃控制](#)（在第 110 页上）

可视提示

电话的右上角的消息等候灯也可以用来表示你有一个呼叫提示的情况。该灯闪烁，表示呼叫等待应答中。

过程

- 按下 **A** 按钮。
- 使用光标键选择“选项与设置”。

3. 使用光标键选择“话机”。
4. 使用光标键选择“呼叫提醒”。
5. 使用光标键选择“信号 LED”。
6. 按“切换”更改设置。
7. 完成后，按“保存”。
8. 按“返回”/“退出”退出菜单。

相关链接

[振铃控制](#)（在第 110 页上）

覆盖响铃

如果您有任何桥接状态或呼叫覆盖按钮，您可以设置振铃类型（覆盖振铃）应该在任何一个按钮呼叫提示时使用。这些选项是使用正常振铃，单一非重复振铃（简短振铃）或无振铃。覆盖振铃的设置仅用于您没有已经连接的呼叫时。如果您有已连接的呼叫，则会使用您的短版覆盖振铃和注意振铃。

- 如果您多点热线另一部电话，此用户设置将随您移动。

过程

1. 按“功能”功能软键（如显示）。
 - 要在呼叫期间执行此操作，请按  “PHONE” 电话键，然后按“功能”。
2. 使用光标键选择“呼叫设置”。
3. 使用光标键选择“覆盖响铃”。
4. 按“更改”软键来更改设置。
 - “响铃” — 使用正常响铃。
 - “缩减” — 使用单一非重复振铃（简短振铃）。
 - “关” — 无响铃。

相关链接

[振铃控制](#)（在第 110 页上）

铃声音量

当电话处于闲置或振铃时，您可以调整振铃音量。

过程

1. 电话空闲或振铃时，使用 + 加号和 - 减号键调整音量。
2. 停止调节音量几秒钟后，显示恢复正常。

相关链接

[振铃控制](#)（在第 110 页上）

内部自动应答

您可以选择如果您已经不在通话，让内部呼叫自动连接。在电话发出一个简短提示音后，将使用电话的扬声器或耳机连接该呼叫，具体情况取决于电话的音频路径设置。

这个功能可以指派到一个功能按钮，该按钮配置了“自动应答”操作。当“内部自动应答”开启时，按钮灯将指示。请参阅 [可编程的功能按钮](#)（在第 122 页上）。

过程

1. 按“功能”功能软键（如显示）。
 - 要在呼叫期间执行此操作，请按  “PHONE” 电话键，然后按“功能”。
2. 使用光标键选择“呼叫设置”。
3. 使用向上/向下光标键选择“内部自动应答”。
4. 要更改设置，按“更改”。

相关链接

[振铃控制](#)（在第 110 页上）

第25章：显示屏控制

本节涵盖了用于调整电话显示屏的控制和显示屏上显示的信息。

相关链接

- [显示亮度](#)（在第 113 页上）
- [显示对比度](#)（在第 113 页上）
- [单/双列显示](#)（在第 114 页上）
- [最后通话时间显示](#)（在第 115 页上）
- [呼叫计时器显示](#)（在第 115 页上）
- [显示语言](#)（在第 115 页上）
- [自动显示等待呼叫](#)（在第 116 页上）
- [不活动计时器（自动返回）](#)（在第 116 页上）

显示亮度

您可以调整电话显示器的亮度。

过程

1. 按下 **A** 按钮。
2. 使用光标键选择“选项与设置”。
3. 使用光标键选择“显示”。
 - 选择要调整的显示设置。例如，在连接了按钮模块的电话上，可能会列出多个显示设置。
4. 使用光标键选择“对比度”。
5. 使用向左/向右光标键调整亮度。
6. 完成后，按“保存”。
7. 按“返回” / “退出”退出菜单。

相关链接

- [显示屏控制](#)（在第 113 页上）

显示对比度

过程

1. 按下 **A** 按钮。
2. 使用光标键选择“选项与设置”。
3. 使用光标键选择“Screen & Sound（屏幕及声音）”。
4. 使用光标键选择“对比度”。
5. 使用向左/向右光标键以根据需要调整对比度。
6. 如果电话有按钮模块，可向上或向下滚动选择要调整对比度的模块。
7. 完成后，按“保存”。
8. 按“返回”/“退出”退出菜单。

相关链接

[显示屏控制](#)（在第 113 页上）

单/双列显示

可将此电话设置为针对每个可编程状态和功能按钮使用全宽（单列模式）或仅半宽（双列模式）。可以配置的可编程按钮数量不受选定显示模式的影响。

您的系统管理员可以选择在默认情况下使用的选项。但是，随后您可以选择自己的首选项。

过程

1. 按“功能”功能软键（如显示）。
 - 要在呼叫期间执行此操作，请按  “PHONE” 电话键，然后按“功能”。
2. 使用光标键选择“话机用户”。
3. 使用光标键选择“话机屏幕设置”。
4. 使用向上和向下光标键以突出显示“显示模式”。
5. 按“更改”软键以更改设置或使用向左或向右光标键。
 - “双列” — 每个经过编程的按钮可占据所在屏幕行的一半（左侧或右侧）。显示屏侧面的相邻实物按钮用于指示按钮的状态以及控制按钮功能。
 - “单列” — 每个经过编程的按钮功能均占用屏幕的全宽。位于显示器两侧的实物按钮用于控制按钮功能。但只有左侧的按钮显示按钮状态。在此模式中，状态按钮标签也显示呼叫状态图标（例如：空闲、正在提示、已连接）。
6. 按“保存”。

相关链接

[显示屏控制](#)（在第 113 页上）

最后通话时间显示

除了呼叫计时器显示外，您还可以使电话在通话结束后简短显示（4秒）通话持续时间。

过程

1. 按“功能”功能软键（如显示）。
 - 要在呼叫期间执行此操作，请按  “PHONE” 电话键，然后按“功能”。
2. 使用光标键选择“呼叫设置”。
3. 使用向上和向下光标键以突出显示“显示上次呼叫续时”。
4. 按“更改”按钮以选择“开”或“关”。
5. 按“保存”。

相关链接

[显示屏控制](#)（在第 113 页上）

呼叫计时器显示

当您在状态按钮上有呼叫提示时，电话可以在显示屏状态详细信息中显示计时器。

- 计时器显示呼叫提醒的时长。
- 应答呼叫时，计时器将重置为显示通话时间。
- 当您保持电话时，计时器也会显示呼叫被保持的时长。

您可以打开或关闭计时器显示。关闭它可以在显示屏上提供更多空间来显示其他的呼叫详细信息。

- 对于当前选定的呼叫状态，可以使用一个被设置为计时器功能的可编程按钮，暂时开启或关闭显示的呼叫计时器。

相关链接

[显示屏控制](#)（在第 113 页上）

显示语言

系统管理员可以配置哪些语言可由电话菜单使用。可以提供多达五种语言。

您可通过电话的菜单选择电话要使用的语言。

请注意，在电话上显示的很多消息使用电话系统发送的文字。它们将使用电话系统的默认语言，除非系统管理员已将您的分机设置为使用电话系统支持的特定语言。

过程

1. 按下 **A** 按钮。

2. 使用光标键选择“选项与设置”。
3. 使用光标键选择“Screen & Sound（屏幕及声音）”。
4. 使用“语言”。
5. 使用滚动功能浏览可用的不同语言。
6. 按“选择”选择当前突出显示的语言。
7. 完成后，按“保存”。
8. 按“返回”/“退出”退出菜单。

相关链接

[显示屏控制](#)（在第 113 页上）

自动显示等待呼叫

默认情况下，您连接至呼叫时，电话将显示此呼叫的详细信息以及您可以为此呼叫执行的软键操作。要查看等待呼叫的详细信息，您需要使用向上和向下光标按钮以滚动浏览显示屏。

您可以选择让电话在某人提醒您可以对等待呼叫执行的电话和软键操作时自动显示此等待呼叫的详细信息。如果您使用滚动键将显示焦点返回至当前连接的呼叫，焦点将在几秒后自动返回至等待呼叫。

过程

1. 按“功能”功能软键（如显示）。
 - 要在呼叫期间执行此操作，请按  “PHONE” 电话键，然后按“功能”。
2. 使用光标键选择“呼叫设置”。
3. 使用向上和向下光标键以突出显示“自动显示等待呼叫”。
4. 按“更改”按钮以选择“开”或“关”。
5. 按“保存”。

相关链接

[显示屏控制](#)（在第 113 页上）

不活动计时器（自动返回）

您可以设置一个计时器，使电话在一段设定的不活动时间后返回到正常的呼叫显示。

请注意，此计时器不会应用到 **A** 和“可视语音”菜单。但是，如果空闲 10 分钟，电话将自动退出“可视语音”菜单。

过程

1. 按“功能”功能软键（如显示）。
 - 要在呼叫期间执行此操作，请按  “PHONE” 电话键，然后按“功能”。
2. 使用光标键选择“话机用户”。
3. 使用光标键选择“话机屏幕设置”。
4. 使用向上和向下光标键以突出显示“Auto Return（自动返回）”。
5. 按“更改”软键以更改设置或使用向左或向右光标键。
 - “已禁用” — 不使用不活动计时器。
 - “30/60” — 在选定的秒数后，应用不活动计时器。
6. 按“保存”。

相关链接

[显示屏控制](#)（在第 113 页上）

第26章：音量和声音

本节介绍如何控制音量及电话所使用的各种声音。这些是对可用振铃控制。

相关链接

- [按键音](#)（在第 118 页上）
- [错误提示音](#)（在第 118 页上）
- [铃声音量](#)（在第 119 页上）
- [听筒音量](#)（在第 119 页上）
- [耳机音量](#)（在第 119 页上）
- [扬声器音量](#)（在第 120 页上）
- [自动增益控制](#)（在第 120 页上）
- [默认免提音频路径](#)（在第 121 页上）

按键音

在使用电话菜单时，电话可以提供一个按键确认点击声。可禁用此声音。

过程

1. 按下 **A** 按钮。
2. 使用光标键选择“选项与设置”。
3. 使用光标键选择“语音”。
4. 使用光标键选择“按键音”。
5. 完成后，按“保存”。
6. 按“返回” / “退出”退出菜单。

相关链接

- [音量和声音](#)（在第 118 页上）

错误提示音

选择无效时电话会报出错误音。如有需要，您可以禁用错误音。

过程

1. 按下 **A** 按钮。
2. 使用光标键选择“选项与设置”。
3. 使用光标键选择“语音”。
4. 使用光标键选择“错误提示音”。
5. 完成后，按“保存”。
6. 按“返回” / “退出”退出菜单。

相关链接

[音量和声音](#)（在第 118 页上）

铃声音量

当电话处于闲置或振铃时，您可以调整振铃音量。

过程

1. 电话空闲或振铃时，使用 **+** 加号和 **-** 减号键调整音量。
2. 停止调节音量几秒钟后，显示恢复正常。

相关链接

[音量和声音](#)（在第 118 页上）

听筒音量

通话时，您可以调节拨入呼叫的音量。音量调节仅适用于您现在正在使用的设备（听筒，耳机或扬声器）。

过程

1. 电话连接时，使用 **+** 加号和 **-** 减号键调节音量。
2. 显示将在几秒后恢复正常。

相关链接

[音量和声音](#)（在第 118 页上）

耳机音量

当通过耳机通话时，您可以调节主叫方音量。

过程

1. 使用 “+” 加号和 “-” 减号键调节音量。
2. 停止调节音量几秒钟后，显示恢复正常。

相关链接

[音量和声音](#)（在第 118 页上）

扬声器音量

当通过扬声器通话时，您可以调节主叫方音量。

过程

1. 使用 “+” 加号和 “-” 减号键调节音量。
2. 停止调节音量几秒钟后，显示恢复正常。

相关链接

[音量和声音](#)（在第 118 页上）

自动增益控制

当使用自动增益控制（AGC）时，电话会尝试保持一个恒定的音频水平，即使来电在响亮与安静间变化。

过程

1. 按下 **A** 按钮。
2. 使用光标键选择“选项与设置”。
3. 使用光标键选择“语音”。
4. 使用光标键选择“自动增益控制”。
5. 使用光标键在“话筒”、“耳机”或“扬声器”之间切换。
6. 要更改突出显示的设置，按“切换”。
7. 完成后，按“保存”。
8. 按“返回”/“退出”退出菜单。

相关链接

[音量和声音](#)（在第 118 页上）

默认免提音频路径

默认情况下，当您没有拿起听筒拨打呼打或应答呼叫时，将通过电话的扬声器播放音频，而您通过电话的麦克风说话。

如果连接了耳机，您就可以更改电话的操作，以使默认情况下，音频通过耳机播放，而不是通过扬声器。

过程

1. 按下 **A** 按钮。
2. 使用光标键选择“选项与设置”。
3. 使用光标键选择“语音”。
4. 使用向上和向下光标键以突出显示“音频路径”。
5. 使用向左和向右光标键以在“耳机”或“扬声器”之间进行切换。
6. 完成后，按“保存”。
7. 按“返回” / “退出”退出菜单。

相关链接

[音量和声音](#)（在第 118 页上）

第27章：可编程的功能按钮

未被管理员指定为状态按钮的可编程按钮可用于一系列其他功能。您或系统管理员可对这些其他功能进行编程。

- 管理员可以限制您可以更改的按钮。
- 本指南仅介绍您可通过电话自身菜单分配的功能。管理员可以访问更大范围的按钮功能。
- 按钮灯的使用取决于分配给按钮的功能。
- 使用电话不支持的功能编程的按钮显示为“无效”。

相关链接

[编辑你的可编程按钮](#)（在第 122 页上）

[可编程按钮功能](#)（在第 123 页上）

编辑你的可编程按钮

自助管理用于选择功能并将其应用到功能键。它可以用来替换或删除现有的功能。

过程

1. 按“功能”功能软键（如显示）。
 - 要在呼叫期间执行此操作，请按  “PHONE” 电话键，然后按“功能”。
2. 使用光标键选择“话机用户”。
3. 使用光标键选择“自助管理员”。
4. 输入您的安全 PIN 码，并按“完成”。
5. 使用光标键以滚动浏览指派给每个按钮的当前功能列表。
 - 要从按钮删除现有功能，按“擦除”。
 - 您也可以按“更多...”，然后使用“复制”和“粘贴”选项将现有按钮设置复制至另一个按钮。
 - 要将一个功能指派给突出显示的按钮，按“替换”。
 - 从列表选择所需的功能，然后按“选择”。
 - 根据不同的功能，您可能需要输入一些信息，如目标分机号码。
 - 根据指派的功能，为按钮指定默认标签。要变更标签，按“更多...”，然后选择“标签”。使用键盘输入您要显示的按钮标签文字。请注意，标签只会在编辑标签时和您退出管理菜单后显示。

6. 完成后，按“返回”。

相关链接

[可编程的功能按钮](#)（在第 122 页上）

可编程按钮功能

有多种功能可以被指派到按钮。本指南只包含那些您可以使用自我管理菜单指派到按钮的功能。只能由系统管理员分配的功能将由系统管理员解释。

有些操作在所有电话上都不支持。然而，他们可为在不同类型电话之间使用多点热线的用户设置。

相关链接

[可编程的功能按钮](#)（在第 122 页上）
[缩位拨号按钮](#)（在第 123 页上）
[缺席留言按钮](#)（在第 124 页上）
[帐户代码按钮在某些话机上](#)，（在第 124 页上）
[自动应答按钮](#)（在第 124 页上）
[全部呼叫转接按钮](#)（在第 124 页上）
[呼叫驻留按钮](#)（在第 125 页上）
[呼叫驻留到其他分机按钮](#)（在第 125 页上）
[呼叫代答按钮](#)（在第 125 页上）
[代答任意呼叫按钮](#)（在第 125 页上）
[即时电话会议按钮](#)（在第 126 页上）
[Drop（挂断）按钮](#)（在第 126 页上）
[闪断按钮](#)（在第 126 页上）
[组按钮](#)（在第 126 页上）
[寻呼按钮](#)（在第 126 页上）
[驻留并寻呼按钮](#)（在第 127 页上）
[振铃器关按钮](#)（在第 127 页上）
[自助管理员按钮](#)（在第 127 页上）
[呼叫全发按钮](#)（在第 127 页上）
[禁用数位按钮](#)（在第 127 页上）
[计时器](#)（在第 128 页上）
[联动按钮](#)（在第 128 页上）
[用户按钮](#)（在第 128 页上）

缩位拨号按钮

这个动作可以被用作快速拨号按钮。设置按钮时，输入您想拨号的号码。

您可以输入部分的号码，在按下按钮后完成拨号。例如，您可使用特定的国际拨号码来为按钮预先编程。

相关链接

[可编程按钮功能](#)（在第 123 页上）

缺席留言按钮

设置或清除您的电话显示屏上的缺席文本消息。此文本也显示在拨打拨入呼叫的电话的显示屏上。当设置消息时，您可以选择从多个预先配置的消息选择，然后根据需要添加自己的文本。

相关链接

[可编程按钮功能](#)（在第 123 页上）

帐户代码按钮在某些话机上，

此操作可以设置为带有或不带帐户代码。

- 如果按钮设置为带有帐户代码，则按下按钮时，该帐户代码会应用到当前呼叫。
- 如果按钮没有设置帐户代码，按下按钮将显示输入帐户代码菜单。请参阅 [手动输入帐户代码](#)（在第 91 页上）。

相关链接

[可编程按钮功能](#)（在第 123 页上）

自动应答按钮

具有此操作配置的按钮可用于打开/关闭内部自动应答。当“内部自动应答”开启时，按钮红灯会亮起。再次按下按钮会关闭“内部自动应答”。

相关链接

[可编程按钮功能](#)（在第 123 页上）

全部呼叫转接按钮

带有此操作的按钮可用于开启/关闭‘无条件转接’。

- 如果设置有一个预设号码，该号码被用作转接目的地。
- 如果没有设置号码，按下按钮时，系统会要求您确认现有的“无条件转接”目的地号码，或输入一个新的号码。

转接启用时，按钮的红灯会亮起。

相关链接

[可编程按钮功能](#)（在第 123 页上）

呼叫驻留按钮

设置了此操作的按钮可用于驻留和取消驻留呼叫。按钮可设置为带有或不带驻留时段号码。

- 当与某个驻留时段号码关联时，按钮可从该驻留时段驻留或取消驻留呼叫。在该驻留时段驻留呼叫后，按钮灯闪烁。绿灯表示该按钮已使呼叫驻留，红灯表示其他方法使其驻留。再次按下按钮可恢复呼叫。
- 当没有与某个驻留时段号码关联时：
 - 如果您在有电话连接时按下按钮，系统会根据您的分机号码分配一个驻留时段号码，并用此号码驻留该呼叫。
 - 如果您在没有电话连接时按下按钮，您的电话则会显示您的驻留呼叫详细信息，并允许您取消驻留呼叫。
 - 当您有驻留的呼叫时，或有根据您的分机号码而驻留的其他呼叫时，按钮灯闪烁。

相关链接

[可编程按钮功能](#)（在第 123 页上）

呼叫驻留到其他分机按钮

设置了此操作的按钮可用于针对另一分机驻留呼叫。使用的驻留位置编号将以您的分机号码为基础。

该按钮可以设置一个目标用户号码，或留空以在按下按钮时输入号码。呼叫驻留时，按钮的红灯会亮起。可以再次按下按钮恢复呼叫。

相关链接

[可编程按钮功能](#)（在第 123 页上）

呼叫代答按钮

应答一个用户或寻线组的呼叫。

当配置按钮时，可以设置代答呼叫目标用户或组的号码。如果没有设置号码，按下按钮，将显示一个号码输入菜单。

相关链接

[可编程按钮功能](#)（在第 123 页上）

代答任意呼叫按钮

应答当前在电话系统振铃的呼叫。

相关链接

[可编程按钮功能](#)（在第 123 页上）

即时电话会议按钮

编程为此功能的按钮使您可以通过输入会议 ID 启动或进入会议。

相关链接

[可编程按钮功能](#)（在第 123 页上）

Drop（挂断）按钮

这个操作可用于挂断您当前的呼叫，而无需在显示屏上突出显示它。如果呼叫已连接，按该键可结束呼叫。如果呼叫正在响铃，它可能会采用多种路由方法。请参阅 [挂断呼入呼叫](#)（在第 31 页上）。

相关链接

[可编程按钮功能](#)（在第 123 页上）

闪断按钮

为此操作配置的按钮将发送一个闪断信号给当前连接的模拟线路。

相关链接

[可编程按钮功能](#)（在第 123 页上）

组按钮

一个按钮可以进行编程，以指示是否有任何等待应答的组呼。红色灯闪烁表示有等待寻线组的呼叫。按下按钮，来接听等待最长的呼叫。

相关链接

[可编程按钮功能](#)（在第 123 页上）

寻呼按钮

设置了此操作的按钮可用于执行寻呼呼叫。

该按钮可以为寻呼的目标用户或组配置。如果未配置号码，则按下按钮将在拨打寻呼呼叫前显示号码输入菜单。

相关链接

[可编程按钮功能](#)（在第 123 页上）

驻留并寻呼按钮

如果您的系统管理员已针对驻留和寻呼配置了您的系统，借助此功能，您可以驻留呼叫并向其他用户告知已驻留的呼叫。

相关链接

[可编程按钮功能](#)（在第 123 页上）

振铃器关按钮

具有此操作配置的按钮可用于打开或关闭电话振铃。

当您关闭振铃，可视提示也会被关闭。当振铃已关闭，按钮红灯会亮起。再按下按钮会开启振铃器。

相关链接

[可编程按钮功能](#)（在第 123 页上）

自助管理员按钮

为此操作配置的按钮可用来访问“自助管理员”菜单。

相关链接

[可编程按钮功能](#)（在第 123 页上）

呼叫全发按钮

配置此操作的按钮可以用来打开或关闭“请勿打扰”。当“请勿打扰”打开时，按钮的红色灯亮起或红色警告图标会显示。再按下按钮会关闭“请勿打扰”。

相关链接

[可编程按钮功能](#)（在第 123 页上）

禁用数位按钮

当您在电话上拨打数字时，掩饰数字的显示。拨入的数字替换为 **s** 字符。这个按钮用来打开/关闭此功能。如果已设置“禁用数位”，按钮红灯会亮起。再次按下按钮取消禁止。

- 如果成组拨号已启用，您仍将会看到您拨打的数字。当您拨打呼叫时，数字会被禁止。
- 当使用禁用数字选项，呼叫不会在呼叫日志中保存。

相关链接

[可编程按钮功能](#)（在第 123 页上）

计时器

当拨打呼叫或在呼叫状态已应答时，呼叫状态线路可以包括呼叫计时器。这是通过电话的“计时器”设置来控制的。

在呼叫过程中，您可能想要显示或隐藏与当前选定的呼叫状态相关联的呼叫计时器；例如，为了查看更多呼叫者 ID 信息。可以使用**计时器**按钮暂时开启或关闭当前选择的呼叫状态呼叫计时器。

请注意，如果接下来要使用呼叫状态，则“计时器”设置可确定计时器最初是否显示。

相关链接

[可编程按钮功能](#)（在第 123 页上）

联动按钮

为此功能配置的按钮使您可以控制电话的移动联动操作。[联动](#)（在第 64 页上）

这仅在您的系统管理员已为您配置移动联动时可用。

- 如果在电话空闲时按下，电话将显示移动联动菜单。您可以使用此菜单启用/关闭移动联动并设置联动目的地。
- 如果在联动呼叫连接至联动目的地时按下，系统将尝试收回呼叫。
- 如果在连接至电话上的呼叫时按下，系统将尝试将呼叫转接至联动目的地。您无需启用联动便可使用此功能。

相关链接

[可编程按钮功能](#)（在第 123 页上）

用户按钮

这种类型的按钮用于监视另一用户的状态。按钮灯指示用户的状态。

- **关 = 可用** — 按下该按钮会呼叫该用户。除了呼叫该用户以外，您还可以使用用户按钮将呼叫转接至该用户或与其开始开会。
- **慢速闪烁 = 振铃中** — 按下该按钮将显示代答呼叫的选项。
- **快闪 = 呼叫中** — 按该按钮将显示以下选项：
 - “呼叫” — 呼叫该用户。
 - “消息” — 在用户电话上造成单一振铃。他们还将看到消息“**请致电**”，随后显示您的分机号码。
 - “语音信箱” — 呼叫用户的语音信箱留下留言。
 - “回拨” — 对用户设置自动回拨。当用户结束当前通话时会自动回拨。

以下选项仅当您的系统管理员为您配置时才可用：

- “挂断” — 断开用户的当前通话。

- “获取” — 抓取用户的当前通话。
- “呼叫强插” — 加入用户当前的通话，将它转为电话会议。
- “收听” — 启动对用户呼叫的静默监听。

相关链接

[可编程按钮功能](#)（在第 123 页上）

第8部分：其他

第28章：短代码

短代码是您可以拨打来启用和禁用各种功能的号码。以下是默认可使用的短代码。但是，您的系统管理员可以删除和更改提供给您或所有用户的短代码。要使用短代码，您需要保持当前呼叫。

此功能非常有用，因为可从系统上的任何电话拨入。例如，这允许你登录一个基本的模拟分机，仍能控制很多功能。

当您拨入时，一些短代码需要您输入一些信息，通常是分机号码。这是由在短代码中的 **N** 表示，如下所示。

驻留/取消驻留

- **驻留呼叫：*37*N#** — 使用拨打的号码驻留保持的呼叫，该拨打的号码将取代 **N**。
- **取消驻留呼叫：*38*N#** — 取消驻留已使用以下号码驻留的呼叫：**N**。

呼叫代答

- **代答任意呼叫：*30** — 应答电话系统上正在响铃的呼叫。
- **代答组呼叫：*31** — 应答在您所属组上响铃的呼叫。即使组成员资格当前设置为禁用，也可以使用。
- **代答用户呼叫：*32*N#** — 代答在用户分机号码上响铃的呼叫 (**N**)。
- **代答组成员呼叫：*53*N#** — 代答在组成员处响铃的呼叫 (**N**)。这并不一定是组呼。

会议

- **将保持的呼叫添加到会议：*47** — 在您和任何您保持的呼叫之间发起会议。

免打扰

- **请勿打扰开：*08** — 将您的电话设置为“请勿打扰”。
- **请勿打扰关：*09** — 关闭“请勿打扰”。
- **新增请勿打扰例外号码：*10*N#** — 添加号码 (**N**) 到您的“请勿打扰”例外列表中。
- **删除请勿打扰例外号码：*11*N#** — 删除号码 (**N**)。
- **取消所有转接：*00** — 关闭任何转接（包括“无条件转接”、“忙碌时转接”、“无人应答时转接”、“重新定向”和“请勿打扰”）。

重新定向

- **重新定向到此：*12*N#** — 在要接收您重新定向的呼叫的分机上拨打。当拨打短代码时，使用您的分机号码 (**N**)。
- **取消重新定向到此：*13*N#** — 从您已重新定向呼叫的分机拨号。当拨打短代码时，使用您的分机号码 (**N**)。
- **要重新定向到：*14*N#** — 在您的电话上拨打。拨打您想要您的电话重新定向到的分机号码 (**N**)。您可以只拨 ***14#** 来取消重新定向。
- **取消所有转接：*00** — 关闭任何转接（包括“无条件转接”、“忙碌时转接”、“无人应答时转接”、“重新定向”和“请勿打扰”）。

转接

- 无条件前转：
 - 设置无条件转接目的地：***07*N#** — 设置目的地号码 (**N**) 为“无条件转接”，当它为开启时。
 - 无条件转接开：***01** — 开启“无条件转接”。必须已经设置一个目的地。
 - 无条件转接关：***02**
 - 在无条件转接中包括寻线组呼叫：***50**
 - 在无条件转接中排除寻线组呼叫：***51**
- 忙碌/无应答时转接：
 - 设置忙碌/无人应答时转接的目的地：***57*N#** — 设置“目的地号码 (**N**) 用于“忙碌时转接”和“无应答时转接”。如果没有设置此号码，这些功能将使用“无条件转接”的号码（如果已设置）。
 - 忙碌时转接开：***03**
 - 忙碌时转接关：***04**
 - 开启无人应答时转接：***05**
 - 关闭无人应答时转接：***06**
- 取消所有转接：***00** — 关闭任何转接（包括“无条件转接”、“忙碌时转接”、“无人应答时转接”、“重新定向”和“请勿打扰”）。

寻线组

- 夜间服务状态开：***20*N#** — 将寻线组设置为夜间服务状态，方法是输入其分机号码 (**N**)。
- 夜间服务状态关：***21*N#** — 将寻线组移除夜间服务状态，方法是输入其分机号码 (**N**)。

登录

- 登录：***35*N*P#** — 使用您的分机号码登录电话 (**N**) 和登录代码 (**P**)。
- 注销：***36** — 将您自己从当前登录的电话注销。

语音信箱

- 检查留言：***17** — 访问邮箱查看留言。
- 语音信箱开：***18** — 允许使用语音信箱来应答呼叫。
- 语音信箱关：***19** — 允许使用语音信箱来应答呼叫。
- 语音信箱回叫：***48** — 当有新留言时，让语音信箱呼叫您。当您下次使用电话后，它会响铃。
- 语音信箱回叫关：***49** — 关闭回叫。

第29章：系统管理员

如果需要，系统管理员可以将您配置为系统电话用户。这允许您执行更多的功能，帮助维护您的电话系统。

相关链接

- [检查系统信息](#)（在第 133 页上）
- [检查时间服务器状态](#)（在第 134 页上）
- [设置日期](#)（在第 134 页上）
- [设置时间](#)（在第 135 页上）
- [设置时间偏差](#)（在第 135 页上）
- [重启系统](#)（在第 136 页上）
- [管理内存卡](#)（在第 137 页上）
- [报告系统提醒](#)（在第 138 页上）

检查系统信息

在向系统维护员报告任何潜在问题时，能够检查和报告系统名称、软件版本和 IP 地址是非常有帮助的。

过程

- 按“功能”功能软键（如显示）。
 - 要在呼叫期间执行此操作，请按  “PHONE” 电话键，然后按“功能”。
- 使用光标键选择“话机用户”。
- 使用光标键选择“系统管理员”。
 - 仅当系统管理员将您配置为系统电话用户时，才会显示该选项。
- 请输入您的安全 PIN 码（登录代码），并按“完成”。
- 使用光标键选择“系统信息”。
- 系统会显示关于其自身的信息。

相关链接

- [系统管理员](#)（在第 133 页上）

检查时间服务器状态

对于会自动从时间服务器获取时间的系统，此选项允许您检查时间服务器的当前状态以及从该时间服务器获取的信息。

过程

1. 按“功能”功能软键（如显示）。
 - 要在呼叫期间执行此操作，请按  “PHONE” 电话键，然后按“功能”。
2. 使用光标键选择“话机用户”。
3. 使用光标键选择“系统管理员”。
 - 仅当系统管理员将您配置为系统电话用户时，才会显示该选项。
4. 请输入您的安全 PIN 码（登录代码），并按“完成”。
5. 使用光标键选择“时间服务器状态”。
6. 时间服务器信息列出。它包括时间服务器地址，当前本地时间和 UTC 时间。如果电话系统已配置了夏令时，那么应用到本地时间的当前夏令时时间也会显示。

相关链接

[系统管理员](#)（在第 133 页上）

设置日期

当电话系统没有自动获取时间和日期时，可以使用下面的过程。在配置为自动获取时间的系统上，代而出现的是检查“时间服务器状态”的选项。请参阅 [检查时间服务器状态](#)（在第 134 页上）。

过程

1. 按“功能”功能软键（如显示）。
 - 要在呼叫期间执行此操作，请按  “PHONE” 电话键，然后按“功能”。
2. 使用光标键选择“话机用户”。
3. 使用光标键选择“系统管理员”。
 - 仅当系统管理员将您配置为系统电话用户时，才会显示该选项。
4. 请输入您的安全 PIN 码（登录代码），并按“完成”。
5. 使用光标键选择“日期”。
6. 电话系统使用的当前日期会显示。
7. 输入所需日期：
 - 使用 * 或 # 键插入 / 分隔符。
 - 要删除输入的前一位的数字或字符，按“退格键”。
8. 当输入完整有效的日期后，显示屏将通过显示“集”软键选项来确认。

9. 要将日期设置为将由电话系统使用的新日期，按“集”。

相关链接

[系统管理员](#)（在第 133 页上）

设置时间

当电话系统没有自动获取时间和日期时，可以使用下面的过程。在配置为自动获取时间的系统上，代而出现的是检查“时间服务器状态”的选项。请参阅 [检查时间服务器状态](#)（在第 134 页上）。

- 时间显示格式由电话系统控制。系统管理员可为所有电话设置 12 小时制或 24 小时制。

过程

1. 按“功能”功能软键（如显示）。
 - 要在呼叫期间执行此操作，请按  “PHONE” 电话键，然后按“功能”。
2. 使用光标键选择“话机用户”。
3. 使用光标键选择“系统管理员”。
 - 仅当系统管理员将您配置为系统电话用户时，才会显示该选项。
4. 请输入您的安全 PIN 码（登录代码），并按“完成”。
5. 使用光标键选择“时间”。
6. 电话系统使用的当前日时间会显示。
7. 请输入所需的24小制时间：
 - 使用 * 或 # 键输入：分隔符。
 - 要删除前一位的数字或字符，按“退格键”。
8. 当输入有效的日期后，显示屏将通过显示“集”软键来确认。
9. 要将时间设置为将由电话系统使用的新时间，按“集”。

相关链接

[系统管理员](#)（在第 133 页上）

设置时间偏差

当电话系统没有自动获取时间和日期时，可以使用下面的过程。在配置为自动获取时间的系统上，代而出现的是检查“时间服务器状态”的选项。请参阅 [检查时间服务器状态](#)（在第 134 页上）。

过程

1. 按“功能”功能软键（如显示）。
 - 要在呼叫期间执行此操作，请按  “PHONE” 电话键，然后按“功能”。
2. 使用光标键选择“话机用户”。
3. 使用光标键选择“系统管理员”。
 - 仅当系统管理员将您配置为系统电话用户时，才会显示该选项。
4. 请输入您的安全 PIN 码（登录代码），并按“完成”。
5. 使用光标键选择“本地时间偏移”。
6. 当前偏差设置显示。
7. 以小时和分钟输入要求的偏差：
 - 要输入“:”分隔符，请按“*”或“*”键。
 - 要删除输入的前一位的数字或字符，按“退格键”。
 - 要更改偏差的正值或负值，按向右光标键。
8. 输入有效的偏差后，系统会显示“集”软键。
9. 要将偏差应用至当前的电话系统时间，按“集”软键。

相关链接

[系统管理员](#)（在第 133 页上）

重启系统

您可以关闭电话系统指定的分钟数。

该电话系统在您指定的时间内将为不可用，默认为 10 分钟。关机持续时间过后，电话系统会有进一步的短暂延迟才能完成重新启动。

重要提示：

- 必须始终使用关机来关闭系统。移除电源线或关闭电源输入可能会导致错误。
- 这不是正常的关机，任何操作中的用户通话和服务将被停止。一旦关机，系统便不能用来拨打或应答任何呼叫，直到重新启动。
- 关机过程需要长达一分钟才能完成。系统关闭时，CPU LED 指示灯和基卡 LED 指示灯 1 至 9（如果已配接中继子卡）将以红色快速闪烁。内存卡的指示灯会熄灭。请勿拔下系统的电源或取出任何内存卡，直到系统处于这种状态。
- 要在无限期关机时重新启动系统，或在预订重新启动之前重启，将电源系统关闭后再重新打开。

过程

1. 按“功能”功能软键（如显示）。
 - 要在呼叫期间执行此操作，请按  “PHONE” 电话键，然后按“功能”。

2. 使用光标键选择“话机用户”。
3. 使用光标键选择“系统管理员”。
 - 仅当系统管理员将您配置为系统电话用户时，才会显示该选项。
4. 请输入您的安全 PIN 码（登录代码），并按“完成”。
5. 使用光标键选择“系统关闭”。
6. 按“确定”软键，当前的默认超时（10 分钟）设置会显示并可以使用。否则，输入所需超时的小时和分钟数，然后按下**确定**软键。
 - 超时所允许的范围是从**00:00**至**24:00**。请注意，00:00的超时表示无穷大（无）超时。
 - 如果输入的超时不在允许的范围内，“确定”软键不会显示。
 - 要输入“:”符号，按“*”或“#”键。
 - 要删除前一位输入的数字或字符，按向左光标键。
7. 按“确定”软键之后，系统会要求您确认是否要关闭电话系统。仅当您确定后才会继续。如果您不能确定，按“返回”。
8. 如果按“确认”软键，电话系统将关闭。

相关链接

[系统管理员](#)（在第 133 页上）

管理内存卡

该电话系统可以安装一个额外的内存卡，或各种功能不同的卡。内存卡菜单可以让您检查安装到电话系统的内存卡或卡的状态，并在卡上执行一系列的操作。

过程

1. 按“功能”功能软键（如显示）。
 - 要在呼叫期间执行此操作，请按  “PHONE” 电话键，然后按“功能”。
2. 使用光标键选择“话机用户”。
3. 使用光标键选择“系统管理员”。
 - 仅当系统管理员将您配置为系统电话用户时，才会显示该选项。
4. 请输入您的安全 PIN 码（登录代码），并按“完成”。
5. 使用向上和向下光标键以滚动显示屏至选项“存储卡” (*IP500/IP500 V2*) 或“文件系统” (*Server Edition*)。显示的选项将根据电话系统的类型而有所不同。
6. 菜单将列出系统内存卡的当前状态，以及您可以对其执行的操作。
7. 所列每个内存卡的状态为“无卡”、“激活的”或“停止”。仅列出支持的内存卡类型的条目：
 - “CF” — 指可安装到 IP500 系统的可选袖珍闪存卡。
 - “系统” — 指必须安装到 IP500 V2 系统中的第一个 SD 内存卡。

- “选项” — 指可以安装到 IP500 V2 系统中的第二个可选 SD 内存卡。
8. 可在内存卡上可以执行的操作列在卡状态的下面。可用操作取决于卡类型和卡的当前状态。选择操作后，您可以选择要对其执行操作的卡，然后按“确认”软键开始操作。
- “关机” (*IP500 V2*) — 当存在“激活的”卡时，此选项可用。它允许卡转为非活动状态。
 - “启动” — 当存在“停止”卡时，此选项可用。它允许卡再次转为活动状态。
 - “系统备份” (*IP500 V2/Server Edition*) — 此选项仅当存在活动的“系统”卡时才可用。它允许电话系统的当前配置设置复制到内存卡上的备份文件。
 - “系统还原” — 当存在活动的“系统”卡时，此选项可用。它用内存卡上的备份文件覆盖电话系统的当前配置设置。
 - “升级配置” (*IP500 V2*) — 将配置文件从“选项”卡复制到系统控制单元中的“系统”卡。
 - “升级二进制文件” *IP500 V2()* “选项” — 将软件文件从卡复制到系统控制单元中的“系统”卡。
 - “复制” (*IP500 V2*) — 在“系统”和“选项”内存卡同时处于活动状态时，系统中的此选项为可用。它会将内容从“系统”卡复制到“选项”卡。

相关链接

[系统管理员](#)（在第 133 页上）

报告系统提醒

一个 **S** 电话状态字母表示系统告警。如果您已被配置为系统电话用户，将会出现这种情况。

告警的详细信息也可能显示在电话的“状态”菜单中。这允许您向系统管理员或维护人员报告问题。请注意，告警因系统的类型而异。

过程

1. 按下 **A** 按钮。
2. 滚动至告警消息文本：
 - 如果已显示，按“管理”可查看其他信息。
 - 如果已显示，按“清除”可清除警报。

相关链接

[系统管理员](#)（在第 133 页上）

第30章：状态菜单

“状态”菜单不总是可见。当您激活任何特殊的呼叫传送功能时它才会显示；例如，开启“请勿打扰”。

如果系统管理员授予您权利来改变你的寻线组成员资格或改变寻线组的服务状态，它也会显示。

相关链接

- [免打扰](#)（在第 139 页上）
- [要重新定向到的号码](#)（在第 140 页上）
- [重新定向到指定号码](#)（在第 140 页上）
- [忙碌时转接](#)（在第 140 页上）
- [无应答前转](#)（在第 141 页上）
- [无条件转接](#)（在第 141 页上）
- [已转接到指定号码](#)（在第 142 页上）
- [组成员资格](#)（在第 142 页上）
- [组状态](#)（在第 143 页上）
- [关闭移动联动](#)（在第 143 页上）
- [寄存的呼叫](#)（在第 144 页上）
- [系统提醒](#)（在第 144 页上）

免打扰

您可以使用“状态”菜单关闭“请勿打扰”。

- 您的系统管理员可以配置您是否可以访问此菜单。

过程

1. 按“状态”功能软键（如显示）。
 - 要在呼叫期间执行此操作，请按  “PHONE” 电话键，然后按“状态”软键。
2. 使用光标键选择“免打扰”。
3. 要清除“请勿打扰”设置，请按“关”软键。

相关链接

- [状态菜单](#)（在第 139 页上）

要重新定向到的号码

如果您已为您的呼叫设置了“重新定向到”目的地，您可以通过电话的“状态”菜单清除或更改设置。

过程

1. 按“状态”功能软键（如显示）。
 - 要在呼叫期间执行此操作，请按  “PHONE” 电话键，然后按“状态”软键。
2. 使用向上和向下光标键以突出显示“要重新定向到的号码”。
 - 要清除“重新定向到”设置，按“清除”软键。
 - 要更改目的地设置，按“详情”软键。

相关链接

[状态菜单](#)（在第 139 页上）

重新定向到指定号码

如果其他用户已经为您的电话设置了“重新定向到这里”，您可以通过状态菜单清除或更改设置。

过程

1. 按“状态”功能软键（如显示）。
 - 要在呼叫期间执行此操作，请按  “PHONE” 电话键，然后按“状态”软键。
2. 使用向上和向下光标键以突出显示“重新定向到指定号码”。
 - 要清除设置，按下“清除”软键。
 - 要更改目的地设置，按“详情”软键。

相关链接

[状态菜单](#)（在第 139 页上）

忙碌时转接

如果您的电话设定为“忙碌时转接”，您可以通过“状态”菜单清除或更改转接设置。

- 您的系统管理员可以配置您是否可以访问此菜单。

过程

1. 按“状态”功能软键（如显示）。
 - 要在呼叫期间执行此操作，请按  “PHONE” 电话键，然后按“状态”软键。
2. 使用光标键选择“无应答前转”。

3. 要关闭转接，按“关”。
4. 要更改设置，按“详情”。
 - 要打开或关闭“忙碌时转接”，突出显示“忙时转接”并按下“开”或“关”。
 - 要打开或关闭“无人应答时转接”，突出显示“无人应答时转接”并按下“开”或“关”。
 - 要选择可以转接的呼叫，突出显示“呼叫类型”。按“更改”在“所有呼叫”或“仅外部”之间切换。
 - 要变更目的地，突出显示“目标”并按“编辑”。输入号码，然后按“选择”。
 - 按“保存”保存任何更改。

相关链接

[状态菜单](#)（在第 139 页上）

无应答前转

如果您的电话设定为“无人应答时转接”，您可以通过“状态”菜单清除或更改您的转接设置。

- 您的系统管理员可以配置您是否可以访问此菜单。

过程

1. 按“状态”功能软键（如显示）。
 - 要在呼叫期间执行此操作，请按  “PHONE” 电话键，然后按“状态”软键。
2. 使用光标键选择“无应答前转”。
3. 要关闭转接，按“关”。
4. 要更改设置，按“详情”。
 - 要打开或关闭“忙碌时转接”，突出显示“忙时转接”并按下“开”或“关”。
 - 要打开或关闭“无人应答时转接”，突出显示“无人应答时转接”并按下“开”或“关”。
 - 要选择可以转接的呼叫，突出显示“呼叫类型”。按“更改”在“所有呼叫”或“仅外部”之间切换。
 - 要变更目的地，突出显示“目标”并按“编辑”。输入号码，然后按“选择”。
 - 按“保存”保存任何更改。

相关链接

[状态菜单](#)（在第 139 页上）

无条件转接

您可以通过“状态”菜单清除或更改您的“无条件转接”设置。

过程

1. 按“状态”功能软键（如显示）。
 - 要在呼叫期间执行此操作，请按  “PHONE” 电话键，然后按“状态”软键。
2. 使用光标键选择“无条件转接”。
 - 要关闭“无条件转接”，请按“关”软键。
 - 要更改转接设置，按“详情”软键。
3. 按“保存”。

相关链接

[状态菜单](#)（在第 139 页上）

已转接到指定号码

这个选项可以让您看到目前转接呼叫给您的用户名称。它包括“无条件转接”，“无应答时转接”和“忙碌时转接”。每一用户显示一个单独的条目。

过程

1. 按“状态”功能软键（如显示）。
 - 要在呼叫期间执行此操作，请按  “PHONE” 电话键，然后按“状态”软键。
2. 使用向上和向下光标键以突出显示“已转接到指定号码”。

相关链接

[状态菜单](#)（在第 139 页上）

组成员资格

系统管理员可通过状态菜单授予您启用/禁用成员资格的权限。当您的组成员资格被禁用时，您不会再收到该组的组呼叫。

- 系统管理员可配置您是否可以访问组的“成员资格”、“状态”和“还原”选项。如果没有为您配置任何组，则不会显示“组”

过程

1. 按“状态”功能软键（如显示）。
 - 要在呼叫期间执行此操作，请按  “PHONE” 电话键，然后按“状态”软键。
2. 使用向上和向下光标键以突出显示寻线组名称和您当前的成员资格状态。
3. 按“启用”或“已禁用”软键改变您在该组的成员资格状态。
4. 按“退出”。

相关链接

[状态菜单](#)（在第 139 页上）

组状态

如果系统管理员允许，您可以通过“状态”菜单更改组服务状态。

过程

1. 按“状态”功能软键（如显示）。
 - 要在呼叫期间执行此操作，请按  “PHONE” 电话键，然后按“状态”软键。
2. 使用向上和向下光标键以突出显示寻线组名称和您当前的成员资格状态。
3. 使用软键选择所需的状况：
 - “正在服务”（**服务中**）— 组正常运作，向其可用的成员分配呼叫。
 - “夜间服务”（**夜间服务**）— 该组处于“夜间服务”模式。呼叫被重定向到夜间服务还原目的地（若已设置），否则重新定向到可用的语音信箱中。使用电话系统时间配置文件，寻线组也可以被自动放进和排除在夜间服务中。
 - “不在服务”（**不在服务区内**）— 组不在服务区内。呼叫被重新定向到其不在服务中的还原目的地（若已设置），否则重新定向到可用的语音信箱。当您所在的组之一不在服务中时，电话显示“O”。
 - “TP”（**时间配置文件**）— 此设置指示该组的状态正在由电话系统上的一个时间配置文件控制。该时间配置文件设置于该组处于服务和夜间服务时。您可以将该组置于**不在服务中**以代替它。然后，您可以在有要求时，使用电话将该组返回到时间配置文件控制。

相关链接

[状态菜单](#)（在第 139 页上）

关闭移动联动

如果您已被配置为移动联动用户，您可以使用状态菜单关闭移动联动模式。

过程

1. 按“状态”功能软键（如显示）。
 - 要在呼叫期间执行此操作，请按  “PHONE” 电话键，然后按“状态”软键。
2. 使用向上和向下光标键以突出显示“移动联动”。
 - 要清除设置，按下“关”软键。
 - 要改为访问联动菜单，按“详情”。

相关链接

[状态菜单](#)（在第 139 页上）

寄存的呼叫

当驻留呼叫被保持在电话系统中，可以由任何其他用户取消驻留，该驻留呼叫指示会被发送到一个特定的分机。如果有任何针对您电话驻留的呼叫，您可通过“状态”菜单查看和取消驻留它们。

- 您的系统管理员可以配置您是否可以访问此菜单。

过程

1. 按“状态”功能软键（如显示）。
 - 要在呼叫期间执行此操作，请按  “PHONE” 电话键，然后按“状态”软键。
2. 如果您有任何驻留呼叫，系统会显示“驻留...”选项。如果没有针对您分机驻留的呼叫，该选项则不会显示。
3. 按“详情”软键。
4. 使用光标键以滚动浏览驻留呼叫。
5. 如要取消驻留特定呼叫，则要突出显示相应呼叫，然后按“连接”软键。

相关链接

[状态菜单](#)（在第 139 页上）

系统提醒

一个 **S** 电话状态字母表示系统告警。如果您已被配置为系统电话用户，将会出现这种情况。

告警的详细信息也可能显示在电话的“状态”菜单中。这允许您向系统管理员或维护人员报告问题。请注意，告警因系统的类型而异。

过程

1. 按下 **A** 按钮。
2. 滚动至告警消息文本：
 - 如果已显示，按“管理”可查看其他信息。
 - 如果已显示，按“清除”可清除警报。

相关链接

[状态菜单](#)（在第 139 页上）

第31章：菜单

本节概述电话上显示的菜单。这些概述只是一般性说明。菜单选项可能因电话固件版本和电话系统配置而异。

您的系统管理员还可以限制可用的菜单选项。

相关链接

[状态菜单](#)（在第 145 页上）

[功能菜单](#)（在第 145 页上）

[A-菜单](#)（在第 146 页上）

[菜单访问控制](#)（在第 146 页上）

状态菜单

系统显示“状态”软键时，按该软键访问此菜单。显示的功能因当前启用的选项而异。请参阅[状态菜单](#)（在第 139 页上）。

Mobile Twinning	On
Parks...	
Follow Me To	On
Do Not Disturb	On
Forward Unconditional	On
Forward on No Answer	On
Forward on Busy	On
Follow Me Here...	
Forward Here...	
Main	Enabled
Main	In Service

相关链接

[菜单](#)（在第 145 页上）

功能菜单

按“功能”软键访问此菜单。

相关链接

[菜单](#)（在第 145 页上）

A-菜单

此菜单主要用于电话存储的电话特定设置，而不是电话系统存储的设置。

要访问这个菜单，按 **A** 键。请注意，可用的选项因电话型号的不同而异。

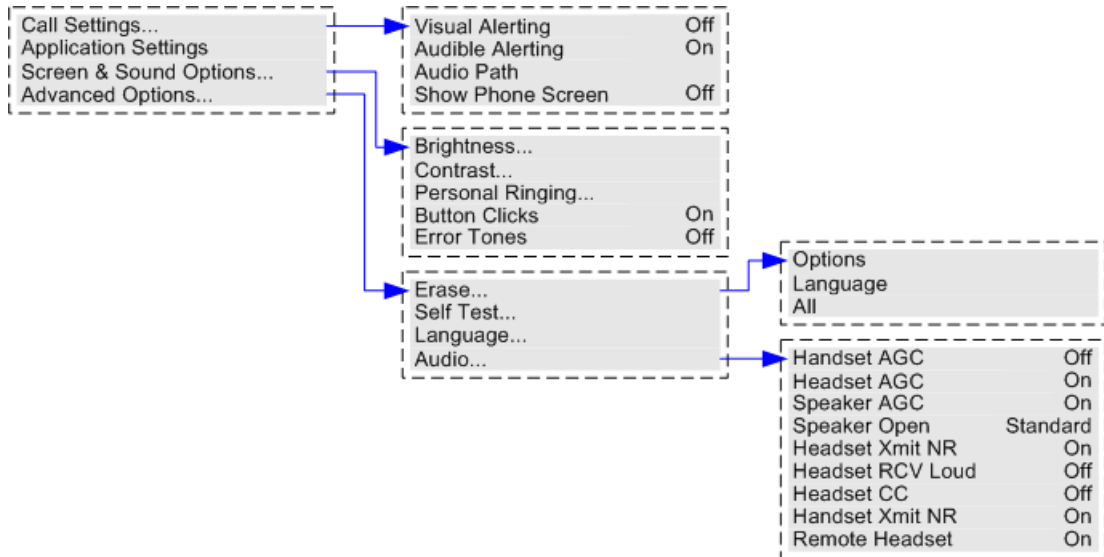

相关链接

[菜单](#)（在第 145 页上）

菜单访问控制

某些菜单选项是动态的，仅在合适时显示。例如，“功能”菜单在电话锁定时不可访问。

系统管理员可控制对其他菜单选项的访问权限：

- 他们可以设置适用于所有用户的系统范围规则。此外，他们还可为用户设置特定规则。
- 即便您被限制访问某选项，系统管理员仍可以为您应用此选项。例如，系统管理员可能为您配置呼叫转接设置。
- 请注意，限制菜单访问不会限制使用可用短代码和可编程按钮进行访问。但是，系统管理员也可以删除或添加这些短代码和按钮。

系统管理员可以控制您对以下功能组的菜单访问：

- **基本呼叫功能** — 控制您是否可以访问电话的呼叫代答、驻留、取消驻留和转接至手机功能菜单选项。
- **高级呼叫功能** — 控制您是否可以访问电话的请勿打扰、帐户代码、暂停号码和内部自动应答功能菜单选项。此外，帐户代码菜单仅在系统已配置帐户代码时显示。
- **转接功能** — 控制您是否可以访问电话的转接和重新定向功能菜单选项。
- **热线功能** — 控制您是否可以访问登录和注销的菜单选项。

- **密码更改** — 控制您是否可以更改您的登录代码（安全凭证）。
- **话机锁定** — 控制您是否可以访问用于锁定电话和将电话设为自动锁定的菜单选项。
- **自助管理** — 控制您是否可以访问“自助管理员”菜单选项。
- **语音邮件控件** — 控制您是否可以通过电话的“功能”菜单访问“可视语音”选项。您的系统管理员还可以禁止“留言”按钮访问可视语音菜单。
- **组控件** — 系统管理员可以配置您是否可以访问组的成员资格、状态和还原选项。如果您没有被配置到任何组，则组菜单不会显示。
- **移动控件** — **移动联动**选项仅当您已配置为使用移动联动时显示。
- **系统管理控件** — “系统管理员”选项仅当您已被配置为“系统电话”用户时显示。

相关链接

[菜单](#)（在第 145 页上）

第32章：输入文本字符

文本输入的方式因功能类型而异。

相关链接

[输入用于目录搜索的字符](#)（在第 148 页上）

[输入其他字符和重音字符](#)（在第 148 页上）

[输入代表其他功能的字符](#)（在第 149 页上）

输入用于目录搜索的字符

搜索目录时，匹配的名称如下所示：

- 按某个键可匹配该键代表的所有字符：示例请参阅[目录搜索的操作方式](#)（在第 69 页上）
 - 拨 **5** 可匹配所有以 **J**、**K** 和 **L** 开头的名称。请注意，匹配将应用于名称的每个部分。
 - 按另一个键会添加该键中的字符。例如：现在拨打 **2** 可同时匹配以 **JA** 和 **KA** 及其他字母组合开头的名字。
 - 按另一个键会添加该键中的字符。例如：现在拨打 **7** 会同时匹配以 **JAS** 开头（如 Jason）和以 **KAR** 开头（如 Karl）以及以其他字母组合开头的名字。
- 要删除截止目前输入的所有字符，请按“清除”。

相关链接

[输入文本字符](#)（在第 148 页上）

输入其他字符和重音字符

拨其他字符和重音字符

电话数字键盘上的按键可用于输入按钮上未标记的字符。

例如，**2** 键虽然仅标有 **ABC**，但也可以匹配有些字符的重音形式，如 **À**、**Á**、**Á**、**Ã**、**Ä**、**Å** 和 **Ç**。匹配的其他未标记字符集因系统的语言设置而异。

相关链接

[输入文本字符](#)（在第 148 页上）

输入代表其他功能的字符

- 再次按指示的按钮，直到显示所需的字符，从而选择字符。然后：
 - 按另一个按钮可输入该字符并继续从新选择的按钮输入下一个字符。
 - 按一个按钮后暂停一秒以上还会输入当前字符然后继续输入下一个字符。
- 您可以选择文本输入模式。当前模式由软键标签显示如下。按软键将文本输入切换为下一模式：
 - “abc” — 小写。
 - “ABC” — 大写。
 - “Abc” — 首字母大写。
 - “123” — 仅数字模式。
 - “Hex” — 仅十六进制模式。
- 使用向左和向右光标键以移动光标。
- 按“退格键”删除光标前的字符。

相关链接

[输入文本字符](#)（在第 148 页上）

索引

A

按键音	118
按钮	13, 122
按键音	118
重新呼叫	126
代答	125
代答任意呼叫	125
免打扰	127
功能按钮	15
挂断	126
广播	126
呼叫代答	125
呼叫驻留	125
会议	126
计时器	128
禁用数位	127
可编程按钮	15
联动	128
缺席留言	124
闪断	126
缩位拨号	123
寻线组	126
移动联动	128
用户	128
帐户代码	124
振铃关	127
驻留	125
驻留并寻呼	127
前进	124
呼叫全发	127
自动应答	124
自助管理员	127
组	126
安全 PIN	101
邮箱	86

B

保持	39, 40
待转接	48
会议	39, 48
与驻留	42
转移	37, 41
保留音乐	39
编辑	
按钮	122
功能按钮	122
可编程按钮	122
联系	74
拨号代码	131
重新定向	63
登录	103
呼叫代答	33
会议	49

拨号代码 (续)

免打扰	59
语音信箱	88
驻留	42
转接	57
组	108
拨打电话	22
成组拨号	26
重拨	24, 34
重新呼叫	24, 34
从目录	72
从呼叫记录	24
从通话记录	77
从联系人	23
挂机拨号	26
广播	25
其它呼叫	23
寻呼呼叫	25
音量	28
无呼叫	51, 58
例外	59

C

擦除	
通话记录	79
A-菜单	146
菜单	145
A-菜单	146
访问	146
功能	145
状态	139, 145
查看会议详细信息	47
成组拨号	26
时长	115
重拨	24, 34
重拨模式	35
重定向呼叫	51, 53
重新呼叫	24, 34
按钮	126
重新定向	51, 61
短代码	63
错误提示音	118

D

代答	32
代答按钮	125
代答任意呼叫按钮	125
代码	
安全 PIN	101
登录	101
邮箱	86
单列	114

登录	98	更改	
登录代码	101	按钮	122
短代码	103	功能按钮	122
机座	12	可编程按钮	122
电话		联系人	74
解锁(U)	102	功能按钮	15, 122
锁定	101	功能菜单	145
自动锁	102	共享分机	61
话机		挂断	31
解锁(U)	102	按钮	126
锁定	101	呼叫	28
语言	115	会议参与方	47
自动锁	102	会议中的您自己	48
目录	68	挂机拨号	26
编辑	74	光标键	13
拨打电话	72		
从呼叫记录添加	73	H	
呼叫人	23	号码已暂停	27
搜索	69, 148	呼叫	22
添加	73	保持	39, 40
电话簿	68	拨打电话	22
电话底座	12	查看细节	78
电话号码	68	持续时间显示	115
电子邮件		重拨	24, 34
语音信箱电子邮件	84	重新呼叫	24, 34
DND		从目录	72
例外	59	发送至语音信箱	30
短代码	131	挂断	31
重新定向	63	广播	25
登录	103	呼叫详细信息	78
呼叫代答	33	忽略	31
会议	49	会议	45
免打扰	59	计时器显示	115
语音信箱	88	结束	28
驻留	42	静音	28
转接	57	历史记录	76
组	108	忙	26
对比度	113	其它呼叫	23
		取消保持	40
E		通话记录	76
EC500	64	未接来电	76
耳机	92	显示等待呼叫	116
默认到	93	接听	29
默认免提音频路径	121	驻留	42
音量	92	前进	53
自动增益控制	93, 120	呼叫代答	32
Extension to Cellular	64	代答任意呼叫按钮	125
		呼叫代答按钮	125
F		呼叫覆盖	18, 19
分机		呼叫驻留按钮	125
使用两个	64	呼叫状态	18
覆盖响铃	111	忽略	31
		话筒	
G		自动增益控制	120
个人联系人	68	还原	
		联动	51, 64
		组	106

索引

回叫呼叫	22
会议	45
按钮	126
保持	39, 48
短代码	49
挂断通话方	47
挂断自己	48
会议电话	95
静音通话方	47
退出	48
详情	47

J

日志	76
“计时器”按钮	128
按键	13
软键	14
检索	
已保持的呼叫	40
联动呼叫	66
结束呼叫	28
解锁(U)	98, 102
禁用数位按钮	127
静音	28
会议参与方	47

K

可编程按钮	15, 122
可视语音	83
空闲线路优先	18
空闲显示计时器	116
快速参考指南	11

L

历史记录	76
重拨	34
例外	59
配对	
电话回叫	66
转接到	37, 65
联动	51, 64
按钮	128
号码	65
联系人	68, 148
编辑	74
拨打电话	72
从呼叫记录添加	73
呼叫人	23
删除	75
搜索	69
添加	73
亮度	113
两声哔哔声	39
列	114

M

忙	26
转移呼叫	53
免打扰	51, 58
按钮	127
短代码	59
例外	59
免提	95
默认值	93
默认到扬声器	96
音量	96
音频路径	121
名称	
语音信箱	85
模拟话机	11
默认音频路径	93, 96, 121

N

内部联动	51, 64
内部自动应答	112

O

one-X Portal	11
--------------	----

P

密码	
登录	101
邮箱	86
屏幕	113
对比度	113
计时器	115
呼叫持续时间	115
空闲计时器	116
亮度	113
列	114
语言	115
自动返回	116

Q

其它呼叫	23
接听	30
桥接状态	18, 19
取消保持	40
取消静音	28
提取	42
确定按钮	13
缺席留言按钮	124

R

软键	13, 14
----	--------

S

删除	
从通话记录	79
联系	75
通话记录	79
闪断按钮	126
重拨上一号码	34
上下文相关	
会议	48
声音	118
时间	
计时器	115
上次呼叫持续时间	115
收回联动呼叫	66
移动	
号码	65
联动	64
电话回叫	66
移动联动	51
移动联动按钮	128
转接到	37, 65
双列	114
搜索	148
目录	69
锁定	98, 101
自动锁	102
缩位拨号按钮	123

T

替换	
按钮	122
功能按钮	122
可编程按钮	122
提示	88, 110
覆盖响铃	111
关	110
可视提示	110
音量	111
自动应答	112
提醒响铃	111
添加	
按钮	122
功能按钮	122
呼叫记录中的联系人	73, 79
可编程按钮	122
联系	73
通话记录	76
拨打呼叫	24
重拨	34
发起呼叫的位置	77
删除呼叫	79
全部删除	79
添加到联系人	79

W

Web 协作	11
--------	--------------------

未接来电	76
组呼叫	76
问候语	85
文字	
输入文本	148
重音字符	148
无人应答呼叫	76
无应答	
转移呼叫	53

X

系统目录	68
系统管理员	133
线路优先	18
线路状态	18, 20
显示键	14
显示	16, 113
等待呼叫	116
对比度	113
计时器	115
呼叫持续时间	115
空闲计时器	116
亮度	113
列	114
软键	14
语言	115
自动返回	116
显示上次呼叫续时	115
限制	
菜单访问权限	146
响铃线路优先	18
详情	
呼叫详细信息	78
消息	82
可视语音	83
新	
呼叫记录中的联系人	73, 79
联系	73
邮箱	82
代码	86
短代码	88
名称	85
问候语	85
转接到	87
信箱指南	88
修改	
按钮	122
功能按钮	122
可编程按钮	122
联系人	74
广播	25
按钮	126
拨打寻呼呼叫	25
寻呼按钮	126
接听	31
驻留并寻呼	44
寻线组	104
按钮	126

索引

寻线组 (续)		帐户代码 (续)	
成员资格	104	强制	90
短代码	108	手动	91
还原	106	铃声	110
夜间服务	106	覆盖响铃	111
状态	106	关	110
Y		静音	31
扬声器	95	可视提示	110
默认到	96	音量	111
默认免提音频路径	121	振铃器关按钮	127
音量	96	自动应答	112
自动增益控制	96, 120	拨号	
夜间服务组	106	文字	148
手机	64	重音字符	148
提示音		驻留	42
按键音	118	按钮	125
错误提示音	118	短代码	42
两声哔哔声	39	驻留并寻呼	44
音量	118	驻留并寻呼按钮	127
呼叫	28	注销	98
耳机	92, 119	前进	51, 53
话筒	119	按钮	124
免提	96	短代码	57
扬声器	96, 120	呼叫全发	51, 53
铃声	111, 119	按钮	127
接听	29	转移	51, 53
代答呼叫	32	已保持的呼叫	37, 41
呼叫	29	到移动联动	65
发送至语音信箱	30	移动	37
挂断	31	至语音信箱	36, 87
呼叫代答	32	转接	36
广播	31	状态	16
应答另一呼叫	30	菜单	145
用户按钮	128	忙	26
用户指南	11	图标	16
语言	115	状态菜单	139
语音提示	88	字母	16
语音信箱	82	状态按钮	18-20
代码	86	呼叫覆盖	18
短代码	88	呼叫状态	18
将呼叫发送至语音信箱	30	桥接状态	18
可视语音	83	线路状态	18
名称	85	自动返回	
问候语	85	显示	116
语音信箱电子邮件	84	自动锁	102
转发到	53	自动显示等待呼叫	116
转移	36	自动应答	112
转接到	87	按钮	124
语音信箱指南	88	自动增益控制	120
Z		耳机	93
暂时重定向	61	扬声器	96
暂停号码	27	自我管理	11
帐户代码	90	自助管理员按钮	127
按钮	124	组	104
		按钮	126
		成员资格	104
		短代码	108
		还原	106

组 (续)	
未接来电	76
广播	25
夜间服务	106
状态	106
阻止呼叫	58